



 Tarifa 2019



Series 5000 | 4000 | 3000



Serie 5000 / Série 5000..... 6-21

Accesorios de cobre para soldar
Acessórios de cobre para soldar

Serie 4000 / Série 4000..... 22-36

Accesorios de bronce para soldar/rosca
Acessórios de bronce para soldar/rosca

Serie 3000 / Série 3000..... 37-45

Accesorios de bronce roscados
Acessórios de bronce roscados

CARACTERÍSTICAS Y VENTAJAS / CARACTERÍSTICAS E BENEFÍCIOS

- Gama de accesorios de Cobre para soldar
- Diseñados para la unión de tubos de cobre fabricados de acuerdo a la norma UNE-EN 1057
- Accesorios fabricados de acuerdo a la norma UNE-EN 1254-1
- IBP Atcosa se ha convertido en la primera firma española, fabricante de accesorios de tubería de cobre que ha recibido la certificación de AENOR para "Accesorios de cobre soldados por capilaridad y que son conformes a la norma UNE-EN 1254-1: 1999"

- Acessórios de Cobre para soldar
- Desenhados para unir tubos de cobre de acordo com a norma UNE-EN 1057
- Acessórios fabricados de acordo com a norma UNE-EN 1254-1
- IBP Atcosa tornou-se a primeira empresa espanhola, fabricante de acessórios de cobre que foram certificados pela AENOR para "acessórios de cobre soldados por capilaridade que cumprem com a norma UNE-EN 1254-1:1999"

APLICACIONES E INFORMACIÓN TÉCNICA / APLICAÇÕES E INFORMAÇÕES TÉCNICAS

Instalaciones de agua potable
 Instalaciones de agua sanitaria (fría y caliente)
 Instalaciones de calefacción (tuberías de agua y de fuel-oil)
 Instalaciones de aire comprimido
 Instalaciones de gas (gas natural y gas licuado)

Instalações de água potável
 Instalações de água sanitária (quente e fria)
 Instalações de aquecimento central (tubos de água e fuel-oil)
 Sistemas de ar comprimido
 Instalações de gás (gás natural e GLP)

Medidas disponibles	6 a 159mm
Temperaturas de trabajo y Presión Hidrostática	25 bar, 0°C a 30°C
	25 bar @ 65°C
	19 bar @ 95°C
	16 bar @ 110°C
Material	Cobre

Medidas disponíveis	6 a 159mm
Temperaturas de Trabalho e Pressão Hidrostática	25 bar, 0°C a 30°C
	25 bar @ 65°C
	19 bar @ 95°C
	16 bar @ 110°C
Material	Cobre

NORMATIVA Y CERTIFICACIONES / NORMATIVA E CERTIFICAÇÃO

Referencias certificadas disponibles en los Certificados de Producto / Referências certificadas disponíveis em los Certificados de Produto

EN 1254-1
 AENOR
 DVGW
 Kite Marked
 ISO 9000
 RAL



PASOS DE MONTAJE / MONTAGEM DO ACESSÓRIO



1. Corte de tubo
 1. Cortar o tubo



2. Rebabado
 2. Rebarbar



3. Limpieza exterior del tubo
 3. Limpeza exterior do tubo



4. Aplicación del decapante
 4. Aplicação do decapante



5. Aplicación de la soldadura
 5. Aplicação da soldadura



6. Limpieza final
 6. Limpeza final

5001 A

Curva 90° MH
Curva 90° MF



Medida Diámetro	bolsa saco	caja caixa	Código Designação	Precio Preço
6	10	1.000	5001A006000000	7,51 €
8	10	800	5001A008000000	7,08 €
10	10	500	5001A010000000	4,90 €
12	10	500	5001A012000000	1,67 €
14	10	300	5001A014000000	1,53 €
15	25	600	5001A015000000	1,33 €
16	10	250	5001A016000000	1,64 €
18	10	200	5001A018000000	2,08 €
22	10	250	5001A022000000	2,88 €
28	10	100	5001A028000000	8,00 €
35	2	50	5001A035000000	23,57 €
42	2	40	5001A042000000	35,33 €
54		20	5001A054000000	65,68 €
64		10	5001A064000000	215,80 €
67		10	5001A067000000	213,58 €
70		10	5001A070000000	252,13 €
76		8	5001A076000000	313,03 €
80		10	5001A080000000	372,63 €
89		8	5001A089000000	551,33 €
108		2	5001A108000000	635,46 €
133		1	5001A133000000	1.152,76 €
159		1	5001A159000000	1.446,16 €

5002 A

Curva 90° HH
Curva 90° FF



Medida Diámetro	bolsa saco	caja caixa	Código Designação	Precio Preço
6	10	1.000	5002A006000000	5,49 €
8	10	800	5002A008000000	5,99 €
10	10	600	5002A010000000	2,15 €
12	10	500	5002A012000000	0,95 €
14	10	300	5002A014000000	1,59 €
15	25	600	5002A015000000	1,30 €
16	10	300	5002A016000000	1,51 €
18	10	300	5002A018000000	1,88 €
22	10	200	5002A022000000	2,90 €
28	10	100	5002A028000000	4,68 €
35	2	50	5002A035000000	12,91 €
42	2	40	5002A042000000	17,87 €
54	2	20	5002A054000000	50,41 €
64		10	5002A064000000	166,06 €
67		10	5002A067000000	208,36 €
70		10	5002A070000000	237,08 €
76		8	5002A076000000	286,35 €
80		6	5002A080000000	370,60 €
89		4	5002A089000000	447,28 €
108		2	5002A108000000	530,77 €
133		1	5002A133000000	1.110,01 €
159		1	5002A159000000	1.396,92 €

5040

Curva 45° MH

Curva 45° MF



Medida Diámetro	bolsa saco	caja caixa	Código Designação	Precio Preço
8	10	500	5040 008000000	8,43 €
10	10	500	5040 010000000	6,44 €
12	10	500	5040 012000000	2,44 €
14	10	400	5040 014000000	2,06 €
15	25	500	5040 015000000	1,09 €
16	10	300	5040 016000000	2,63 €
18	10	250	5040 018000000	2,60 €
22	10	300	5040 022000000	2,52 €
28	10	100	5040 028000000	5,35 €
35	2	80	5040 035000000	20,20 €
42	2	50	5040 042000000	35,27 €
54	2	30	5040 054000000	59,00 €
63		10	5040 063000000	265,97 €
64		8	5040 064000000	199,61 €
67		10	5040 067000000	224,66 €
76		10	5040 076000000	240,73 €
80		10	5040 080000000	274,07 €
89		12	5040 089000000	272,65 €
108		6	5040 108000000	652,08 €
133		2	5040 133000000	1.224,26 €

5041

Curva 45° HH

Curva 45° FF



Medida Diámetro	bolsa saco	caja caixa	Código Designação	Precio Preço
6	10	1.000	5041 006000000	9,69 €
8	10	500	5041 008000000	6,62 €
10	10	500	5041 010000000	5,72 €
12	10	500	5041 012000000	3,55 €
14	10	400	5041 014000000	1,69 €
15	25	500	5041 015000000	1,19 €
16	10	300	5041 016000000	1,90 €
18	10	250	5041 018000000	2,54 €
22	10	300	5041 022000000	2,93 €
28	10	100	5041 028000000	5,23 €
35	2	80	5041 035000000	18,32 €
42	2	50	5041 042000000	32,28 €
54	2	30	5041 054000000	59,00 €
63	2	10	5041 063000000	209,62 €
64	2	8	5041 064000000	203,17 €
67		15	5041 067000000	208,33 €
70		10	5041 070000000	235,17 €
76		10	5041 076000000	243,18 €
80		10	5041 080000000	274,75 €
89		12	5041 089000000	277,32 €
108		6	5041 108000000	580,08 €
133		3	5041 133000000	1.224,26 €
159		2	5041 159000000	1.812,04 €

5060

Curva 180° HH
Curva 180° FF



Medida Diámetro	bolsa saco	caja caixa	Código Designação	Precio Preço
10	10	400	5060 010000000	9,53 €
12	10	250	5060 012000000	10,42 €
15	10	150	5060 015000000	14,22 €
16	10	100	5060 016000000	16,70 €
18	10	100	5060 018000000	21,05 €
22	10	50	5060 022000000	25,10 €
28	5	50	5060 028000000	36,35 €
35		25	5060 035000000	86,54 €
42		15	5060 042000000	134,25 €
54		10	5060 054000000	216,19 €

5085

Curva HH (puente)
União de cruzamento (puente)



Medida Diámetro	bolsa saco	caja caixa	Código Designação	Precio Preço
12	10	150	5085 012000000	12,91 €
14	10	100	5085 014000000	13,07 €
15	10	100	5085 015000000	6,28 €
16	10	100	5085 016000000	14,60 €
18	10	100	5085 018000000	16,95 €
22	10	80	5085 022000000	22,71 €

5086

Curva de desviación MH
União de cruzamento MF (puente)



Medida Diámetro	bolsa saco	caja caixa	Código Designação	Precio Preço
12	10	150	5086 012000000	11,57 €
14	10	100	5086 014000000	11,91 €
15	10	100	5086 015000000	5,75 €
16	10	100	5086 016000000	13,37 €
18	10	100	5086 018000000	14,08 €
22	10	100	5086 022000000	19,68 €

5090

Codo 90° HH
Joelho 90° FF



Medida Diámetro	bolsa saco	caja caixa	Código Designação	Precio Preço
6	10	500	5090 006000000	5,65 €
8	10	1.000	5090 008000000	5,63 €
10	10	1.000	5090 010000000	2,78 €
12	10	600	5090 012000000	0,97 €
14	10	400	5090 014000000	1,17 €
15	25	1.000	5090 015000000	0,97 €
16	10	300	5090 016000000	1,47 €
18	10	500	5090 018000000	1,43 €
22	10	300	5090 022000000	2,36 €
25	10	150	5090 025000000	4,48 €
28	10	150	5090 028000000	3,92 €
35	2	70	5090 035000000	15,73 €
42	2	40	5090 042000000	25,78 €
54	1	25	5090 054000000	49,01 €
63	2	10	5090 063000000	293,34 €
64		8	5090 064000000	116,30 €
67		10	5090 067000000	180,49 €
76		12	5090 076000000	241,28 €
108		3	5090 108000000	567,89 €

5090 R

Codo 90° reducido HH
Joelho 90° reduzido FF



Medida Diámetro	bolsa saco	caja caixa	Código Designação	Precio Preço
15-12	10	300	5090 015012000	9,90 €
18-15	10	200	5090 018015000	11,69 €
22-15	10	150	5090 022015000	12,45 €
22-18	10	150	5090 022018000	14,47 €
28-22	10	100	5090 028022000	23,16 €

5092

Codo 90° MH
Joelho 90° MF



Medida Diámetro	bolsa saco	caja caixa	Código Designação	Precio Preço
6	10	500	5092 006000000	7,78 €
8	10	500	5092 008000000	6,70 €
10	10	300	5092 010000000	4,39 €
12	10	500	5092 012000000	2,08 €
14	10	400	5092 014000000	1,35 €
15	25	500	5092 015000000	1,04 €
16	10	300	5092 016000000	1,64 €
18	10	250	5092 018000000	2,30 €
22	10	300	5092 022000000	3,54 €
28	10	150	5092 028000000	6,24 €
35	2	70	5092 035000000	24,77 €
42	2	40	5092 042000000	35,11 €
54		25	5092 054000000	68,17 €
63		15	5092 063000000	212,77 €
64		8	5092 064000000	176,55 €

5130

Te HHH
Tê FFF

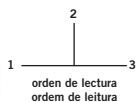

Medida Diámetro	bolsa saco	caja caixa	Código Designação	Precio Preço
6	10	1.000	5130 006006006	4,74 €
8	10	500	5130 008008008	5,54 €
10	10	500	5130 010010010	4,18 €
12	10	500	5130 012012012	1,76 €
14	10	250	5130 014014014	1,73 €
15	25	500	5130 015015015	1,50 €
16	10	200	5130 016016016	1,98 €
18	10	200	5130 018018018	3,00 €
22	10	200	5130 022022022	4,47 €
28	10	100	5130 028028028	8,17 €
35	2	50	5130 035035035	23,65 €
42	2	30	5130 042042042	44,42 €
54	1	15	5130 054054054	75,28 €
63		10	5130 063063063	245,43 €
64		10	5130 064064064	224,91 €
67		10	5130 067067067	237,72 €
76		5	5130 076076076	278,32 €
80		5	5130 080080080	374,49 €
89		5	5130 089089089	465,17 €
108		3	5130 108108108	638,98 €
133		1	5130 133133133	2.504,99 €

5130 R

Te reducida HHH
Tê reducida FFF

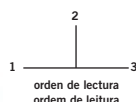

Medida Diámetro	bolsa saco	caja caixa	Código Designação	Precio Preço
6-8-6	10	1.000	5130 006008006	14,97 €
6-10-6	10	300	5130 006010006	14,85 €
8-6-6	10	1.000	5130 008006006	11,90 €
8-6-8	10	1.000	5130 008006008	10,17 €
8-10-8	10	500	5130 008010008	14,90 €
10-6-10	10	500	5130 010006010	12,23 €
10-8-8	10	300	5130 010008008	14,08 €
10-8-10	10	500	5130 010008010	11,90 €
10-10-8	10	300	5130 010010008	13,52 €
10-12-10	10	400	5130 010012010	12,14 €
10-15-10	10	300	5130 010015010	18,69 €
12-6-12	10	500	5130 012006012	12,85 €
12-8-10	10	500	5130 012008010	16,50 €
12-8-12	10	500	5130 012008012	18,55 €
12-10-10	10	500	5130 012010010	11,61 €
12-10-12	10	500	5130 012010012	8,92 €
12-12-10	10	200	5130 012012010	9,66 €
12-14-12	10	300	5130 012014012	4,68 €
12-15-12	10	250	5130 012015012	9,16 €
12-16-12	10	250	5130 012016012	6,96 €
12-18-12	10	200	5130 012018012	15,10 €
14-10-14	10	300	5130 014010014	4,43 €
14-12-12	10	300	5130 014012012	4,17 €
14-12-14	10	300	5130 014012014	2,46 €
14-14-10	10	300	5130 014014010	8,46 €
14-14-12	10	300	5130 014014012	4,60 €
14-16-12	10	250	5130 014016012	5,85 €
14-16-14	10	250	5130 014016014	5,17 €
14-18-14	10	150	5130 014018014	5,71 €
15-8-15	10	300	5130 015008015	15,02 €
15-10-10	10	300	5130 015010010	17,61 €
15-10-12	10	300	5130 015010012	16,74 €
15-10-15	10	300	5130 015010015	9,28 €
15-12-10	10	300	5130 015012010	20,18 €
15-12-12	10	300	5130 015012012	6,85 €
15-12-15	10	250	5130 015012015	3,38 €
15-15-10	10	300	5130 015015010	22,95 €
15-15-12	10	250	5130 015015012	8,70 €
15-18-12	10	200	5130 015018012	20,82 €
15-18-15	10	150	5130 015018015	8,44 €
15-22-15	10	250	5130 015022015	17,91 €
16-10-16	10	250	5130 016010016	6,23 €
16-12-12	10	300	5130 016012012	5,40 €
16-12-14	10	250	5130 016012014	5,02 €
16-12-16	10	250	5130 016012016	3,66 €
16-14-12	10	250	5130 016014012	5,99 €
16-14-14	10	250	5130 016014014	3,66 €
16-14-16	10	250	5130 016014016	2,81 €
16-16-12	10	250	5130 016016012	5,63 €
16-16-14	10	250	5130 016016014	3,87 €
16-18-14	10	200	5130 016018014	8,82 €
16-18-16	10	150	5130 016018016	8,35 €
16-22-16	10	250	5130 016022016	11,68 €

5130 R

Te reducida HHH

Tê reduzida FFF

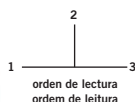

Medida Diámetro	bolsa saco	caja caixa	Código Designação	Precio Preço
18-10-18	10	200	5130 018010018	20,98 €
18-12-12	10	200	5130 018012012	15,81 €
18-12-14	10	200	5130 018012014	8,91 €
18-12-15	10	200	5130 018012015	14,16 €
18-12-16	10	150	5130 018012016	8,83 €
18-12-18	10	250	5130 018012018	5,89 €
18-14-14	10	150	5130 018014014	6,98 €
18-14-16	10	150	5130 018014016	7,11 €
18-14-18	10	150	5130 018014018	3,63 €
18-15-12	10	200	5130 018015012	17,48 €
18-15-15	10	200	5130 018015015	4,10 €
18-15-18	25	200	5130 018015018	2,49 €
18-16-14	10	150	5130 018016014	7,67 €
18-16-16	10	150	5130 018016016	7,42 €
18-16-18	10	150	5130 018016018	6,85 €
18-18-12	10	150	5130 018018012	19,09 €
18-18-14	10	150	5130 018018014	7,14 €
18-18-15	10	150	5130 018018015	5,00 €
18-18-16	10	100	5130 018018016	7,42 €
18-22-15	10	250	5130 018022015	16,94 €
18-22-18	10	250	5130 018022018	11,57 €
18-28-18	10	100	5130 018028018	34,83 €
22-10-22	10	300	5130 022010022	19,49 €
22-12-12	10	300	5130 022012012	18,83 €
22-12-15	10	150	5130 022012015	22,25 €
22-12-18	10	150	5130 022012018	21,17 €
22-12-22	10	300	5130 022012022	12,60 €
22-14-14	10	150	5130 022014014	12,51 €
22-14-16	10	150	5130 022014016	13,60 €
22-14-18	10	150	5130 022014018	13,30 €
22-14-22	10	250	5130 022014022	6,31 €
22-15-12	10	250	5130 022015012	22,41 €
22-15-15	10	250	5130 022015015	7,42 €
22-15-18	10	250	5130 022015018	8,22 €
22-15-22	10	250	5130 022015022	3,52 €
22-16-16	10	250	5130 022016016	11,32 €
22-16-18	10	100	5130 022016018	12,88 €
22-16-22	10	250	5130 022016022	6,62 €
22-18-14	10	250	5130 022018014	10,30 €
22-18-15	10	250	5130 022018015	16,33 €
22-18-16	10	100	5130 022018016	11,63 €
22-18-18	10	250	5130 022018018	8,78 €
22-18-22	10	250	5130 022018022	5,40 €
22-20-22	10	200	5130 022020022	13,29 €
22-22-12	10	250	5130 022022012	21,17 €
22-22-14	10	250	5130 022022014	11,72 €
22-22-15	10	200	5130 022022015	11,25 €
22-22-16	10	250	5130 022022016	12,49 €
22-22-18	10	150	5130 022022018	13,32 €
22-28-22	10	100	5130 022028022	22,63 €
28-12-28	10	100	5130 028012028	26,14 €
28-14-28	10	80	5130 028014028	19,29 €
28-15-15	10	100	5130 028015015	28,95 €

5130 R

Te reducida HHH
Tê reduzida FFF



Medida Diámetro	bolsa saco	caja caixa	Código Designação	Precio Preço
28-15-22	10	80	5130 028015022	21,02 €
28-15-28	10	100	5130 028015028	8,23 €
*28-16-16	10	100	5130 028016016	20,72 €
28-16-22	10	100	5130 028016022	22,63 €
28-16-28	10	100	5130 028016028	18,24 €
28-18-15	10	100	5130 028018015	31,12 €
28-18-18	10	100	5130 028018018	31,68 €
28-18-22	10	70	5130 028018022	20,86 €
28-18-28	10	100	5130 028018028	14,48 €
28-22-15	10	100	5130 028022015	33,19 €
28-22-16	10	100	5130 028022016	22,63 €
28-22-18	10	100	5130 028022018	29,99 €
28-22-22	10	100	5130 028022022	17,01 €
28-22-28	10	100	5130 028022028	9,18 €
28-28-14	10	100	5130 028028014	25,56 €
28-28-15	10	100	5130 028028015	32,98 €
28-28-16	10	100	5130 028028016	32,05 €
28-28-18	10	100	5130 028028018	28,52 €
28-28-22	10	100	5130 028028022	22,47 €
28-35-28		40	5130 028035028	43,31 €
35-15-28		40	5130 035015028	61,55 €
35-15-35		100	5130 035015035	39,60 €
35-18-35		100	5130 035018035	40,94 €
35-22-22		50	5130 035022022	58,76 €
35-22-28		40	5130 035022028	36,61 €
35-22-35	2	70	5130 035022035	26,40 €
35-28-22		40	5130 035028022	55,06 €
35-28-28		100	5130 035028028	37,56 €
35-28-35	2	60	5130 035028035	37,67 €
35-35-22		40	5130 035035022	67,20 €
35-35-28		40	5130 035035028	63,51 €
42-15-42		50	5130 042015042	83,22 €
42-18-42		50	5130 042018042	88,74 €
42-22-42	2	50	5130 042022042	58,20 €
42-28-35		50	5130 042028035	54,15 €
42-28-42	2	40	5130 042028042	64,24 €
42-32-42		50	5130 042032042	124,84 €
42-35-35		50	5130 042035035	103,13 €
42-35-42		50	5130 042035042	79,62 €
42-42-28		50	5130 042042028	108,89 €
42-42-35		50	5130 042042035	109,37 €
54-15-54		25	5130 054015054	176,28 €
54-22-54		25	5130 054022054	127,54 €
54-28-54		25	5130 054028054	138,54 €
54-35-54		25	5130 054035054	138,73 €
54-42-42		20	5130 054042042	160,35 €
54-42-54		20	5130 054042054	139,80 €
54-54-42		15	5130 054054042	166,78 €
64-35-64		20	5130 064035064	225,20 €
64-42-64		20	5130 064042064	225,20 €
64-54-64		15	5130 064054064	204,75 €
67-22-67		20	5130 067022067	229,18 €
67-28-67		20	5130 067028067	246,36 €

5130 R

Te reducida HHH
Tê reduzida FFF

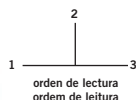

Medida Diámetro	bolsa saco	caja caixa	Código Designação	Precio Preço
67-35-67		20	5130 067035067	258,56 €
67-42-67		15	5130 067042067	284,40 €
67-54-67		10	5130 067054067	309,89 €
76-22-76		15	5130 076022076	434,00 €
76-35-76		10	5130 076035076	411,80 €
76-42-76		10	5130 076042076	451,51 €
76-54-76		10	5130 076054076	414,09 €
76-64-76		10	5130 076064076	455,51 €
76-67-76		10	5130 076067076	574,27 €
80-54-80		10	5130 080054080	470,84 €
89-54-89		3	5130 089054089	458,81 €
89-64-89		3	5130 089064089	458,81 €
89-76-89		5	5130 089076089	607,64 €
108-35-108		6	5130 108035108	463,84 €
108-54-108		5	5130 108054108	616,46 €
108-64-108		3	5130 108064108	636,01 €
108-67-108		5	5130 108067108	739,53 €
108-76-108		5	5130 108076108	702,89 €
108-89-108		3	5130 108089108	851,34 €
133-108-133		1	5130 133108133	1.081,06 €
159-108-159		1	5130 159108159	1.544,39 €
*159-133-133		1	5130 159133133	1.985,58 €

5240

Manguito de reducción HH
União de redução FF



Medida Diámetro	bolsa saco	caja caixa	Código Designação	Precio Preço
8-6	10	1.000	5240 008006000	5,96 €
10-6	10	1.000	5240 010006000	5,41 €
10-8	10	500	5240 010008000	6,44 €
12-8	10	500	5240 012008000	5,96 €
12-10	10	500	5240 012010000	3,28 €
14-10	10	500	5240 014010000	1,77 €
14-12	10	500	5240 014012000	1,57 €
15-8	10	600	5240 015008000	4,57 €
15-10	10	600	5240 015010000	4,73 €
15-12	10	500	5240 015012000	1,78 €
15-14	10	500	5240 015014000	2,06 €
16-10	10	500	5240 016010000	2,22 €
16-12	10	500	5240 016012000	1,96 €
16-14	10	400	5240 016014000	1,57 €
16-15	10	400	5240 016015000	3,16 €
18-10	10	400	5240 018010000	7,13 €
18-12	10	400	5240 018012000	4,32 €
18-14	10	400	5240 018014000	2,58 €
18-15	10	500	5240 018015000	1,49 €
18-16	10	300	5240 018016000	2,67 €
22-12	10	250	5240 022012000	9,48 €
22-14	10	250	5240 022014000	3,93 €
22-15	10	250	5240 022015000	4,10 €

5240

Manguito de reducción HH
União de redução FF



Medida Diámetro	bolsa saco	caja caixa	Código Designação	Precio Preço
22-16	10	250	5240 022016000	4,21 €
22-18	10	250	5240 022018000	2,79 €
28-12	10	150	5240 028012000	15,50 €
28-14	10	150	5240 028014000	10,67 €
28-15	10	150	5240 028015000	9,06 €
28-16	10	150	5240 028016000	11,02 €
28-18	10	150	5240 028018000	8,83 €
28-20	10	150	5240 028020000	14,08 €
28-22	10	150	5240 028022000	4,39 €
28-25	10	100	5240 028025000	10,09 €
35-15		100	5240 035015000	25,25 €
35-18		100	5240 035018000	26,78 €
35-22	2	150	5240 035022000	17,54 €
35-28	2	70	5240 035028000	21,55 €
42-22	2	40	5240 042022000	37,96 €
42-28	2	50	5240 042028000	30,90 €
42-32		60	5240 042032000	9,16 €
42-35	2	80	5240 042035000	24,17 €
42-36		100	5240 042036000	29,78 €
54-22		50	5240 054022000	66,13 €
54-28		50	5240 054028000	64,85 €
54-35	2	50	5240 054035000	53,82 €
54-42	2	50	5240 054042000	46,30 €
64-35		30	5240 064035000	54,59 €
64-42		30	5240 064042000	54,67 €
64-54		30	5240 064054000	70,40 €
67-28		30	5240 067028000	127,69 €
67-42		30	5240 067042000	98,20 €
67-54		30	5240 067054000	107,78 €
67-64		36	5240 067064000	107,78 €
70-54		30	5240 070054000	110,03 €
76-28		25	5240 076028000	165,49 €
76-35		30	5240 076035000	160,73 €
76-42		20	5240 076042000	167,24 €
76-54		30	5240 076054000	115,46 €
76-64		30	5240 076064000	113,39 €
76-67		25	5240 076067000	122,77 €
80-54		20	5240 080054000	117,42 €
89-76		15	5240 089076000	158,43 €
108-64		12	5240 108064000	263,69 €
108-76		12	5240 108076000	245,98 €
108-89		10	5240 108089000	259,90 €

5243

Manguito de reducción MH
União de redução MF



Medida Diámetro	bolsa saco	caja caixa	Código Designação	Precio Preço
8-6	10	1.000	5243 008006000	5,00 €
10-6	10	1.000	5243 010006000	6,02 €
10-8	10	1.000	5243 010008000	4,16 €
12-6	10	1.000	5243 012006000	6,40 €
12-8	10	1.000	5243 012008000	3,66 €
12-10	10	1.000	5243 012010000	2,74 €
14-10	10	500	5243 014010000	1,88 €
14-12	10	500	5243 014012000	1,18 €
15-8	10	500	5243 015008000	4,10 €
15-10	10	500	5243 015010000	3,02 €
15-12	10	500	5243 015012000	1,29 €
15-14	10	500	5243 015014000	2,83 €
16-10	10	500	5243 016010000	2,49 €
16-12	10	500	5243 016012000	1,73 €
16-14	10	400	5243 016014000	1,27 €
18-10	10	400	5243 018010000	5,58 €
18-12	10	500	5243 018012000	3,18 €
18-14	10	500	5243 018014000	1,98 €
18-15	10	500	5243 018015000	1,08 €
18-16	10	300	5243 018016000	2,06 €
22-10	10	300	5243 022010000	9,98 €
22-12	10	250	5243 022012000	7,33 €
22-14	10	250	5243 022014000	3,16 €
22-15	10	250	5243 022015000	2,03 €
22-16	10	250	5243 022016000	2,53 €
22-18	10	250	5243 022018000	2,06 €
22-20	10	100	5243 022020000	5,44 €
28-10	10	150	5243 028010000	16,25 €
28-12	10	150	5243 028012000	15,38 €
28-14	10	150	5243 028014000	9,91 €
28-15	10	150	5243 028015000	7,61 €
28-16	10	150	5243 028016000	10,19 €
28-18	10	150	5243 028018000	8,39 €
28-20	10	150	5243 028020000	12,88 €
28-22	10	150	5243 028022000	3,45 €
28-25	10	100	5243 028025000	14,08 €
35-15		250	5243 035015000	22,87 €
35-18	2	80	5243 035018000	18,10 €
35-22	2	200	5243 035022000	17,25 €
35-28	2	150	5243 035028000	11,42 €
42-15		70	5243 042015000	51,41 €
42-18		70	5243 042018000	54,88 €
42-22		70	5243 042022000	30,94 €
42-28	2	80	5243 042028000	24,40 €
42-32		60	5243 042032000	9,16 €
42-35	2	80	5243 042035000	20,63 €
42-36		100	5243 042036000	10,30 €
54-15		70	5243 054015000	61,27 €
54-22	2	70	5243 054022000	60,81 €
54-28		70	5243 054028000	53,65 €
54-35	2	54	5243 054035000	48,26 €
54-42	2	60	5243 054042000	39,18 €
64-35		30	5243 064035000	100,68 €

5243

Manguito de reducción MH
União de redução MF



Medida Diámetro	bolsa saco	caja caixa	Código Designação	Precio Preço
64-42		30	5243 064042000	103,78 €
64-54		36	5243 064054000	85,24 €
67-28		50	5243 067028000	156,23 €
67-35		30	5243 067035000	155,04 €
67-42		30	5243 067042000	126,61 €
67-54		30	5243 067054000	128,82 €
70-54		30	5243 070054000	104,66 €
70-64		30	5243 070064000	111,66 €
76-35		30	5243 076035000	129,92 €
76-42		30	5243 076042000	132,59 €
76-54		24	5243 076054000	112,65 €
76-64		24	5243 076064000	125,17 €
76-67		24	5243 076067000	123,07 €
80-54		20	5243 080054000	118,15 €
80-64		25	5243 080064000	130,89 €
89-54		20	5243 089054000	168,28 €
89-64		20	5243 089064000	160,73 €
89-76		20	5243 089076000	139,43 €
108-54		10	5243 108054000	317,40 €
108-64		10	5243 108064000	336,69 €
108-67		12	5243 108067000	396,45 €
108-76		10	5243 108076000	230,10 €
108-89		10	5243 108089000	203,75 €
133-76		6	5243 133076000	597,15 €
133-108		5	5243 133108000	569,77 €
159-76		4	5243 159076000	720,73 €
159-108		5	5243 159108000	720,73 €
159-133		4	5243 159133000	720,73 €

5243 L

Manguito reducción M largo / Hembra
União redução M largo / Female



Medida Diámetro	bolsa saco	caja caixa	Código Designação	Precio Preço
*15-8	25	500	5243L015008000	19,92 €
15-10	25	1.000	5243L015010000	4,08 €

5270

Manguito con tope HH
União com topo F



Medida Diámetro	bolsa saco	caja caixa	Código Designação	Precio Preço
6	10	1.000	5270 006000000	1,51 €
8	10	1.000	5270 008000000	1,73 €
10	10	1.000	5270 010000000	0,72 €
12	10	500	5270 012000000	0,59 €
14	10	500	5270 014000000	0,65 €
15	25	1.000	5270 015000000	0,55 €
16	10	400	5270 016000000	0,76 €
18	10	300	5270 018000000	0,85 €
22	10	400	5270 022000000	1,36 €

5270

Manguito HH
União com topo F



Medida Diâmetro	bolsa saco	caja caixa	Código Designação	Precio Preço
28	10	200	5270 028000000	2,48 €
35	10	100	5270 035000000	6,16 €
36	2	100	5270 036000000	10,41 €
40	2	72	5270 040000000	12,02 €
42	2	60	5270 042000000	11,76 €
54	2	40	5270 054000000	19,89 €
63	1	25	5270 063000000	81,25 €
64	2	20	5270 064000000	57,66 €
67		25	5270 067000000	68,65 €
70		50	5270 070000000	85,23 €
76		25	5270 076000000	76,70 €
80		20	5270 080000000	101,66 €
89		20	5270 089000000	77,31 €
*104		5	5270 104000000	191,69 €
108		6	5270 108000000	194,02 €
133		2	5270 133000000	203,59 €
159		4	5270 159000000	280,78 €

5270 S

Manguito sin tope HH
União sem topo F



Medida Diâmetro	bolsa saco	caja caixa	Código Designação	Precio Preço
12	10	500	5270S012000000	2,90 €
15	10	500	5270S015000000	2,40 €
18	10	250	5270S018000000	3,41 €
22	10	200	5270S022000000	6,02 €
28	10	200	5270S028000000	7,65 €
35		60	5270S035000000	13,45 €
42		100	5270S042000000	16,20 €
54		25	5270S054000000	31,49 €

5301

Tapón H
Tampo F



Medida Diâmetro	bolsa saco	caja caixa	Código Designação	Precio Preço
6	10	1.000	5301 006000000	4,59 €
8	10	1.000	5301 008000000	4,10 €
10	10	1.000	5301 010000000	3,73 €
12	10	1.000	5301 012000000	3,02 €
14	10	1.000	5301 014000000	3,33 €
15	10	1.000	5301 015000000	1,60 €
16	10	1.000	5301 016000000	3,66 €
18	10	400	5301 018000000	1,94 €
22	10	400	5301 022000000	3,30 €
28	10	150	5301 028000000	6,29 €
35		200	5301 035000000	16,92 €
42		100	5301 042000000	29,87 €
54		50	5301 054000000	42,32 €
64		50	5301 064000000	106,53 €
67		60	5301 067000000	81,08 €
76		14	5301 076000000	177,47 €
80		12	5301 080000000	291,51 €

5301

Tapón H
Tampo F



Medida Diámetro	bolsa saco	caja caixa	Código Designação	Precio Preço
89		10	5301 089000000	218,56 €
108		15	5301 108000000	298,15 €

5002 G

Racor Curvo - Cuello
Terminal abocardado curvo



Medida Diámetro	bolsa saco	caja caixa	Código Designação	Precio Preço
12-3/8	25	1000	5002G01200300C	4,29 €
12-1/2	25	500	5002G01200400C	3,64 €
14-1/2	25	500	5002G01400400C	3,58 €
15-1/2	25	500	5002G01500400C	3,64 €
15-3/4	25	300	5002G01500600C	5,92 €
15-20x1,5	25	500	5002G015020150	6,04 €
16-1/2	25	500	5002G01600400C	4,25 €
18-1/2	25	400	5002G01800400C	4,56 €
18-3/4	25	250	5002G01800600C	5,92 €
22-1/2	25	200	5002G02200400C	7,80 €
22-3/4	25	200	5002G02200600C	6,20 €
22-1	10	150	5002G02200800C	9,55 €
28-1	10	100	5002G02800800C	11,31 €

5002 G

Racor Curvo - junta plana
Terminal curvo com junta plana



Medida Diámetro	bolsa saco	caja caixa	Código Designação	Precio Preço
12-1/2	25	500	5002G01200400P	3,94 €
15-1/2	25	500	5002G01500400P	3,78 €
15-3/4	25	300	5002G01500600P	5,92 €
16-3/4	25	300	5002G01600600P	6,08 €
18-1/2	25	400	5002G01800400P	4,35 €
18-3/4	25	250	5002G01800600P	5,92 €
22-3/4	25	200	5002G02200600P	6,20 €
22-1	10	150	5002G02200800P	9,12 €
28-1	10	100	5002G02800800P	11,67 €

5002 G

Racor Curvo - cuello y precinto
Terminal curvo com precinto



Medida Diámetro	bolsa saco	caja caixa	Código Designação	Precio Preço
22-3/4	25	200	5002G022006PRC	6,76 €
22-7/8	10	150	5002G022007PRC	8,74 €
28-7/8	10	100	5002G028007PRC	11,12 €

5240 G

Racor loco recto con cuello
Terminais com porca F



Medida Diámetro	bolsa saco	caja caixa	Código Designação	Precio Preço
10-3/8	25	1.000	5240G01000300C	2,52 €
10-1/2	25	900	5240G01000400C	2,98 €
12-3/8	25	1.000	5240G01200300C	2,49 €
12-1/2	25	800	5240G01200400C	2,18 €
12-20x1,5	25	600	5240G012020150	3,68 €
*14-3/8	25	1.000	5240G01400300C	2,82 €
14-1/2	25	700	5240G01400400C	2,64 €
15-3/8	25	800	5240G01500300C	2,88 €
15-1/2	25	700	5240G01500400C	2,30 €
15-3/4	25	500	5240G01500600C	3,66 €
15-20X1,5	25	600	5240G015020150	3,68 €
16-1/2	25	700	5240G01600400C	2,66 €
16-3/4	25	500	5240G01600600C	4,16 €
18-1/2	25	500	5240G01800400C	2,62 €
18-3/4	25	400	5240G01800600C	3,52 €
18-1	10	250	5240G01800800C	6,31 €
18-20X1,5	25	500	5240G018020150	4,41 €
22-1/2	25	400	5240G02200400C	5,88 €
22-3/4	25	300	5240G02200600C	4,07 €
22-1	10	250	5240G02200800C	6,03 €
22-1.1/4	10	100	5240G02201000C	13,03 €
22-20x1,5	25	400	5240G022020150	7,83 €
28-3/4	25	250	5240G02800600C	8,38 €
28-1	10	150	5240G02800800C	6,53 €
28-1.1/4	10	100	5240G02801000C	11,19 €
35-1.1/4	10	100	5240G03501000C	12,46 €
35-1.1/2	10	70	5240G03501200C	16,06 €
42-1.1/2	10	60	5240G04201200C	16,70 €
42-2	5	40	5240G04201600C	30,12 €
54-2	5	40	5240G05401600C	32,02 €

5240 G

Racor loco recto con cuello y
precinto
Terminais recto e com precinto



Medida Diámetro	bolsa saco	caja caixa	Código Designação	Precio Preço
15-1/2	25	700	5240G015004PRC	3,02 €
15-3/4	25	500	5240G015006PRC	4,68 €
15-7/8	10	150	5240G015007PRC	5,92 €
18-1/2	25	500	5240G018004PRC	3,53 €
18-3/4	25	400	5240G018006PRC	4,24 €
18-7/8	25	250	5240G018007PRC	6,31 €
22-3/4	25	300	5240G022006PRC	4,10 €
22-7/8	25	250	5240G022007PRC	5,50 €
22-1	10	250	5240G022008PRC	6,37 €
22-1.1/4	10	100	5240G022010PRC	12,73 €
28-3/4	25	100	5240G028006PRC	8,20 €
28-7/8	10	100	5240G028007PRC	7,20 €
28-1	10	150	5240G028008PRC	7,49 €
28-1.1/4	10	100	5240G028010PRC	11,30 €
35-1.1/4	10	100	5240G035010PRC	13,75 €
42-1.1/2	1	100	5240G042012PRC	17,46 €
54-2	5	40	5240G054016PRC	32,82 €

5359 G

Racor loco recto con asiento plano
Terminais recto com junta plana



Medida Diámetro	bolsa saco	caja caixa	Código Designação	Precio Preço
10-3/8	25	1.000	5359G01000300P	2,58 €
10-1/2	25	900	5359G01000400P	3,43 €
12-3/8	25	1.000	5359G01200300P	2,58 €
12-1/2	25	800	5359G01200400P	2,36 €
14-1/2	25	700	5359G01400400P	2,82 €
15-3/8	25	800	5359G01500300P	2,86 €
15-1/2	25	700	5359G01500400P	2,42 €
15-3/4	25	500	5359G01500600P	4,15€
18-1/2	25	500	5359G01800400P	3,44 €
18-3/4	25	400	5359G01800600P	3,79 €
18-1	10	250	5359G01800800P	6,62 €
22-1/2	25	400	5359G02200400P	7,65 €
22-3/4	25	300	5359G02200600P	4,11 €
22-1	10	250	5359G02200800P	5,85 €
28-3/4	25	200	5359G02800600P	8,38 €
28-1	10	150	5359G02800800P	6,79 €
28-1,1/4	10	100	5359G02801000P	12,02 €
35-1.1/4	10	100	5359G03501000P	13,54 €
42-1.1/2	10	60	5359G04201200P	18,12 €
54-2	5	40	5359G05401600P	33,10 €

5359 G

Racor gas con purgador
Racor gas com purgador



Medida Diámetro	bolsa saco	caja caixa	Código Designação	Precio Preço
15 - 1/2	25	400	5359G015004PUR	15,24 €
15 - 3/4	25	250	5359G015006PUR	15,58 €
15 - 7/8	10	150	5359G015007PUR	16,42 €
18 - 3/4	25	200	5359G018006PUR	15,58 €
18 - 7/8	10	150	5359G018007PUR	16,42 €
22 - 3/4	25	200	5359G022006PUR	15,84 €
22 - 7/8	10	150	5359G022007PUR	15,07 €
28 - 7/8	10	100	5359G028007PUR	24,19 €

CARACTERÍSTICAS Y VENTAJAS / CARACTERÍSTICAS E BENEFÍCIOS

- Gama de accesorios de Bronce para soldar-roscar
- Los accesorios de Bronce poseen la combinación más adecuada para obtener el máximo rendimiento y fiabilidad en sus instalaciones
- Diseñados para la unión de tubos de cobre fabricados de acuerdo a la norma UNE-EN 1057
- Accesorios fabricados de acuerdo a la norma UNE-EN 1254-4
- Firmes frente a la corrosión, en aguas marinas o con alto contenido en cloruros, en flujos con velocidades elevadas y turbulentas, bajo grandes tensiones
- Los accesorios de Bronce no pierden su dureza al someterse a la soldadura fuerte.

- Acessórios de Bronze para soldar - roscar
- Os acessórios de Bronze possuem a melhor combinação para o máximo desempenho e fiabilidade nas instalações.
- Desenhados para unir tubos de cobre de acordo com a norma UNE-EN 1057
- Acessórios fabricados de acordo com a norma UNE-EN 1254-4
- Elevada resistência à corrosão em águas salgadas ou com alto teor de cloruros, em fluxos de altas velocidades e turbulências, ou grandes tensões.
- Os acessórios de Bronze não perdem a sua dureza quando submetido a brasagem (soldadura forte).

APLICACIONES E INFORMACIÓN TÉCNICA / APLICAÇÕES E INFORMAÇÕES TÉCNICAS

Instalaciones de agua potable
 Instalaciones de agua sanitaria (fría y caliente)
 Instalaciones de calefacción (tuberías de agua y de fuel-oil)
 Instalaciones de aire comprimido
 Instalaciones de gas (gas natural y gas licuado)

Instalações de água potável
 Instalações de água sanitária (quente e fria)
 Instalações de aquecimento central (tubos de água e fuel-oil)
 Sistemas de ar comprimido
 Instalações de gás (gás natural e GLP)

Medidas disponibles	8 a 108mm
Temperaturas de trabajo y Presión Hidrostática	25 bar, 0°C a 30°C
	25 bar @ 65°C
	19 bar @ 95°C
	16 bar @ 110°C
Material	Bronce. Aleación de Cobre en un 85%

Medidas disponíveis	8 a 108mm
Temperaturas de Trabalho e Pressão Hidrostática	25 bar, 0°C a 30°C
	25 bar @ 65°C
	19 bar @ 95°C
	16 bar @ 110°C
Material	Bronze. Aleación de Cobre a 85%

NORMATIVA Y CERTIFICACIONES / NORMATIVA E CERTIFICAÇÃO

Referencias certificadas disponibles en los Certificados de Producto / Referências certificadas disponíveis em los Certificados de Produto

EN 1254-4
 DVGW
 Kite Marked
 ISO 9000



PASOS DE MONTAJE / MONTAGEM DO ACESSÓRIO



1. Corte de tubo
 1. Cortar o tubo



2. Rebabado
 2. Rebarbar



3. Limpieza exterior del tubo
 3. Limpeza exterior do tubo



4. Aplicación del decapante
 4. Aplicação do decapante



5. Aplicación de la soldadura
 5. Aplicação da soldadura



6. Limpieza final
 6. Limpeza final

4090

Codo 90° HH
Joelho 90° FF



Medida Diámetro	bolsa saco	caja caixa	Código Designação	Precio Preço
15	10	250	4090 015000000	9,71 €
18	10	100	4090 018000000	10,25 €
22	10	100	4090 022000000	11,87 €

4090 G

Codo 90° HH
Joelho 90° FF



Medida Diámetro	bolsa saco	caja caixa	Código Designação	Precio Preço
10-1/4	10	500	4090G010002000	4,64 €
10-3/8	10	400	4090G010003000	4,31 €
10-1/2	10	250	4090G010004000	5,26 €
12-3/8	10	300	4090G012003000	2,45 €
12-1/2	10	100	4090G012004000	2,42 €
14-3/8	10	100	4090G014003000	4,35 €
14-1/2	10	100	4090G014004000	2,64 €
14-3/4	10	100	4090G014006000	4,67 €
15-3/8	10	250	4090G015003000	2,74 €
15-1/2	10	250	4090G015004000	2,35 €
15-3/4	10	150	4090G015006000	4,58 €
16-3/8	10	250	4090G016003000	2,95 €
16-1/2	10	200	4090G016004000	2,46 €
16-3/4	10	100	4090G016006000	4,14 €
18-1/2	10	200	4090G018004000	2,74 €
18-3/4	10	100	4090G018006000	4,77 €
22-1/2	10	150	4090G022004000	4,21 €
22-3/4	10	100	4090G022006000	4,42 €
22-1	10	80	4090G022008000	8,23 €
28-3/4	10	80	4090G028006000	9,20 €
28-1	10	50	4090G028008000	10,03 €
35-1		50	4090G035008000	13,09 €
35-1.1/4		30	4090G035010000	17,58 €
42-1.1/2		20	4090G042012000	31,36 €
54-2		10	4090G054016000	36,19 €

4092

Codo 90° MH
Joelho 90° MF



Medida Diámetro	bolsa saco	caja caixa	Código Designação	Precio Preço
*12	10	300	4092 012000000	10,45 €
15	10	250	4092 015000000	7,31 €

4092 G

Codo 90° HM hembra soldar-macho rosar

Joelho 90° FM fêmea para soldar y macho rosar



Medida Diámetro	bolsa saco	caja caixa	Código Designação	Precio Preço
10-1/4	10	500	4092G010002000	3,43 €
10-3/8	10	150	4092G010003000	2,89 €
12-3/8	10	150	4092G012003000	2,46 €
12-1/2	10	300	4092G012004000	3,00 €
14-3/8	10	250	4092G014003000	7,76 €
14-1/2	10	120	4092G014004000	2,75 €
15-3/8	10	150	4092G015003000	2,75 €
15-1/2	10	250	4092G015004000	2,46 €
15-3/4	10	150	4092G015006000	5,35 €
16-1/2	10	250	4092G016004000	3,75 €
16-3/4	10	150	4092G016006000	7,06 €
18-1/2	10	100	4092G018004000	3,30 €
18-3/4	10	150	4092G018006000	5,96 €
22-1/2	10	150	4092G022004000	5,23 €
22-3/4	10	100	4092G022006000	4,75 €
22-1	10	80	4092G022008000	9,56 €
28-3/4	10	80	4092G028006000	9,65 €
28-1	10	60	4092G028008000	9,25 €
35-1.1/4		40	4092G035010000	24,17 €
42-1.1/2		20	4092G042012000	31,38 €
54-2		12	4092G054016000	44,70 €

4096

Codo-uni3n tres piezas 90° HH

Joelho com jun3o c3nica 90° FF



Medida Diámetro	bolsa saco	caja caixa	Código Designação	Precio Preço
10	10	100	4096 010000000	12,28 €
12	10	100	4096 012000000	9,83 €
15	10	120	4096 015000000	8,14 €
16	10	100	4096 016000000	12,07 €
18	10	100	4096 018000000	9,11 €
22	10	80	4096 022000000	13,96 €
28		40	4096 028000000	22,38 €
35		25	4096 035000000	40,81 €
42		15	4096R042000000	62,74 €
54		10	4096R054000000	105,91 €

4096 G

Codo uni3n 90° HH

Joelho com jun3o c3nica 90° FF



Medida Diámetro	bolsa saco	caja caixa	Código Designação	Precio Preço
10-1/4	10	140	4096G010002000	13,39 €
10-3/8	10	150	4096G010003000	13,02 €
12-3/8	10	150	4096G012003000	11,42 €
12-1/2	10	100	4096G012004000	15,52 €
14-1/2	10	100	4096G014004000	12,28 €
15-3/8	10	100	4096G015003000	12,93 €
15-1/2	10	100	4096G015004000	9,16 €
*16-1/2	10	100	4096G016004000	10,00 €
18-1/2	10	90	4096G018004000	8,56 €
18-3/4	10	50	4096G018006000	21,23 €
22-3/4	10	60	4096G022006000	13,11 €

4096 G

Codo unión 90° HH
Joelho com junção cônica 90° FF



Medida Diámetro	bolsa saco	caja caixa	Código Designação	Precio Preço
22-1	10	40	4096G022008000	23,90 €
28-1	10	30	4096G028008000	22,32 €
35-1.1/4		20	4096G035010000	42,04 €
42-1.1/2		15	4096R042012000	57,29 €
54-2		8	4096R054016000	105,91 €

4098 G

Codo-unión tres piezas 90° HM
Joelho com junção cônica 90° FM



Medida Diámetro	bolsa saco	caja caixa	Código Designação	Precio Preço
10-1/4	10	200	4098G010002000	13,62 €
10-3/8	10	250	4098G010003000	10,63 €
12-3/8	10	100	4098G012003000	10,02 €
12-1/2	10	100	4098G012004000	9,27 €
14-1/2	10	100	4098G014004000	11,18 €
15-3/8	10	100	4098G015003000	8,33 €
15-1/2	10	100	4098G015004000	8,12 €
15-3/4	10	100	4098G015006000	12,28 €
16-1/2	10	100	4098G016004000	9,92 €
18-1/2	10	100	4098G018004000	8,92 €
18-3/4	10	80	4098G018006000	13,60 €
22-3/4	10	50	4098G022006000	13,60 €
22-1	10	40	4098G022008000	24,47 €
28-1	10	30	4098G028008000	25,72 €
35-1.1/4		20	4098G035010000	42,96 €
42-1.1/2		15	4098R042012000	64,48 €
54-2		8	4098R054016000	107,00 €

4130 G

Te HHH
Tê FFF



Medida Diámetro	bolsa saco	caja caixa	Código Designação	Precio Preço
10-3/8-10	10	250	4130G010003010	7,79 €
10-1/2-10	10	200	4130G010004010	4,72 €
12-3/8-12	10	200	4130G012003012	4,35 €
12-1/2-12	10	150	4130G012004012	3,59 €
*14-3/8-14	10	200	4130G014003014	7,12 €
14-1/2-14	10	150	4130G014004014	3,16 €
15-3/8-15	10	200	4130G015003015	4,35 €
15-1/2-15	10	150	4130G015004015	3,13 €
15-3/4-15	10	150	4130G015006015	7,05 €
16-1/2-16	10	150	4130G016004016	3,54 €
16-3/4-16	10	100	4130G016006016	9,30 €
18-3/8-18	10	200	4130G018003018	7,26 €
18-1/2-18	10	100	4130G018004018	3,59 €
18-3/4-18	10	100	4130G018006018	6,73 €
22-3/8-22	10	100	4130G022003022	6,64 €
22-1/2-22	10	100	4130G022004022	5,61 €
22-3/4-22	10	60	4130G022006022	6,54 €

4130 G

Te HHH
Tê FFF

Medida Diâmetro	bolsa saco	caja caixa	Código Designação	Precio Preço
28-1/2-28	10	60	4130G028004028	11,85 €
28-3/4-28	10	50	4130G028006028	12,23 €
28-1-28	10	50	4130G028008028	12,67 €
35-1/2-35		50	4130G035004035	20,91 €
35-3/4-35		40	4130G035006035	24,49 €
35-1-35		30	4130G035008035	57,87 €
35-1.1/4-35		25	4130G035010035	22,72 €
42-1/2-42		30	4130G042004042	29,21 €
42-3/4-42		25	4130G042006042	30,76 €
42-1.1/2-42		15	4130G042012042	42,54 €
54-1/2-54		25	4130G054004054	45,21 €
54-1.1/2-54		12	4130G054012054	64,57 €
54-2-54		10	4130G054016054	45,42 €

4131

Te curva HHH
Tê curva FFF

Medida Diâmetro	bolsa saco	caja caixa	Código Designação	Precio Preço
15	10	150	4131 015015015	10,41 €
18	10	100	4131 018018018	11,86 €
22	10	50	4131 022022022	29,57 €
28	10	50	4131 028028028	75,43 €
35		20	4131 035035035	40,12 €

4134 G

Te lateral HHH
Tê lateral FFF

Medida Diâmetro	bolsa saco	caja caixa	Código Designação	Precio Preço
15-15-1/2	10	150	4134G015015004	17,54 €
22-22-1/2	10	100	4134G022022004	22,45 €
28-28-1/2	1	50	4134G028028004	111,21 €

4180

Cruz HHHH
Cruzeta FFFF

Medida Diâmetro	bolsa saco	caja caixa	Código Designação	Precio Preço
15	10	100	4180 015000000	7,28 €
18	10	100	4180 018000000	10,60 €
22	10	50	4180 022000000	13,54 €

4221

Codo distribuidor HHH
Tê a 45° (joelho 3 vias) FFF



Medida Diâmetro	bolsa saco	caja caixa	Código Designação	Precio Preço
12	10	200	4221 012000000	6,66 €
15	10	200	4221 015000000	8,27 €
18	10	100	4221 018000000	10,29 €
22	10	80	4221 022000000	13,25 €
28	10	40	4221 028000000	24,95 €

4243 G

Adaptador HM
Casquilho FM Fêmea rosca macho



Medida Diâmetro	bolsa saco	caja caixa	Código Designação	Precio Preço
8-1/4	10	400	4243G008002000	2,51 €
8-3/8	10	200	4243G008003000	2,89 €
10-1/4	10	200	4243G010002000	2,51 €
10-3/8	10	200	4243G010003000	1,90 €
10-1/2	10	400	4243G010004000	2,75 €
12-1/4	10	500	4243G012002000	2,97 €
12-3/8	10	200	4243G012003000	1,35 €
12-1/2	10	200	4243G012004000	1,48 €
14-3/8	10	250	4243G014003000	1,67 €
14-1/2	10	150	4243G014004000	1,53 €
14-3/4	10	350	4243G014006000	2,76 €
15-3/8	10	150	4243G015003000	1,51 €
15-1/2	10	400	4243G015004000	1,19 €
15-3/4	10	300	4243G015006000	2,39 €
16-3/8	10	150	4243G016003000	3,49 €
16-1/2	10	150	4243G016004000	1,88 €
16-3/4	10	300	4243G016006000	2,55 €
18-1/2	10	400	4243G018004000	1,67 €
18-3/4	10	300	4243G018006000	2,11 €
22-1/2	10	150	4243G022004000	2,88 €
22-3/4	10	200	4243G022006000	2,10 €
22-1	10	150	4243G022008000	3,52 €
28-1/2	10	100	4243G028004000	4,89 €
28-3/4	10	100	4243G028006000	4,37 €
28-1	10	100	4243G028008000	3,87 €
28-1.1/4		50	4243G028010000	7,57 €
35-1		40	4243G035008000	9,80 €
35-1.1/4	10	50	4243G035010000	7,58 €
35-1.1/2		70	4243G035012000	10,29 €
42-1.1/4		50	4243G042010000	13,26 €
42-1.1/2		50	4243G042012000	14,04 €
42-2		40	4243G042016000	15,31 €
54-1.1/2		25	4243G054012000	27,10 €
54-2		30	4243G054016000	24,91 €
64-2.1/2		12	4243G064020000	82,70 €
67-2.1/2		12	4243G067020000	67,35 €
70-2.1/2		12	4243G070020000	139,02 €
76-2.1/2		18	4243G076020000	110,15 €
76-3		12	4243G076024000	110,15 €
80-3		10	4243G080024000	153,69 €
89-3		8	4243G089024000	180,47 €
108-4		6	4243G108032000	249,17 €

4246 G

Adaptador MH
Adaptador MF



Medida Diámetro	bolsa saco	caja caixa	Código Designação	Precio Preço
12-3/8	10	300	4246G012003000	9,48 €
12-1/2	10	300	4246G012004000	14,09 €
15-3/8	10	300	4246G015003000	4,54 €
15-1/2	10	100	4246G015004000	4,02 €
18-1/2	10	200	4246G018004000	6,81 €
18-3/4	10	150	4246G018006000	13,74 €
22-1/2	10	150	4246G022004000	11,08 €
22-3/4	10	100	4246G022006000	12,80 €
28-3/4	10	100	4246G028006000	26,59 €
28-1	10	80	4246G028008000	28,15 €
35-1	10	50	4246G035008000	50,70 €
35-1.1/4	10	30	4246G035010000	38,40 €
42-1.1/2	10	15	4246G042012000	66,57 €
54-2		30	4246G054016000	115,75 €

4270 G

Adaptador HH
Adaptador FF



Medida Diámetro	bolsa saco	caja caixa	Código Designação	Precio Preço
8-1/4	10	250	4270G008002000	2,85 €
10-1/4	10	250	4270G010002000	2,79 €
10-3/8	10	400	4270G010003000	3,57 €
10-1/2	10	250	4270G010004000	3,00 €
12-3/8	10	150	4270G012003000	2,12 €
12-1/2	10	250	4270G012004000	1,96 €
14-3/8	10	300	4270G014003000	3,15 €
14-1/2	10	250	4270G014004000	2,55 €
14-3/4	10	250	4270G014006000	3,98 €
15-3/8	10	400	4270G015003000	1,77 €
15-1/2	10	300	4270G015004000	1,65 €
15-3/4	10	200	4270G015006000	3,45 €
16-3/8	10	250	4270G016003000	3,79 €
16-1/2	10	250	4270G016004000	2,51 €
16-3/4	10	150	4270G016006000	3,05 €
18-1/2	10	250	4270G018004000	1,88 €
18-3/4	10	150	4270G018006000	3,24 €
22-1/2	10	200	4270G022004000	3,27 €
22-3/4	10	150	4270G022006000	3,49 €
22-1	10	100	4270G022008000	5,42 €
28-1/2	10	100	4270G028004000	8,43 €
28-3/4	10	100	4270G028006000	6,54 €
28-1	10	150	4270G028008000	6,23 €
28-1.1/4		30	4270G028010000	11,51 €
35X3/4		100	4270G035006000	10,59 €
35-1		100	4270G035008000	10,10 €
35-1.1/4		50	4270G035010000	10,29 €
42X1		50	4270G042008000	17,63 €
42-1.1/4		50	4270G042010000	18,74 €
42-1.1/2		40	4270G042012000	17,77 €
54-1.1/2		35	4270G054012000	26,57 €
54-2		20	4270G054016000	26,12 €
64-2.1/2		12	4270G064020000	79,99 €
67-2.1/2		12	4270G067020000	83,38 €
70-2.1/2		12	4270G070020000	128,36 €
80-3		8	4270G080024000	200,34 €

4270 F

Manguito tipo mariposa
Anel de orelhas



Medida Diámetro	bolsa saco	caja caixa	Código Designação	Precio Preço
15-1/2	10	200	4270F015004000	2,86 €

4280 G

Adaptador doble MM
Casquilho MM



Medida Diámetro	bolsa saco	caja caixa	Código Designação	Precio Preço
12-3/8	10	150	4280G012003000	6,25 €
12-1/2	10	250	4280G012004000	6,61 €
15-1/2	10	250	4280G015004000	7,31 €
16-1/2	10	250	4280G016004000	10,74 €
18-1/2	10	250	4280G018004000	10,73 €
22-1/2	10	200	4280G022004000	19,53 €
22-3/4	10	150	4280G022006000	14,96 €
28-1	10	100	4280G028008000	27,01 €
35-1.1/4		60	4280G035010000	28,44 €
42-1.1/2		40	4280G042012000	55,00 €
54-2		24	4280G054016000	85,19 €

4290

Tapón M
Tampo M



Medida Diámetro	bolsa saco	caja caixa	Código Designação	Precio Preço
* 12	10	500	4290 012000000	3,90 €
15	10	400	4290 015000000	6,79 €
18	10	200	4290 018000000	6,30 €
22	10	250	4290 022000000	8,91 €
28	10	200	4290 028000000	9,84 €

4330

Unión tres piezas con junta plana HH
soldar
União três peças com junção plana FF
soldar



Medida Diámetro	bolsa saco	caja caixa	Código Designação	Precio Preço
10	10	200	4330 010000000	10,25 €
12	10	150	4330 012000000	22,25 €
15	10	150	4330 015000000	10,39 €
16	10	150	4330 016000000	24,12 €
18	10	100	4330 018000000	17,99 €
22	10	100	4330 022000000	21,24 €
28	10	40	4330 028000000	51,18 €
35		30	4330 035000000	85,36 €
42		20	4330R042000000	109,53 €
54		10	4330R054000000	137,01 €

4330 G

Unión tres piezas con junta plana HH
roscar

União três peças com junção plana FF
roscar



Medida Diámetro	bolsa saco	caja caixa	Código Designação	Precio Preço
10-1/4	10	200	4330G010002000	29,25 €
12-3/8	10	100	4330G012003000	33,04 €
15-1/2	10	100	4330G015004000	19,03 €
16-1/2	10	70	4330G016004000	19,66 €
18-1/2	10	100	4330G018004000	22,54 €
18-3/4	10	70	4330G018006000	31,30 €
22-3/4	10	70	4330G022006000	39,50 €
28-1	10	40	4330G028008000	54,74 €
35-1.1/4		30	4330G035010000	116,00 €
42-1.1/2		25	4330R042012000	128,67 €
54-2		10	4330R054016000	151,34 €
70-2.1/2		10	4330R070020000	159,24 €

4331 G

Unión tres piezas con junta plana HM

União três peças com junção plana FM



Medida Diámetro	bolsa saco	caja caixa	Código Designação	Precio Preço
10-1/4	10	200	4331G010002000	12,02 €
12-3/8	10	150	4331G012003000	13,60 €
14-1/2	10	100	4331G014004000	14,96 €
15-1/2	10	100	4331G015004000	19,03 €
16-1/2	10	100	4331G016004000	32,33 €
16-3/4	10	80	4331G016006000	16,66 €
18-1/2	10	100	4331G018004000	34,42 €
22-3/4	10	70	4331G022006000	39,36 €
28-1	10	40	4331G028008000	42,02 €
35-1.1/4		30	4331G035010000	105,47 €
42-1.1/2		20	4331R042012000	128,67 €
54-2		10	4331R054016000	142,20 €
64-2.1/2		8	4331R064020000	171,51 €
70-2.1/2		6	4331R070020000	183,61 €
76-2.1/2		8	4331R076020000	187,76 €

4332 G

Unión roscada con rosca hembra

União roscada com junta fêmea



Medida Diámetro	bolsa saco	caja caixa	Código Designação	Precio Preço
15 x 1/2	10	100	4332G015004000	17,31 €
*28 x 1	10	40	4332G028008000	30,36 €

4333 G

Unión roscada con rosca macho

União roscada com junta macho



Medida Diámetro	bolsa saco	caja caixa	Código Designação	Precio Preço
*15 x 1/2	10	100	4333G015004000	17,91 €

4340

Unión tres piezas con junta cónica HH
União três peças com junção cônica FF



Medida Diámetro	bolsa saco	caja caixa	Código Designação	Precio Preço
8	10	150	4340 008000000	17,71 €
10	10	200	4340 010000000	13,52 €
12	10	200	4340 012000000	6,98 €
14	10	100	4340 014000000	10,99 €
15	10	100	4340 015000000	7,96 €
16	10	100	4340 016000000	9,36 €
18	10	100	4340 018000000	10,05 €
22	10	70	4340 022000000	11,78 €
28	10	50	4340 028000000	24,17 €
35		40	4340 035000000	31,09 €
42		20	4340R042000000	56,11 €
54		10	4340R054000000	108,06 €
*67		15	4340R067000000	196,57 €

4340 G

Unión tres piezas con junta cónica
(hembra roscar) HH
União três peças com junção cônica
(fêmea roscar) FF



Medida Diámetro	bolsa saco	caja caixa	Código Designação	Precio Preço
10-1/4	10	250	4340G010002000	10,73 €
10-3/8	10	300	4340G010003000	7,83 €
12-3/8	10	100	4340G012003000	9,86 €
12-1/2	10	100	4340G012004000	9,00 €
14-1/2	10	100	4340G014004000	9,22 €
14-3/4	10	100	4340G014006000	10,25 €
15-3/8	10	60	4340G015003000	11,04 €
15-1/2	10	100	4340G015004000	7,08 €
15-3/4	10	100	4340G015006000	9,85 €
16-1/2	10	100	4340G016004000	8,85 €
16-3/4	10	60	4340G016006000	10,75 €
18-1/2	10	100	4340G018004000	8,03 €
18-3/4	10	60	4340G018006000	10,10 €
22-3/4	10	70	4340G022006000	11,11 €
22-1	10	50	4340G022008000	19,99 €
28-3/4	10	50	4340G028006000	20,56 €
28-1	10	40	4340G028008000	21,52 €
35-1.1/4		30	4340G035010000	28,43 €
42-1.1/2		20	4340R042012000	51,03 €
54-2		10	4340R054016000	98,51 €

4341 G

Unión tres piezas con junta cónica HM
União três peças com junção cônica FM



Medida Diámetro	bolsa saco	caja caixa	Código Designação	Precio Preço
8-1/8	10	100	4341G008001000	20,04 €
10-1/4	10	300	4341G010002000	13,15 €
10-3/8	10	200	4341G010003000	11,94 €
12-3/8	10	150	4341G012003000	7,59 €
12-1/2	10	150	4341G012004000	7,70 €
14-1/2	10	100	4341G014004000	9,27 €
14-3/4	10	80	4341G014006000	9,91 €
15-3/8	10	100	4341G015003000	13,07 €
15-1/2	10	100	4341G015004000	7,06 €
15-3/4	10	80	4341G015006000	23,72 €
16-1/2	10	100	4341G016004000	9,45 €

4341 G

Unión tres piezas con junta cónica HM
 União três peças com junção cônica FM



Medida Diámetro	bolsa saco	caja caixa	Código Designação	Precio Preço
16-3/4	10	100	4341G016006000	10,14 €
18-1/2	10	100	4341G018004000	7,54 €
18-3/4	10	80	4341G018006000	10,55 €
22-1/2	10	100	4341G022004000	31,68 €
22-3/4	10	70	4341G022006000	10,35 €
22-1	10	50	4341G022008000	18,42 €
28-1	10	40	4341G028008000	17,54 €
35-1.1/4		40	4341G035010000	29,73 €
42-1.1/2		20	4341R042012000	53,68 €
54-2		10	4341R054016000	103,24 €
64-2.1/2		8	4341R064020000	209,74 €
67-2.1/2		2	4341R067020000	193,37 €
70-2.1/2		8	4341R070020000	299,67 €
76-2.1/2		5	4341R076020000	290,46 €
80-3		6	4341R080024000	323,34 €

4370

Pieza roscada con junta plana (hembra
 soldar)

Peça roscada com junção plana (fêmea
 soldada)



Medida Diámetro	bolsa saco	caja caixa	Código Designação	Precio Preço
8 -G 3/8		748	4370 008003000	6,79 €
10 -G 1/2		500	4370 010004000	3,40 €
12 -G 5/8		300	4370 012005000	3,22 €
14 -G 3/4		250	4370 014006000	3,54 €
15 -G 3/4		250	4370 015006000	3,40 €
16 -G 3/4		250	4370 016006000	3,49 €
18 -G -3/4		230	4370 018006000	3,10 €
22 -G 1		300	4370 022008000	4,12 €
28 - G 1.1/4		140	4370 028010000	6,71 €
35 -G 1.1/2		96	4370 035012000	9,74 €
42 -G2		50	4370 042016000	16,26 €
54 -G 2.1/2		24	4370 054020000	28,59 €
64 - G3		18	4370 064024000	54,30 €
70 - G3		18	4370 070024000	106,88 €
80 - G 3.1/2		12	4370 080028000	115,69 €

4370 G

Pieza roscada con junta plana (hembra
 roscar)

Peça roscada com junção plana (fêmea
 roscar)



Medida Diámetro	bolsa saco	caja caixa	Código Designação	Precio Preço
1/4-G1/2		390	4370G002004000	11,57 €
3/8-G5/8		288	4370G003005000	13,26 €
1/2-G3/4		144	4370G004006000	8,21 €
3/4-G1		90	4370G006008000	16,49 €
1 -G1.1/4		112	4370G008010000	24,35 €
1.1/4 -G1.1/2		80	4370G010012000	32,33 €
1.1/2 - G2		52	4370G012016000	34,87 €
2.1/2 - G3		15	4370G020024000	51,29 €

4371 G

Pieza loca (macho roscar)
Peça móvel (macho roscar)



Medida Diámetro	bolsa saco	caja caixa	Código Designação	Precio Preço
1/4-G 1/2		450	4371G002004000	4,13 €
3/8-G 5/8		300	4371G003005000	4,66 €
1/2-G 3/4		200	4371G004006000	3,53 €
3/4-G1		150	4371G006008000	3,72 €
1 -G1.1/4		128	4371G008010000	6,04 €
1.1/4 -G1.1/2		96	4371G010012000	12,07 €
1.1/2 - G2		45	4371G012016000	16,98 €
2 -G2.1/2		27	4371G016020000	28,43 €
2.1/2 - G3		18	4371G020024000	48,98 €

4372

Pieza loca (hembra soldar)
Peça móvel (fêmea soldar)



Medida Diámetro	bolsa saco	caja caixa	Código Designação	Precio Preço
10 -G 1/2		525	4372 010004000	15,41 €
12 -G 5/8		468	4372 012005000	14,53 €
15 -G 3/4		400	4372 015006000	8,53 €
16 -G 3/4		144	4372 016006000	12,38 €
18 -G -3/4		144	4372 018006000	9,71 €
18 -G 1		162	4372 018008000	9,84 €
22 -G 1		162	4372 022008000	9,27 €
28 - G 1.1/4		245	4372 028010000	12,32 €
35 -G 1.1/2		120	4372 035012000	24,76 €
42 -G2		60	4372 042016000	49,73 €
54 -G 2.1/2		32	4372 054020000	59,02 €
70 - G3		24	4372 070024000	83,55 €
80 - G 3.1/2		12	4372 080028000	110,18 €

4374

Tuerca latón MH
Porca latão MF



Medida Diámetro	bolsa saco	caja caixa	Código Designação	Precio Preço
G 3/8	10	250	4374 003000000	0,73 €
G 1/2	10	500	4374 004000000	1,16 €
G 5/8	25	200	4374 005000000	1,18 €
G 3/4	25	200	4374 006000000	1,61 €
G 1	10	200	4374 008000000	2,22 €
G 1.1/4	10	50	4374 010000000	3,54 €
G 1.1/2	10	100	4374 012000000	4,47 €

4374 R

Tuerca bronce MH
Porca bronce MF



Medida Diámetro	bolsa saco	caja caixa	Código Designação	Precio Preço
*G 1/2		400	4374R004000000	4,21 €
G 3/4		250	4374R006000000	5,33 €
G 1		150	4374R008000000	4,82 €
G 1.1/4		100	4374R010000000	8,32 €
G 1.1/2		50	4374R012000000	10,74 €
G 2		50	4374R016000000	13,84 €
G-2.1/4		40	4374R018000000	20,94 €
G-2.1/2		35	4374R020000000	21,72 €
G-2.3/4		30	4374R022000000	31,71 €
G-3		25	4374R024000000	28,45 €
G-3.1/2		30	4374R028000000	44,88 €

4380

Pieza roscada con junta cónica
(hembra soldar)

Peça roscada com junção cônica
(fêmea soldar)



Medida Diámetro	bolsa saco	caja caixa	Código Designação	Precio Preço
8 -G 3/8		1.000	4380 008003000	9,43 €
10 -G 1/2		500	4380 010004000	6,55 €
10 -G 5/8		1.000	4380 010005000	9,18 €
12 -G 5/8		504	4380 012005000	3,20 €
12 -G 3/4		250	4380 012006000	3,05 €
14 -G 3/4		300	4380 014006000	3,99 €
15 -G 5/8		250	4380 015005000	2,82 €
15 -G 3/4		250	4380 015006000	3,35 €
15 - G 1		300	4380 015008000	4,35 €
16 -G 3/4		250	4380 016006000	3,56 €
18 -G -3/4		539	4380 018006000	3,35 €
18 -G 1		324	4380 018008000	4,54 €
22 -G 1		250	4380 022008000	4,54 €
28 - G 1.1/4		140	4380 028010000	6,18 €
35 -G 1.1/2		96	4380 035012000	9,18 €
42 -G2		60	4380 042016000	14,78 €
54 -G 2.1/2		24	4380 054020000	26,16 €
64 - G3		18	4380 064024000	99,68 €
70 - G3		18	4380 070024000	58,96 €
76 - G3		18	4380 076024000	74,10 €
80 - G 3.1/2		12	4380 080028000	88,36 €

4380 G

Pieza roscada con junta cónica
(hembra roscar)

Peça roscada com junção cônica
(fêmea roscar)



Medida Diámetro	bolsa saco	caja caixa	Código Designação	Precio Preço
1/4-G 1/2		390	4380G002004000	5,40 €
3/8-G 1/2		270	4380G003004000	6,46 €
3/8-G 5/8		250	4380G003005000	6,66 €
3/8-G 3/4		200	4380G003006000	6,61 €
1/2-G 5/8		150	4380G004005000	9,11 €
1/2-G 3/4		144	4380G004006000	4,27 €
3/4-G 3/4		200	4380G006006000	5,91 €
3/4-G1		90	4380G006008000	5,74 €
1-G 1		112	4380G008008000	8,86 €
1 -G1.1/4		140	4380G008010000	8,67 €
1.1/4 -G1.1/2		80	4380G010012000	40,76 €
1.1/2 - G2		48	4380G012016000	15,76 €
2 -G2.1/2		24	4380G016020000	28,19 €
2.1/2 - G3		18	4380G020024000	38,10 €

4381

Pieza loca (hembra soldar)

Peça móvel (fêmea soldar)



Medida Diámetro	bolsa saco	caja caixa	Código Designação	Precio Preço
8 -G 3/8		400	4381 008003000	10,16 €
10 -G 1/2		560	4381 010004000	6,32 €
12 -G 5/8		360	4381 012005000	8,69 €
14 -G 3/4		231	4381 014006000	6,37 €
15 -G 3/4		273	4381 015006000	3,66 €
16 -G 3/4		273	4381 016006000	6,15 €
18 -G 3/4		273	4381 018006000	3,84 €
18 -G 1		270	4381 018008000	20,23 €
22 -G 1		270	4381 022008000	10,53 €

4381

Pieza loca (hembra soldar)
Peça móvel (fêmea soldada)



Medida Diámetro	bolsa saco	caja caixa	Código Designação	Precio Preço
28 - G 1.1/4		160	4381 028010000	13,10 €
35 - G 1.1/2		120	4381 035012000	5,61 €
42 - G2		48	4381 042016000	19,01 €
54 - G 2.1/2		24	4381 054020000	25,83 €
70 - G3		18	4381 070024000	49,43 €
80 - G 3.1/2		27	4381 080028000	58,28 €

4382 G

Pieza loca (macho roscar)
Peça móvel (macho roscar)



Medida Diámetro	bolsa saco	caja caixa	Código Designação	Precio Preço
1/4-G 1/2		400	4382G002004000	5,44 €
3/8-G 5/8		250	4382G003005000	3,16 €
1/2-G 3/4		180	4382G004006000	8,86 €
3/4-G1		216	4382G006008000	13,93 €
1 -G1.1/4		96	4382G008010000	20,75 €
1.1/4 -G1.1/2		72	4382G010012000	22,29 €
1.1/2 - G2		36	4382G012016000	23,02 €
2 -G2.1/2		24	4382G016020000	30,88 €
2.1/2 - G3		12	4382G020024000	49,45 €
3 - G3.1/2		18	4382G024028000	62,14 €

4471 G

Codo placa HH
Joelho com pater FF



Medida Diámetro	bolsa saco	caja caixa	Código Designação	Precio Preço
10-3/8	10	100	4471G010003000	5,44 €
10-1/2	10	150	4471G010004000	9,13 €
12-3/8	10	150	4471G012003000	5,00 €
12-1/2	10	150	4471G012004000	3,66 €
14-1/2	10	150	4471G014004000	4,25 €
15-3/8	10	200	4471G015003000	6,22 €
15-1/2	10	150	4471G015004000	3,70 €
16-1/2	10	150	4471G016004000	5,26 €
18-1/2	10	100	4471G018004000	8,01 €
18-3/4	10	80	4471G018006000	8,14 €
22-1/2	10	80	4471G022004000	7,54 €
22-3/4	10	70	4471G022006000	8,92 €
28-3/4	10	50	4471G028006000	13,58 €
28-1	10	40	4471G028008000	15,61 €

4471 F

Codo placa largo HH
Joelho com pater longo FF



Medida Diámetro	bolsa saco	caja caixa	Código Designação	Precio Preço
15-1/2	10	80	4471F015004000	39,32 €

4472 G

Codo de fijación HH
Joelho de fixar FF



Medida Diámetro	bolsa saco	caja caixa	Código Designação	Precio Preço
12-3/8	10	200	4472G012003000	9,71 €
12-1/2	10	150	4472G012004000	3,92 €
14-1/2	10	150	4472G014004000	6,45 €
15-3/8	10	150	4472G015003000	4,66 €
15-1/2	10	150	4472G015004000	2,83 €
15-3/4	10	150	4472G015006000	12,36 €
16-1/2	10	150	4472G016004000	4,68 €
18-1/2	10	150	4472G018004000	4,68 €
22-3/4	10	80	4472G022006000	9,63 €

4472 L

Codo de fijación largo HH
Joelho de fixar longo FF



Medida Diámetro	bolsa saco	caja caixa	Código Designação	Precio Preço
15-1/2	10	50	4472L015004000	18,14 €

4490 G

Te de fijación HHH
Tê de fixar FFF



Medida Diámetro	bolsa saco	caja caixa	Código Designação	Precio Preço
12-1/2-12	10	120	4490G012004012	10,86 €
15-1/2-15	10	100	4490G015004015	13,62 €
18-1/2-18	10	80	4490G018004018	14,19 €
22-1/2-22	10	60	4490G022004022	14,53 €

4599

Manguito regulador HH
União reguladora FF



Medida Diámetro	bolsa saco	caja caixa	Código Designação	Precio Preço
15	10	120	4599 015000000	28,59 €
18	10	100	4599 018000000	44,67 €
22	10	60	4599 022000000	47,14 €

CARACTERÍSTICAS Y VENTAJAS / CARACTERÍSTICAS E BENEFÍCIOS

- Gama de accesorios roscados de Bronce
- Las roscas de nuestros accesorios de Bronce están fabricados de acuerdo a las normas DIN ISO 228 e ISO 7
- Accesorios fabricados de acuerdo a la norma UNE-EN 1254-4
- Totalmente resistentes a la corrosión
- Inmunes a la descincación

- Acessórios de Bronze roscados
- As roscas dos nossos acessórios de Bronze são fabricadas de acordo com as normas DIN 228 e ISO 7
- Acessórios fabricados de acordo com a norma UNE-EN 1254-4
- Totalmente resistente à corrosão
- Imune a descincificação

APLICACIONES E INFORMACIÓN TÉCNICA / APLICAÇÕES E INFORMAÇÕES TÉCNICAS

Instalaciones de agua potable
Instalaciones de agua sanitaria (fría y caliente)
Instalaciones de calefacción (tuberías de agua y de fuel-oil)
Instalaciones de aire comprimido
Instalaciones de gas (gas natural y gas licuado)
Instalación de refrigeración y aire acondicionado

Instalações de água potável
Instalações de água sanitária (quente e fria)
Instalações de aquecimento central (tubos de água e fuel-oil)
Sistemas de ar comprimido
Instalações de gás (gás natural e GLP)
Instalações de ar condicionado e refrigeração

Medidas disponibles	1/4" a 4"
Temperatura de trabajo	Desde -20°C hasta 120°C
Presiones para 1/4" a 3/4"	25 bar
Presiones para 1" a 2"	16 bar
Presiones para 2" a 4"	10 bar
Temperatura de trabajo	> 120°C hasta 225°C
Presiones para 1/4" a 3/4"	16 bar
Presiones para 1" a 2"	10 bar
Presiones para 2" a 4"	6 bar
Material	Bronce

Medidas disponíveis	1/4" a 4"
Temperaturas de Trabalho	Desde -20°C aTê 120°C
Pressões para 1/4" a 3/4"	25 bar
Pressões para 1" a 2"	16 bar
Pressões para 2" a 4"	10 bar
Temperaturas de Trabalho	> 120°C aTê 225°C
Pressões para 1/4" a 3/4"	16 bar
Pressões para 1" a 2"	10 bar
Pressões para 2" a 4"	6 bar
Material	Bronze

NORMATIVA Y CERTIFICACIONES / NORMATIVA E CERTIFICAÇÃO

Referencias certificadas disponibles en los Certificados de Producto / Referências certificadas disponíveis em los Certificados de Produto

UNE-EN 1254-4
Roscas ISO 228 e ISO 7



PASOS DE MONTAJE / MONTAGEM DO ACESSÓRIO



1. Corte de tubo
1. Cortar o tubo



2. Rebabado
2. Rebarbar



3. Limpieza exterior del tubo
3. Limpeza exterior do tubo



4. Aplicación del decapante
4. Aplicação do decapante



5. Aplicación de la soldadura
5. Aplicação da soldadura



6. Limpieza final
6. Limpeza final

3090Codo 90° HH
Joelho 90° FF

Medida Diámetro	bolsa saco	caja caixa	Código Designação	Precio Preço
1/4"	10	200	3090 002000000	5,33 €
3/8"	10	250	3090 003000000	4,38 €
1/2"	10	150	3090 004000000	3,72 €
3/4"	10	100	3090 006000000	5,49 €
1"	5	40	3090 008000000	8,73 €
1.1/4"		30	3090 010000000	16,34 €
1.1/2"		20	3090 012000000	21,68 €
2"		12	3090 016000000	43,67 €
2.1/2"		6	3090 020000000	76,44 €
3"		4	3090 024000000	89,18 €
4"		2	3090 032000000	123,74 €

3090 RCodo 90° HH reducido
Joelho 90° FF redução

Medida Diámetro	bolsa saco	caja caixa	Código Designação	Precio Preço
1/2"-3/8"	10	60	3090 004003000	12,40 €
3/4"-1/2"	10	80	3090 006004000	8,25 €
1"-3/4"	10	50	3090 008006000	9,33 €

3092Codo 90° MH
Joelho 90° MF

Medida Diámetro	bolsa saco	caja caixa	Código Designação	Precio Preço
1/4"	10	250	3092 002000000	5,64 €
3/8"	10	200	3092 003000000	3,96 €
1/2"	10	150	3092 004000000	3,64 €
3/4"	10	100	3092 006000000	5,26 €
1"	5	40	3092 008000000	10,17 €
1.1/4"		25	3092 010000000	15,93 €
1.1/2"		20	3092 012000000	22,82 €
2"		10	3092 016000000	35,61 €

3098Codo Unión con junta cónica MH
Joelho União com junção cônica MF

Medida Diámetro	bolsa saco	caja caixa	Código Designação	Precio Preço
1/4"	10	200	3098 002000000	8,18 €
3/8"	10	150	3098 003000000	9,91 €
1/2"	10	100	3098 004000000	9,91 €
3/4"	10	50	3098 006000000	14,84 €
1"	10	30	3098 008000000	24,11 €
1.1/4"		25	3098 010000000	97,56 €
1.1/2"		15	3098R012000000	120,78 €
2"		8	3098R016000000	144,47 €

3121

Codo 45° MH
Joelho 45° MF



Medida Diámetro	bolsa saco	caja caixa	Código Designação	Precio Preço
3/8"	10	100	3121 003000000	8,55 €
1/2"	10	150	3121 004000000	9,48 €
3/4"	10	100	3121 006000000	10,10 €
1"	10	50	3121 008000000	14,04 €
1.1/4"		35	3121 010000000	46,29 €
1.1/2"		25	3121 012000000	69,56 €

3130

Te HHH
Tê FFF



Medida Diámetro	bolsa saco	caja caixa	Código Designação	Precio Preço
1/4"	10	200	3130 002002002	6,39 €
3/8"	10	100	3130 003003003	5,05 €
1/2"	10	100	3130 004004004	5,03 €
3/4"	5	50	3130 006006006	7,18 €
1"		30	3130 008008008	13,41 €
1.1/4"		15	3130 010010010	20,52 €
1.1/2"		15	3130 012012012	27,80 €
2"		15	3130 016016016	54,10 €
2.1/2"		4	3130 020020020	180,16 €
3"		1	3130 024024024	254,77 €
4"		2	3130 032032032	322,11 €

3130 R

Te HHH reducida
Tê FFF redução



Medida Diámetro	bolsa saco	caja caixa	Código Designação	Precio Preço
1/2"-3/8"-1/2"	10	100	3130 004003004	19,02 €
1/2"-3/4"-1/2"	10	30	3130 004006004	19,33 €
3/4"-1/2"-1/2"	10	50	3130 006004004	18,87 €
3/4"-1/2"-3/4"	10	80	3130 006004006	16,23 €
3/4"-3/4"-1/2"	10	60	3130 006006004	19,34 €
1"-1/2"-1"	5	40	3130 008004008	19,08 €
1"-3/4"-1"	5	30	3130 008006008	19,25 €
1"-1"-1/2"	5	40	3130 008008004	25,28 €
1.1/4"-1"-1/4"		20	3130 010008010	26,31 €
2"-1"-2"		12	3130 016008016	52,37 €

3180

Cruz HHHH
Cruzeta FFFF



Medida Diámetro	bolsa saco	caja caixa	Código Designação	Precio Preço
3/8"	10	100	3180 003000000	25,54 €
1/2"	10	70	3180 004000000	11,01 €
3/4"	10	40	3180 006000000	18,54 €

3240

Manguito de reducción HH
União redução FF



Medida Diámetro	bolsa saco	caja caixa	Código Designação	Precio Preço
3/8"-1/4"	10	200	3240 003002000	6,48 €
1/2"-1/4"	10	200	3240 004002000	8,46 €
1/2"-3/8"	10	200	3240 004003000	6,48 €
3/4"-3/8"	10	120	3240 006003000	8,85 €
3/4"-1/2"	10	100	3240 006004000	4,01 €
1"-1/2"	10	70	3240 008004000	10,63 €
1"-3/4"	10	80	3240 008006000	6,46 €
1.1/4"-3/4"	5	50	3240 010006000	18,30 €
1.1/2"-3/4"		40	3240 012006000	22,16 €
1.1/4"-1"	5	50	3240 010008000	9,75 €
1.1/2"-1"		40	3240 012008000	24,69 €
1.1/2"-1.1/4"		35	3240 012010000	23,05 €
2"-1.1/4"		25	3240 016010000	38,73 €
2"-1.1/2"		25	3240 016012000	29,68 €

3241

Manguito de reducción MH
União redução MF



Medida Diámetro	bolsa saco	caja caixa	Código Designação	Precio Preço
3/8"-1/4"	10	250	3241 003002000	2,61 €
1/2"-1/4"	10	150	3241 004002000	3,05 €
1/2"-3/8"	10	150	3241 004003000	2,61 €
3/4"-1/4"	10	100	3241 006002000	4,51 €
3/4"-3/8"	10	100	3241 006003000	4,61 €
3/4"1/2"	10	100	3241 006004000	2,03 €
1"-3/8"	10	50	3241 008003000	5,42 €
1"-1/2"	10	50	3241 008004000	4,85 €
1"-3/4"	10	50	3241 008006000	3,38 €
1.1/4"-1/2"		50	3241 010004000	10,28 €
1.1/4"-3/4"		50	3241 010006000	9,12 €
1.1/4"-1"		50	3241 010008000	7,82 €
1.1/2"-1/2"		40	3241 012004000	14,30 €
1.1/2"-3/4"		40	3241 012006000	15,01 €
1.1/2"-1"		40	3241 012008000	12,85 €
1.1/2"-1.1/4"		40	3241 012010000	10,04 €
2"-1/2"		20	3241 016004000	25,97 €
2"-3/4"		20	3241 016006000	27,21 €
2"-1"		20	3241 016008000	20,90 €
2"-1.1/4"		20	3241 016010000	19,39 €
2"-1.1/2"		20	3241 016012000	16,87 €
2.1/2"-2"		25	3241 020016000	46,51 €
3"-2"		18	3241 024016000	49,93 €
3"-2.1/2"		18	3241 024020000	49,93 €
4"-3"		8	3241 032024000	105,83 €

3245

Manguito de reducción MM
União redução MM



Medida Diámetro	bolsa saco	caja caixa	Código Designação	Precio Preço
1/2"-3/8"	10	150	3245 004003000	3,20 €
3/4"-1/2"	10	200	3245 006004000	2,61 €
1"-3/4"	10	50	3245 008006000	4,46 €
1.1/4"-3/4"		35	3245 010006000	17,95 €
1.1/4"-1"		35	3245 010008000	10,21 €
1.1/2"-1"		30	3245 012008000	16,89 €
2"-1.1/4"		30	3245 016010000	28,82 €
2"-1.1/2"		30	3245 016012000	28,82 €

3246

Racor Marsella HM
Racor Marselha FM



Medida Diámetro	bolsa saco	caja caixa	Código Designação	Precio Preço
1/2"	10	250	3246 004000000	2,60 €
3/4"-1/2"	10	250	3246 006004000	4,40 €

3270

Manguito doble HH
Anel duplo FF



Medida Diámetro	bolsa saco	caja caixa	Código Designação	Precio Preço
1/4"	10	200	3270 002000000	1,74 €
3/8"	10	150	3270 003000000	3,89 €
1/2"	10	200	3270 004000000	2,72 €
3/4"	10	100	3270 006000000	4,19 €
1"	10	80	3270 008000000	6,55 €
1.1/4"		50	3270 010000000	11,09 €
1.1/2"		40	3270 012000000	14,09 €
2"		20	3270 016000000	32,75 €
2.1/2"		12	3270 020000000	85,52 €
3"		10	3270 024000000	96,45 €
4"		12	3270 032000000	167,43 €

3280

Manguito doble MM
Anel duplo MM



Medida Diámetro	bolsa saco	caja caixa	Código Designação	Precio Preço
1/4"	10	200	3280 002000000	2,46 €
3/8"	10	200	3280 003000000	1,98 €
1/2"	10	100	3280 004000000	1,94 €
3/4"	10	150	3280 006000000	2,66 €
1"	10	100	3280 008000000	4,38 €
1.1/4"		25	3280 010000000	10,58 €
1.1/2"		50	3280 012000000	11,82 €
2"		30	3280 016000000	17,43 €
2.1/2"		14	3280 020000000	59,54 €

3290

Tapón con tope M rosca cónica
Taco com topo M rosca cónica



Medida Diámetro	bolsa saco	caja caixa	Código Designação	Precio Preço
1/4"	10	300	3290 002000000	2,95 €
3/8"	10	500	3290 003000000	2,37 €
1/2"	10	150	3290 004000000	2,58 €
3/4"	10	200	3290 006000000	2,93 €
1"	10	50	3290 008000000	5,37 €
1.1/4"		40	3290 010000000	7,71 €
1.1/2"		30	3290 012000000	9,11 €
2"		35	3290 016000000	19,66 €

3291

Tapón sin tope M rosca cónica
Taco sem tope M rosca cónica



Medida Diámetro	bolsa saco	caja caixa	Código Designação	Precio Preço
1/4"	10	300	3291 002000000	3,45 €
3/8"	10	200	3291 003000000	3,45 €
1/2"	10	200	3291 004000000	2,72 €
3/4"	10	200	3291 006000000	4,03 €
1"	10	60	3291 008000000	9,02 €
1.1/4"		60	3291 010000000	45,50 €
1.1/2"		35	3291 012000000	54,59 €
2"		35	3291 016000000	76,44 €

3301

Tapón H rosca cónica
Tampão F rosca cónica



Medida Diámetro	bolsa saco	caja caixa	Código Designação	Precio Preço
1/2"	10	150	3301 004000000	2,53 €
3/4"	10	100	3301 006000000	3,44 €
1"	10	60	3301 008000000	5,62 €
1.1/4"		40	3301 010000000	13,62 €
1.1/2"		30	3301 012000000	18,32 €
2"		20	3301 016000000	33,87 €

3310

Contratuercas
Porca Batente



Medida Diámetro	bolsa saco	caja caixa	Código Designação	Precio Preço
1/4"	10	500	3310 002000000	3,41 €
3/8"	10	500	3310 003000000	1,44 €
1/2"	10	500	3310 004000000	1,79 €
3/4"	10	250	3310 006000000	2,00 €
1"	10	200	3310 008000000	3,27 €
1.1/4"		70	3310 010000000	6,53 €
1.1/2"		50	3310 012000000	9,93 €
2"		30	3310 016000000	10,00 €

3330

Unión tres piezas con junta plana HH
União tres peças com junção plana FF



Medida Diámetro	bolsa saco	caja caixa	Código Designação	Precio Preço
3/8"	10	120	3330 003000000	21,65 €
1/2"	10	100	3330 004000000	14,98 €
3/4"	10	60	3330 006000000	19,76 €
1"	10	40	3330 008000000	35,40 €
1.1/4"		20	3330R010000000	39,37 €
1.1/2"		15	3330R012000000	43,23 €
2"		12	3330R016000000	56,95 €

3331

Unión tres piezas con junta plana MH
União tres peças com junção plana MF



Medida Diámetro	bolsa saco	caja caixa	Código Designação	Precio Preço
1/4"	10	100	3331 002000000	9,74 €
1/2"	10	100	3331 004000000	21,35 €
3/4"	10	70	3331 006000000	28,00 €
1"	10	40	3331 008000000	36,27 €
1.1/4"		30	3331 010000000	67,93 €
1.1/2"		20	3331R012000000	80,39 €
2"		12	3331R016000000	92,29 €
2.1/2"		6	3331R020000000	133,50 €

3340

Unión tres piezas con junta cónica HH
União tres peças com junção cônica FF



Medida Diámetro	bolsa saco	caja caixa	Código Designação	Precio Preço
1/4"	10	200	3340 002000000	21,53 €
3/8"	10	200	3340 003000000	18,12 €
1/2"	10	100	3340 004000000	11,20 €
3/4"	10	60	3340 006000000	15,46 €
1"	10	40	3340 008000000	24,99 €
1.1/4"		30	3340R010000000	40,18 €
1.1/2"		15	3340R012000000	46,21 €
2"		10	3340R016000000	77,48 €

3341

Unión tres piezas con junta cónica MH
União tres peças com junção cônica MF



Medida Diámetro	bolsa saco	caja caixa	Código Designação	Precio Preço
1/4"	10	220	3341 002000000	10,12 €
3/8"	10	200	3341 003000000	9,61 €
1/2"	10	100	3341 004000000	9,17 €
3/4"	10	50	3341 006000000	13,49 €
1"	10	40	3341 008000000	20,60 €
1.1/4"		25	3341 010000000	33,08 €
1.1/2"		20	3341R012000000	43,75 €
2"		12	3341R016000000	76,23 €
2.1/2"		10	3341R020000000	97,91 €

3471

Codo placa HH
Joelho com pater FF



Medida Diámetro	bolsa saco	caja caixa	Código Designação	Precio Preço
1/2"	10	80	3471 004000000	13,02 €

3526

Alargadera MH

Alargadeira MF



Medida Diámetro	bolsa saco	caja caixa	Código Designação	Precio Preço
3/8x30"	10	300	3526 003030000	3,54 €
3/8x40"	10	100	3526 003040000	3,99 €
3/8x50"	10	200	3526 003050000	8,83 €
1/2x30"	10	200	3526 004030000	4,14 €
1/2x40"	10	200	3526 004040000	5,80 €
1/2x50"	10	150	3526 004050000	5,44 €
1/2x60"	10	50	3526 004060000	6,37 €
1/2x80"	10	100	3526 004080000	6,88 €
3/4x40"	10	100	3526 006040000	9,68 €
3/4x60"	10	40	3526 006060000	9,97 €
3/4x80"	10	80	3526 006080000	12,40 €
1x60"	10	60	3526 008060000	21,78 €

3530 R

Alargadera de cobre MM

Alargadeira de cobre MM



Medida Diámetro	bolsa saco	caja caixa	Código Designação	Precio Preço
1/2x30"	10	80	3530R004030000	10,78 €
1/2x40"	10	150	3530R004040000	11,32 €
1/2x60"	10	70	3530R004060000	19,34 €
1/2x80"	10	50	3530R004080000	20,82 €
1/2x100"	10	40	3530R004100000	23,95 €
1/2x120"	5	40	3530R004120000	20,71 €
3/4x40"	10	60	3530R006040000	17,01 €
3/4x60"	10	50	3530R006060000	23,68 €
3/4x80"	10	40	3530R006080000	28,31 €
3/4x100"	10	30	3530R006100000	29,41 €
3/4x120"	5	40	3530R006120000	31,14 €
1x40"	5	50	3530R008040000	30,68 €
1x60"	5	30	3530R008060000	33,60 €
1x80"	5	25	3530R008080000	41,19 €
1x100"	5	20	3530R008100000	33,39 €
1x120"	5	20	3530R008120000	65,81 €
1.1/4x60"	5	50	3530R010060000	47,74 €
1.1/4x80"	5	25	3530R010080000	62,53 €
1.1/4x100"	5	25	3530R010100000	61,83 €
1.1/4x120"	5	25	3530R010120000	63,57 €
1.1/4x150"	5	25	3530R010150000	69,21 €
1.1/2x60"	5	30	3530R012060000	89,63 €
1.1/2x80"	5	20	3530R012080000	73,34 €
1.1/2x100"	5	25	3530R012100000	81,40 €
1.1/2x120"	5	20	3530R012120000	83,67 €
2x100"	5	15	3530R016100000	85,05 €

3531

Manguito Interior de Cobre MM
 União interior Cobre MM



Medida Diámetro	bolsa saco	caja caixa	Código Designação	Precio Preço
3/8"	10	200	3531 003000000	5,92 €
1/2"	10	200	3531 004000000	11,69 €
3/4"	10	200	3531 006000000	11,86 €
1"	10	200	3531 008000000	12,58 €
1.1/4"	10	80	3531 010000000	16,28 €

3599 C

Tapón de Latón H
 Tampão de latão F



Medida Diámetro	bolsa saco	caja caixa	Código Designação	Precio Preço
1/2"	10	600	3599C004000000	3,83 €
3/4"	10	150	3599C006000000	7,11 €
1"		500	3599C008000000	11,47 €

Conex | Bänninger
Series 8000 M



Accesorios de Latón para Roscar-Roscar y Soldar-Roscar

Acessórios Latão para Roscar-Roscar y Soldar-Roscar 48-64

CARACTERÍSTICAS Y VENTAJAS / CARACTERÍSTICAS E BENEFÍCIOS

- Gama de accesorios de Latón para roscar y soldar-roscar
- Material de acuerdo a la norma EN 12164 y EN 12165
- Terminaciones roscadas de acuerdo a la norma ISO 228-1 (cilíndricas)
- Accesorios fabricados de acuerdo a UNE-EN 1254-4
- Accesorios roscar:
 - Disponible en medidas de 1/4" a 3"
- Accesorios soldar:
 - Terminaciones soldadas de acuerdo a la Norma UNE-EN 1254 partes 1 y 4
 - Disponibles en medidas de 10 a 54mm
 - Disponibles en pulgadas de 1/4" a 3"

- Gama de acessórios de Latão para roscar e soldar-roscar
- Material de acordo com as normas EN 12164 e EN 12165
- Terminações roscadas de acordo com a norma ISO 228-1 (cilíndricas)
- Acessórios fabricados de acordo com a norma UNE-EN 1254-4
- Acessórios para roscar:
 - Disponíveis nas medidas de 1/4" a 3"
- Acessórios para soldar:
 - Terminações soldadas de acordo com a Norma UNE-EN 1254 partes 1 e 4
 - Disponíveis nas medidas de 10 a 54mm
 - Disponíveis em polegadas de 1/4" a 3"

APLICACIONES E INFORMACIÓN TÉCNICA / APLICAÇÕES E INFORMAÇÕES TÉCNICAS

Instalaciones de agua sanitaria (fría y caliente)
 Instalaciones de calefacción
 Instalaciones de aire comprimido
 Instalaciones Industriales OEM y Solar

Instalações de água sanitária (quente e fria)
 Instalações de aquecimento
 Sistemas de ar comprimido
 Instalações industriais OEM e Solar

Medidas disponibles	1/4" a 3"
Temperatura de trabajo	Desde -20°C hasta 95°C
Presiones para 1/4" a 3/4"	25 bar
Presiones para 1" a 2"	16 bar
Presiones para 2" a 4"	10 bar
Temperatura de trabajo	>95°C hasta 110°C
Presiones para 1/4" a 3/4"	16 bar
Presiones para 1" a 2"	10 bar
Presiones para 2" a 4"	6 bar
Material	Latón CW617N-DW

Medidas disponíveis	1/4" a 3"
Temperaturas de Trabalho	Desde -20°C até 95°C
Pressões para 1/4" a 3/4"	25 bar
Pressões para 1" a 2"	16 bar
Pressões para 2" a 4"	10 bar
Temperaturas de Trabalho	>95°C até 110°C
Pressões para 1/4" a 3/4"	16 bar
Pressões para 1" a 2"	10 bar
Pressões para 2" a 4"	6 bar
Material	Latão CW617N-DW

NORMATIVA Y CERTIFICACIONES / NORMATIVA E CERTIFICAÇÃO

Referencias certificadas disponibles en los Certificados de Producto / Referências certificadas disponíveis em los Certificados de Produto

UNE-EN 1254-4
 EN 12164
 EN 12165
 Roscas ISO 228-1



PASOS DE MONTAJE / MONTAGEM DO ACESSÓRIO



1. Corte de tubo
 1. Cortar o tubo



2. Rebabado
 2. Rebarbar



3. Limpieza exterior del tubo
 3. Limpeza exterior do tubo



4. Aplicación del decapante
 4. Aplicação do decapante



5. Aplicación de la soldadura
 5. Aplicação da soldadura



6. Limpieza final
 6. Limpeza final

8090 MCodo 90° HH
Joelho 90° FF

Medida Diámetro	bolsa saco	caja caixa	Código Designação	Precio Preço
3/8"	10	340	8090 M03000000	1,27 €
1/2"	10	200	8090 M04000000	1,98 €
3/4"	10	110	8090 M06000000	3,64 €
1"	5	60	8090 M08000000	5,78 €
1.1/4"	5	35	8090 M10000000	12,14 €
1.1/2"	5	30	8090 M12000000	12,41 €
2"	1	36	8090 M16000000	22,77 €
3"	1	12	8090 M24000000	86,80 €

Codo 90° HH Niquelado
Joelho 90° FF Níquel

3/8"	10	340	8090 M03000N00	1,38 €
1/2"	10	200	8090 M04000N00	2,56 €
3/4"	10	110	8090 M06000N00	4,34 €
1"	5	60	8090 M08000N00	7,37 €

8090 RMCodo 90° reducido HH
Joelho 90° reduzido FF

Medida Diámetro	bolsa saco	caja caixa	Código Designação	Precio Preço
3/4" - 1/2"	10	130	8090RM06004000	3,75 €
1" - 3/4"	5	75	8090RM08006000	6,31 €

Codo 90° reducido HH Niquelado
Joelho 90° reduzido FF Níquel

3/4" - 1/2"	10	130	8090RM06004N00	4,12 €
1" - 3/4"	5	75	8090RM08006N00	6,94 €

8091 MCodo 90° MM
Joelho 90° MM

Medida Diámetro	bolsa saco	caja caixa	Código Designação	Precio Preço
3/8"	10	480	8091 M03000000	0,97 €
1/2"	10	240	8091 M04000000	2,49 €
3/4"	10	120	8091 M06000000	3,20 €
1"	5	75	8091 M08000000	6,49 €

8091 M

Codo 90° MM Niquelado
Joelho 90° MM Níquel



Medida Diâmetro	bolsa saco	caja caixa	Código Designação	Precio Preço
3/4"	10	120	8091 M06000N00	3,54 €
1"	5	75	8091 M08000N00	5,27 €

8092 M

Codo 90° MH
Joelho 90° MF



Medida Diâmetro	bolsa saco	caja caixa	Código Designação	Precio Preço
3/8"	10	340	8092 M03000000	1,83 €
1/2"	10	200	8092 M04000000	2,03 €
3/4"	10	100	8092 M06000000	3,25 €
1"	10	60	8092 M08000000	6,61 €
1.1/4"	5	35	8092 M10000000	9,99 €
1.1/2"	5	25	8092 M12000000	13,18 €
2"	1	32	8092 M16000000	22,87 €
2.1/2"	1	17	8092 M20000000	59,64 €
3"	1	12	8092 M24000000	62,18 €

Codo 90° MH Niquelado
Joelho 90° MF Níquel



1/2"	10	200	8092 M04000N00	2,86 €
3/4"	10	100	8092 M06000N00	4,37 €
1"	10	60	8092 M08000N00	7,49 €

8130 M

Te recta HHH
Tê simple FFF



Medida Diâmetro	bolsa saco	caja caixa	Código Designação	Precio Preço
3/8"	10	180	8130 M03003003	1,95 €
1/2"	10	120	8130 M04004004	2,37 €
3/4"	10	60	8130 M06006006	4,17 €
1"	5	45	8130 M08008008	7,26 €
1.1/4"	5	25	8130 M10010010	11,27 €
1.1/2"	5	20	8130 M12012012	13,00 €
2"	1	26	8130 M16016016	27,91 €
2.1/2"	1	12	8130 M20020020	54,41 €
3"	1	6	8130 M24024024	89,93 €

Te recta HHH Niquelada
Tê simple FFF Níquel



1/2"	10	120	8130 M04004N04	3,00 €
3/4"	10	60	8130 M06006N06	5,84 €
1"	5	45	8130 M08008N08	8,83 €

8130 RM

Te reducida HHH
Tê redução FFF



Medida Diâmetro	bolsa saco	caja caixa	Código Designação	Precio Preço
3/4" x 1/2" x 3/4"	10	90	8130RM06004006	5,54 €
1" x 1/2" x 1"	5	60	8130RM08004008	7,12 €
1" x 3/4" x 1"	5	50	8130RM08006008	7,57 €

8131 M

Te recta MMM
Tê simple MMM



Medida Diâmetro	bolsa saco	caja caixa	Código Designação	Precio Preço
3/8"	10	300	8131 M03003003	1,95 €
1/2"	10	200	8131 M04004004	2,37 €
3/4"	10	90	8131 M06006006	4,17 €
1"	5	50	8131 M08008008	7,26 €

81004 M

Entronque manguera M
Ligador à manguera M



Medida Diâmetro	bolsa saco	caja caixa	Código Designação	Precio Preço
3/8" x 10	10	400	81004M03010000	2,60 €
1/2" x 10	10	330	81004M04010000	2,86 €
1/2" x 12	10	300	81004M04012000	3,13 €
1/2" x 14	10	280	81004M04014000	3,29 €
1/2" x 16	10	240	81004M04016000	3,46 €
1/2" x 18	10	230	81004M04018000	3,55 €
1/2" x 20	10	190	81004M04020000	4,02 €
3/4" x 20	10	140	81004M06020000	4,39 €
3/4" x 25	10	120	81004M06025000	4,77 €
1" x 25	5	100	81004M08025000	5,54 €
1" x 30	5	80	81004M08030000	5,95 €

Entronque manguera M Niquelado
Ligador à manguera M Níquel



*1/2" x 10	10	330	81004M04010N00	3,01 €
1/2" x 12	10	300	81004M04012N00	3,29 €
1/2" x 14	10	280	81004M04014N00	3,44 €
1/2" x 16	10	240	81004M04016N00	3,66 €
1/2" x 20	10	190	81004M04020N00	4,21 €
3/4" x 25	10	120	81004M06025N00	5,02 €
1" x 25	5	100	81004M08025N00	5,81 €

81005 M

Entronque manguera H
Ligador à manguera F



Medida Diámetro	bolsa saco	caja caixa	Código Designação	Precio Preço
1/2" x 10	10	320	81005M04010000	2,56 €
1/2" x 12	10	290	81005M04012000	2,49 €
1/2" x 14	10	250	81005M04014000	3,38 €
1/2" x 16	10	240	81005M04016000	3,71 €
1/2" x 18	10	210	81005M04018000	5,95 €
1/2" x 20	10	180	81005M04020000	5,15 €
3/4" x 20	10	140	81005M06020000	5,27 €
1" x 25	5	90	81005M08025000	6,23 €

Entronque manguera H Niquelado
Ligador à manguera F Níquel



1/2" x 10	10	320	81005M04010N00	6,26 €
1/2" x 12	10	290	81005M04012N00	2,61 €
1/2" x 14	10	250	81005M04014N00	3,53 €
1/2" x 16	10	240	81005M04016N00	3,89 €
1/2" x 18	10	210	81005M04018N00	6,26 €
1/2" x 20	10	180	81005M04020N00	5,42 €
3/4" x 20	10	140	81005M06020N00	5,54 €
3/4" x 25	10	120	81005M06025N00	4,44 €
1" x 25	5	90	81005M08025N00	6,54 €
1" x 30	5	70	81005M08030N00	6,81 €

8125 M

Unión 3 piezas con junta cónica HH
União 3 peças com junção cônica FF



Medida Diámetro	bolsa saco	caja caixa	Código Designação	Precio Preço
1/2"	10	140	8125 M04000000	7,08 €
3/4"	10	80	8125 M06000000	11,27 €
1"	5	60	8125 M08000000	14,34 €
1.1/4"	5	30	8125 M10000000	17,76 €
1.1/2"	5	25	8125 M12000000	21,05 €
2"	1	30	8125 M16000000	35,52 €

Unión 3 piezas con junta cónica HH
Niquelado
União 3 peças com junção cônica FF
Níquel



1/2"	10	140	8125 M04000N00	7,44 €
3/4"	10	80	8125 M06000N00	11,83 €
1"	5	60	8125 M08000N00	15,05 €

8126 GM

Unión tres piezas rosca cónica
con junta tórica MH
União 3 peças rosca cônica com
O-ring MF



Medida Diámetro	bolsa saco	caja caixa	Código Designação	Precio Preço
1/2"	10	130	8126GM04000000	5,15 €
3/4"	10	80	8126GM06000000	9,48 €
1"	5	50	8126GM08000000	14,34 €
1.1/4"	5	30	8126GM10000000	16,83 €
1.1/2"	5	20	8126GM12000000	26,38 €
2"	1	26	8126GM16000000	60,40 €

8126 GM

Unión tres piezas rosca cónica con junta tórica MH Niquelado
 União 3 peças rosca cônica com O-ring MF Níquel



Medida Diámetro	bolsa saco	caja caixa	Código Designação	Precio Preço
1/2"	10	130	8126GM04000N00	5,42 €
3/4"	10	80	8126GM06000N00	9,97 €
1"	5	50	8126GM08000N00	15,05 €

8180 M

Cruz 90° HHHH
 Cruzeta 90° FFFF



Medida Diámetro	bolsa saco	caja caixa	Código Designação	Precio Preço
1/2"	10	110	8180 M04000000	5,15 €
3/4"	10	60	8180 M06000000	8,60 €
1"	5	35	8180 M08000000	12,14 €
1.1/4"	5	20	8180 M10000000	14,15 €

Cruz 90° HHHH Niquelada
 Cruzeta 90° FFFF Níquel



1/2"	10	110	8180 M04000N00	5,48 €
3/4"	10	60	8180 M06000N00	9,12 €
1"	5	35	8180 M08000N00	12,89 €

8240 M

Manguito reducción HH
 União redução FF



Medida Diámetro	bolsa saco	caja caixa	Código Designação	Precio Preço
1/2" x 3/8"	10	360	8240 M04003000	1,41 €
3/4" x 1/2"	10	210	8240 M06004000	2,07 €
1" x 1/2"	10	160	8240 M08004000	2,95 €
1" x 3/4"	10	150	8240 M08006000	2,99 €
1.1/4" x 1/2"	5	110	8240 M10004000	4,62 €
1.1/4" x 3/4"	5	100	8240 M10006000	4,82 €
1.1/4" x 1"	5	90	8240 M10008000	4,70 €
1.1/2" x 1"	5	70	8240 M12008000	5,62 €
1.1/2" x 1.1/4"	5	60	8240 M12010000	5,93 €
2" x 1"	1	76	8240 M16008000	10,25 €

Manguito reducción HH Niquelado
 União redução FF Níquel



1/2" x 3/8"	10	360	8240 M04003N00	1,56 €
3/4" x 1/2"	10	210	8240 M06004N00	2,27 €
1" x 1/2"	10	160	8240 M08004N00	3,24 €
1" x 3/4"	10	150	8240 M08006N00	3,28 €
1.1/4" x 3/4"	5	100	8240 M10006N00	5,10 €
1.1/4" x 1"	5	90	8240 M10008N00	5,17 €
1.1/2" x 1"	5	70	8240 M12008N00	6,18 €

8241 M

Reducción Hexagonal MH
Redução Hexagonal MF



Medida Diámetro	bolsa saco	caja caixa	Código Designação	Precio Preço
3/8" x 1/8"	10	1.000	8241 M03001000	0,61 €
3/8" x 1/4"	10	1.000	8241 M03002000	0,55 €
1/2" x 1/8"	10	700	8241 M04001000	1,01 €
1/2" x 1/4"	10	700	8241 M04002000	0,95 €
1/2" x 3/8"	10	700	8241 M04003000	0,73 €
3/4" x 3/8"	10	400	8241 M06003000	1,61 €
3/4" x 1/2"	10	400	8241 M06004000	1,01 €
1" x 1/2"	10	200	8241 M08004000	2,21 €
1" x 3/4"	10	200	8241 M08006000	1,65 €
1.1/4" x 1/2"	5	140	8241 M10004000	6,88 €
1.1/4" x 3/4"	5	140	8241 M10006000	3,46 €
1.1/4" x 1"	5	140	8241 M10008000	2,86 €
1.1/2" x 1/2"	5	115	8241 M12004000	11,08 €
1.1/2" x 3/4"	5	115	8241 M12006000	5,15 €
1.1/2" x 1"	5	115	8241 M12008000	5,15 €
1.1/2" x 1.1/4"	5	115	8241 M12010000	3,52 €
2" x 1/2"	1	140	8241 M16004000	10,51 €
2" x 3/4"	1	140	8241 M16006000	13,39 €
2" x 1"	1	140	8241 M16008000	8,23 €
2" x 1.1/4"	1	140	8241 M16010000	7,61 €
2" x 1.1/2"	1	140	8241 M16012000	8,02 €
2.1/2" x 2"	1	90	8241 M20016000	15,55 €
3" x 2"	1	56	8241 M24016000	25,40 €
3" x 2.1/2"	1	56	8241 M24020000	20,07 €

Reducción Hexagonal MH Niquelado
Redução Hexagonal MF Níquel



3/8" x 1/4"	10	1.000	8241 M03002N00	0,57 €
1/2" x 1/4"	10	700	8241 M04002N00	1,21 €
1/2" x 3/8"	10	700	8241 M04003N00	0,77 €
3/4" x 1/2"	10	400	8241 M06004N00	1,33 €
1" x 1/2"	10	200	8241 M08004N00	2,80 €
1" x 3/4"	10	200	8241 M08006N00	2,10 €
1.1/4" x 1/2"	5	140	8241 M10004N00	7,57 €
1.1/4" x 3/4"	5	140	8241 M10006N00	4,24 €
1.1/4" x 1"	5	140	8241 M10008N00	3,43 €
1.1/2" x 1/2"	5	115	8241 M12004N00	11,65 €
1.1/2" x 3/4"	5	115	8241 M12006N00	6,14 €
1.1/2" x 1"	5	115	8241 M12008N00	5,34 €
1.1/2" x 1.1/4"	5	115	8241 M12010N00	3,72 €
2" x 1"	1	140	8241 M16008N00	9,75 €
2" x 1.1/4"	1	140	8241 M16010N00	9,62 €

8243 M

Racor Marsella reducido HM
Racor Marselha redução FM



Racor Marsella reducido HM
Niquelado
Racor Marselha redução FM
Níquel



Medida Diámetro	bolsa saco	caja caixa	Código Designação	Precio Preço
3/8" x 1/2"	10	500	8243 M03004000	1,15 €
1/2" x 3/8"	10	450	8243 M04003000	1,06 €
1/2" x 3/4"	10	280	8243 M04006000	1,80 €
3/4" x 1/2"	10	280	8243 M06004000	1,86 €
3/4" x 1"	10	150	8243 M06008000	2,45 €
1" x 1/2"	10	200	8243 M08004000	3,38 €
1" x 3/4"	10	160	8243 M08006000	2,86 €
1.1/4" x 1/2"	5	105	8243 M10004000	5,59 €
1.1/4" x 3/4"	5	105	8243 M10006000	5,21 €
1.1/4" x 1"	5	105	8243 M10008000	5,40 €
1.1/2" x 1.1/4"	5	70	8243 M12010000	7,06 €
1.1/2" x 2"	1	80	8243 M12016000	20,21 €

1/2" x 3/8"	10	450	8243 M04003N00	1,65 €
3/4" x 1/2"	10	280	8243 M06004N00	2,38 €
1" x 1/2"	10	200	8243 M08004N00	3,57 €
1" x 3/4"	10	160	8243 M08006N00	3,68 €

8245 M

Machón reducido MM
Casquilho redução MM



Machón reducido MM Niquelado
Casquilho redução MM Níquel



Medida Diámetro	bolsa saco	caja caixa	Código Designação	Precio Preço
3/8" x 1/4"	10	800	8245 M03002000	0,79 €
1/2" x 1/4"	10	550	8245 M04002000	0,95 €
1/2" x 3/8"	10	500	8245 M04003000	0,92 €
3/4" x 1/2"	10	270	8245 M06004000	1,38 €
1" x 1/2"	10	160	8245 M08004000	2,45 €
1" x 3/4"	10	150	8245 M08006000	2,26 €
1.1/4" x 1/2"	5	105	8245 M10004000	4,68 €
1.1/4" x 3/4"	5	100	8245 M10006000	4,39 €
1.1/4" x 1"	5	95	8245 M10008000	4,21 €
1.1/2" x 3/4"	5	80	8245 M12006000	8,60 €
1.1/2" x 1"	5	80	8245 M12008000	5,74 €
1.1/2" X 1.1/4"	5	70	8245 M12010000	5,54 €
2" x 1"	1	120	8245 M16008000	10,14 €
2" x 1.1/4"	1	120	8245 M16010000	8,42 €
2" x 1.1/2"	1	96	8245 M16012000	8,60 €
2.1/2" x 2"	1	48	8245 M20016000	18,43 €
3" x 2"	1	30	8245 M24016000	30,23 €
3" x 2.1/2"	1	30	8245 M24020000	40,15 €

1/2" x 3/8"	10	500	8245 M04003N00	1,18 €
3/4" x 1/2"	10	270	8245 M06004N00	1,86 €
1" x 1/2"	10	160	8245 M08004N00	2,68 €
1" x 3/4"	10	150	8245 M08006N00	2,70 €
1.1/4" x 1/2"	5	105	8245 M10004N00	5,13 €
1.1/4" x 3/4"	5	100	8245 M10006N00	4,84 €
1.1/4" x 1"	5	95	8245 M10008N00	4,58 €
1.1/2" x 1"	5	80	8245 M12008N00	6,31 €
1.1/2" X 1.1/4"	5	70	8245 M12010N00	6,09 €

8246 EM

Racor Marsella HM
Racor Marselha FM



Medida Diâmetro	bolsa saco	caja caixa	Código Designação	Precio Preço
3/8"	10	700	8246EM03000000	0,64 €
1/2"	10	380	8246EM04000000	0,97 €
1/2" x 2cm	10	100	8246EM04000020	1,78 €
3/4"	10	220	8246EM06000000	1,68 €
1"	5	110	8246EM08000000	3,69 €
1.1/4"	5	80	8246EM10000000	5,18 €
1.1/2"	5	50	8246EM12000000	7,81 €

Racor Marsella HM Niquelado
Racor Marselha FM Níquel



3/8"	10	700	8246EM03000N00	0,78 €
3/8" x 2cm	10	150	8246EM03000N20	1,71 €
1/2"	10	100	8246EM04000N00	1,08 €
1/2" X 2cm	10	100	8246EM04000N20	2,08 €
3/4"	10	120	8246EM06000N00	1,85 €

8270 M

Manguito HH
Anel Duplo FF



Medida Diâmetro	bolsa saco	caja caixa	Código Designação	Precio Preço
3/8"	10	400	8270 M03000000	1,03 €
1/2"	10	230	8270 M04000000	1,48 €
3/4"	10	140	8270 M06000000	2,37 €
1"	10	100	8270 M08000000	3,52 €
1.1/4"	5	55	8270 M10000000	5,13 €
1.1/2"	5	35	8270 M12000000	7,57 €
2"	1	45	8270 M16000000	13,25 €
2.1/2"	1	30	8270 M20000000	21,57 €
3"	1	21	8270 M24000000	31,29 €

Manguito HH Niquelado
Anel Duplo FF Níquel



1/2"	10	230	8270 M04000N00	1,97 €
3/4"	10	140	8270 M06000N00	3,00 €
1"	10	100	8270 M08000N00	4,58 €
1.1/4"	5	55	8270 M10000N00	6,56 €
1.1/2"	5	35	8270 M12000N00	9,25 €

8280 M

Enlace contrarrosca MM
União com contra-rosca MM



Medida Diâmetro	bolsa saco	caja caixa	Código Designação	Precio Preço
1/4"	10	1.000	8280 M02000000	0,73 €
3/8"	10	700	8280 M03000000	0,89 €
1/2"	10	400	8280 M04000000	0,95 €
3/4"	10	240	8280 M06000000	1,48 €
1"	10	120	8280 M08000000	2,52 €
1.1/4"	5	75	8280 M10000000	4,02 €
1.1/2"	5	60	8280 M12000000	5,74 €
2"	1	96	8280 M16000000	10,14 €
2.1/2"	1	45	8280 M20000000	19,28 €
3"	1	32	8280 M24000000	23,58 €
4"	1	12	8280 M32000000	44,45 €

8280 M

Enlace contrarrosca MM Niquelado
União com contra-rosca MM Níquel



Medida Diámetro	bolsa saco	caja caixa	Código Designação	Precio Preço
3/8"	10	220	8280 M03000N00	0,90 €
1/2"	10	400	8280 M04000N00	1,32 €
3/4"	10	240	8280 M06000N00	1,90 €
1"	10	120	8280 M08000N00	3,05 €
1.1/4"	5	75	8280 M10000N00	4,89 €
1.1/2"	5	60	8280 M12000N00	6,26 €
2"	1	96	8280 M16000N00	10,83 €

8292 M

Tapón M
Taco M



Medida Diámetro	bolsa saco	caja caixa	Código Designação	Precio Preço
3/8"	10	800	8292 M03000000	0,93 €
1/2"	10	550	8292 M04000000	1,36 €
3/4"	10	500	8292 M06000000	1,96 €
1"	5	220	8292 M08000000	3,14 €
1.1/4"	5	125	8292 M10000000	5,04 €
1.1/2"	5	85	8292 M12000000	6,45 €
2"	1	140	8292 M16000000	11,15 €

Tapón M Niquelado
Taco M Níquel



3/8"	10	800	8292 M03000000	0,55 €
1/2"	10	550	8292 M04000000	0,73 €
3/4"	10	500	8292 M06000000	1,09 €
1"	5	220	8292 M08000000	1,95 €
1.1/4"	5	125	8292 M10000000	4,21 €
1.1/2"	5	85	8292 M12000000	6,43 €
2"	1	140	8292 M16000000	11,27 €

8300 M

Tapón H
Tampão F



Medida Diámetro	bolsa saco	caja caixa	Código Designação	Precio Preço
3/8"	10	800	8300 M03000000	0,61 €
1/2"	10	670	8300 M04000000	0,87 €
3/4"	10	380	8300 M06000000	1,27 €
1"	5	200	8300 M08000000	1,83 €
1.1/4"	5	150	8300 M10000000	3,52 €
1.1/2"	5	110	8300 M12000000	3,71 €
2"	1	135	8300 M16000000	7,05 €

Tapón H Niquelado
Tampão F Níquel



1/2"	10	670	8300 M04000N00	1,07 €
3/4"	10	380	8300 M06000N00	1,67 €
1"	5	200	8300 M08000N00	2,65 €
1.1/4"	5	150	8300 M10000N00	3,86 €
2"	1	135	8300 M16000N00	7,74 €

8310 M

Contratuercas
Porca Batente



Medida Diámetro	bolsa saco	caja caixa	Código Designação	Precio Preço
3/4"	10	500	8310 M06000000	0,89 €
1"	10	350	8310 M08000000	1,34 €
1.1/4"	10	100	8310 M10000000	1,95 €
1.1/2"	10	100	8310 M12000000	2,75 €
2"	5	200	8310 M16000000	4,35 €

Contratuercas Niqueladas
Porca Batente Níquel



1/2"	10	800	8310 M04000N00	0,62 €
3/4"	10	500	8310 M06000N00	0,97 €
1"	10	350	8310 M08000N00	1,47 €
1.1/4"	10	100	8310 M10000N00	2,13 €

8340 M

Unión 3 piezas con junta cónica HH
União 3 peças com junção cônica FF



Medida Diámetro	bolsa saco	caja caixa	Código Designação	Precio Preço
*18	10	110	8340 M18000000	4,93 €
22	10	70	8340 M22000000	8,80 €
28	5	55	8340 M28000000	9,58 €

8471 M

Codo placa HH
Joelho com pater FF



Medida Diámetro	bolsa saco	caja caixa	Código Designação	Precio Preço
1/2"	10	140	8471 M04000000	3,25 €

Codo placa HH Niquelado
Joelho com pater FF Níquel



1/2"	10	140	8471 M04000N00	3,57 €
------	----	-----	----------------	---------------

8530 M

Alargadera rosca cónica MM
Alargadeira rosca cónica MM



Medida Diámetro	bolsa saco	caja caixa	Código Designação	Precio Preço
1/2" x 50	10	240	8530 M04050000	3,38 €
1/2" x 60	10	160	8530 M04060000	4,17 €
1/2" x 70	10	160	8530 M04070000	4,93 €
1/2" x 80	10	140	8530 M04080000	5,65 €
1/2" x 100	10	150	8530 M04100000	7,12 €
1/2" x 150	10	100	8530 M04150000	10,88 €
1/2" x 200	10	70	8530 M04200000	14,61 €
1/2" x 250	10	70	8530 M04250000	18,20 €
3/4" x 50	10	140	8530 M06050000	4,44 €
3/4" x 70	10	100	8530 M06070000	6,39 €
3/4" x 80	10	90	8530 M06080000	7,37 €
3/4" x 150	10	70	8530 M06150000	14,18 €
3/4" x 175	10	60	8530 M06175000	18,10 €
3/4" x 250	10	40	8530 M06250000	23,87 €
1" x 50	5	90	8530 M08050000	6,74 €
1" x 60	5	80	8530 M08060000	7,77 €
1" x 70	5	60	8530 M08070000	9,99 €
1" x 80	5	90	8530 M08080000	10,43 €
1" x 100	5	60	8530 M08100000	13,18 €
1" x 150	5	45	8530 M08150000	19,96 €
1" x 200	5	30	8530 M08200000	26,73 €
1" x 250	5	30	8530 M08250000	33,50 €

8532 M

Tubo latón rosca cilíndrica MM
Tubo de latão com rosca cilíndrica MM



Medida Diámetro	bolsa saco	caja caixa	Código Designação	Precio Preço
1/2" x 100	10	150	8532 M04100000	7,12 €
1/2" x 150	10	100	8532 M04150000	10,90 €
1/2" x 200	10	70	8532 M04200000	14,72 €
3/4" x 150	10	70	8532 M06150000	14,21 €
3/4" x 200	10	40	8532 M06200000	19,03 €
1" x 150	5	45	8532 M08150000	19,99 €
1" x 200	5	30	8532 M08200000	26,73 €

8540 M

Prolongador MH
Alargadeira MF



Medida Diámetro	bolsa saco	caja caixa	Código Designação	Precio Preço
3/8" x 15	10	450	8540 M03015000	0,95 €
1/2" x 10	10	400	8540 M04010000	1,38 €
1/2" x 15	10	350	8540 M04015000	1,73 €
1/2" x 20	10	300	8540 M04020000	2,10 €
1/2" x 25	10	240	8540 M04025000	2,49 €
1/2" x 30	10	200	8540 M04030000	2,79 €
1/2" x 40	10	160	8540 M04040000	3,55 €
1/2" x 50	5	130	8540 M04050000	4,33 €
1/2" x 60	5	115	8540 M04060000	5,05 €
1/2" x 70	5	100	8540 M04070000	5,78 €
1/2" x 80	5	90	8540 M04080000	6,43 €
3/4" x 10	10	260	8540 M06010000	2,07 €
3/4" x 15	10	220	8540 M06015000	2,40 €

8540 M

Prolongador MH
Alargadeira MF



Medida Diâmetro	bolsa saco	caja caixa	Código Designação	Precio Preço
3/4" x 20	10	170	8540 M06020000	2,83 €
3/4" x 30	10	140	8540 M06030000	3,86 €
3/4" x 40	10	120	8540 M06040000	4,93 €
3/4" x 50	5	90	8540 M06050000	5,78 €
3/4" x 70	5	80	8540 M06070000	7,61 €
3/4" x 80	5	70	8540 M06080000	8,53 €
1" x 10	10	180	8540 M08010000	3,10 €
1" x 20	10	120	8540 M08020000	4,51 €
1" x 30	10	100	8540 M08030000	5,93 €
1" x 40	10	80	8540 M08040000	7,47 €
1" x 50	5	70	8540 M08050000	8,98 €

Prolongador MH Cromado
Alargadeira MF Cromado



1/2" x 10	25	275	8540 M04010C00	1,76 €
1/2" x 15	25	225	8540 M04015C00	2,11 €
1/2" x 20	25	225	8540 M04020C00	2,61 €
1/2" x 25	25	200	8540 M04025C00	3,04 €
1/2" x 30	10	160	8540 M04030C00	3,44 €
1/2" x 40	10	140	8540 M04040C00	4,33 €
1/2" x 50	5	120	8540 M04050C00	5,28 €
1/2" x 60	5	100	8540 M04060C00	6,15 €
1/2" x 70	5	95	8540 M04070C00	6,26 €
1/2" x 80	5	85	8540 M04080C00	7,74 €
1/2" x 100	5	95	8540 M04100C00	9,57 €
3/4" x 10	25	225	8540 M06010C00	2,28 €
3/4" x 15	25	200	8540 M06015C00	2,97 €
3/4" x 20	25	175	8540 M06020C00	3,46 €
3/4" x 30	10	110	8540 M06030C00	4,75 €
3/4" x 40	10	100	8540 M06040C00	5,89 €
3/4" x 50	5	85	8540 M06050C00	6,79 €
3/4" x 60	5	80	8540 M06060C00	7,84 €
3/4" x 70	5	75	8540 M06070C00	8,08 €
3/4" x 80	5	65	8540 M06080C00	9,02 €
1" x 10	10	150	8540 M08010C00	3,30 €
1" x 20	10	100	8540 M08020C00	5,23 €
1" x 30	10	80	8540 M08030C00	6,97 €
1" x 40	10	70	8540 M08040C00	8,60 €
1" x 50	5	60	8540 M08050C00	10,33 €

8595 M

Tapón M con cuadradillo
Taco M com praça



Medida Diâmetro	bolsa saco	caja caixa	Código Designação	Precio Preço
1/4"	10	100	8595 002000000	1,27 €
3/8"	10	1.000	8595 M03000000	0,78 €
1/2"	10	700	8595 M04000000	1,08 €
3/4"	10	400	8595 M06000000	1,65 €
1"	5	100	8595 M08000000	2,52 €
1.1/4"	5	30	8595 010000000	6,47 €
1.1/2"	5	20	8595 012000000	8,64 €
2"	2	10	8595 016000000	13,12 €

8595 M

Tapón M con cuadradillo Cromado

Taco M com praça Cromado



Medida Diámetro	bolsa saco	caja caixa	Código Designação	Precio Preço
3/8"	10	100	8595 003C00000	1,38 €
1/2"	10	100	8595 004C00000	1,46 €
3/4"	10	100	8595 006C00000	2,50 €
*1"	10	50	8595 008C00000	4,48 €
*1.1/4"	5	30	8595 010C00000	6,71 €

8090 GM

Codo 90° HH

Joelho 90° FF



Medida Diámetro	bolsa saco	caja caixa	Código Designação	Precio Preço
12 - 3/8"	25	550	8090GM12003000	1,08 €
12 - 1/2"	25	325	8090GM12004000	1,21 €
14 - 3/8"	25	450	8090GM14003000	1,17 €
14 - 1/2"	25	300	8090GM14004000	1,44 €
15 - 3/8"	25	300	8090GM15003000	1,30 €
15 - 1/2"	25	300	8090GM15004000	1,34 €
15 - 3/4"	25	200	8090GM15006000	2,27 €
16 - 1/2"	25	300	8090GM16004000	1,75 €
16 - 3/4"	10	200	8090GM16006000	2,40 €
18 - 1/2"	25	250	8090GM18004000	1,65 €
18 - 3/4"	10	160	8090GM18006000	2,31 €
22 - 1/2"	10	160	8090GM22004000	2,44 €
22 - 3/4"	10	130	8090GM22006000	2,63 €
22 - 1"	10	100	8090GM22008000	3,82 €
28 - 1"	5	70	8090GM28008000	4,46 €
28 - 1.1/4"	5	55	8090GM28010000	7,14 €
35 - 1.1/4"	5	50	8090GM35010000	8,60 €

8092 GM

Codo 90° HM

Joelho 90° FF



Medida Diámetro	bolsa saco	caja caixa	Código Designação	Precio Preço
12 - 3/8"	25	600	8092GM12003000	1,09 €
12 - 1/2"	25	325	8092GM12004000	1,35 €
14 - 3/8"	25	425	8092GM14003000	1,29 €
14 - 1/2"	25	300	8092GM14004000	1,51 €
15 - 3/8"	25	425	8092GM15003000	1,29 €
15 - 1/2"	25	300	8092GM15004000	1,36 €
16 - 1/2"	25	300	8092GM16004000	1,59 €
16 - 3/4"	10	230	8092GM16006000	2,99 €
18 - 1/2"	25	250	8092GM18004000	1,76 €
18 - 3/4"	10	170	8092GM18006000	2,21 €
22 - 1/2"	10	160	8092GM22004000	2,21 €
22 - 3/4"	10	130	8092GM22006000	2,65 €
28 - 1"	5	90	8092GM28008000	4,39 €

8130 GM

Te recta HHH

Tê recta FFF



Medida Diâmetro	bolsa saco	caja caixa	Código Designação	Precio Preço
12 - 1/2" - 12	25	275	8130GM12004012	1,76 €
14 - 1/2" - 14	25	250	8130GM14004014	2,24 €
15 - 3/8" - 15	25	325	8130GM15003015	1,61 €
15 - 1/2" - 15	25	250	8130GM15004015	1,69 €
16 - 1/2" - 16	25	225	8130GM16004016	1,90 €
18 - 1/2" - 18	10	150	8130GM18004018	2,11 €
18 - 3/4" - 18	10	120	8130GM18006018	3,52 €
22 - 1/2" - 22	10	120	8130GM22004022	2,79 €
22 - 3/4" - 22	10	80	8130GM22006022	3,52 €
28 - 3/4" -28	5	60	8130GM28006028	5,15 €
28 - 1" - 28	5	60	8130GM28008028	6,46 €

8243 GM

Adaptador HM (rosca macho)

Casquilho FM (rosca macho)



Medida Diâmetro	bolsa saco	caja caixa	Código Designação	Precio Preço
10 - 1/4"	25	1.300	8243GM10002000	1,06 €
10 - 3/8"	25	950	8243GM10003000	0,89 €
12 - 3/8"	25	800	8243GM12003000	0,69 €
12 - 1/2"	25	575	8243GM12004000	0,89 €
14 - 3/8"	25	725	8243GM14003000	0,76 €
14 - 1/2"	25	550	8243GM14004000	0,95 €
14 - 3/4"	25	350	8243GM14006000	1,69 €
15 - 3/8"	25	650	8243GM15003000	0,75 €
15 - 1/2"	25	550	8243GM15004000	0,84 €
15 - 3/4"	25	350	8243GM15006000	1,29 €
16 - 3/8"	25	575	8243GM16003000	1,15 €
16 - 1/2"	25	575	8243GM16004000	1,22 €
16 - 3/4"	25	350	8243GM16006000	1,74 €
18 - 1/2"	25	425	8243GM18004000	0,92 €
18 - 3/4"	25	300	8243GM18006000	1,36 €
22 - 1/2"	10	300	8243GM22004000	1,44 €
22 - 3/4"	10	250	8243GM22006000	1,57 €
22 - 1"	10	180	8243GM22008000	2,21 €
28 - 3/4"	10	190	8243GM28006000	2,10 €
28 - 1"	10	160	8243GM28008000	2,24 €
28 - 1.1/4"	5	90	8243GM28010000	4,44 €
35 - 1"	5	100	8243GM35008000	4,89 €
35 - 1.1/4"	5	100	8243GM35010000	4,70 €
35 - 1.1/2"	5	65	8243GM35012000	6,59 €
42 - 1.1/4"	5	55	8243GM42010000	6,19 €
42 - 1.1/2"	5	60	8243GM42012000	6,07 €
54 - 2"	1	72	8243GM54016000	11,45 €
64 - 2.1/2"	1	45	8243GM64020000	19,19 €

8270 GM

Adaptador HH

Adaptador FF



Medida Diámetro	bolsa saco	caja caixa	Código Designação	Precio Preço
10 - 1/4"	25	1.000	8270GM10002000	1,27 €
10 - 3/8"	25	875	8270GM10003000	0,90 €
10 - 1/2"	25	550	8270GM10004000	1,06 €
12 - 3/8"	25	800	8270GM12003000	0,73 €
12 - 1/2"	25	500	8270GM12004000	0,93 €
14 - 3/8"	25	600	8270GM14003000	0,83 €
14 - 1/2"	25	475	8270GM14004000	1,06 €
14 - 3/4"	25	300	8270GM14006000	1,86 €
15 - 3/8"	25	575	8270GM15003000	0,76 €
15 - 1/2"	25	475	8270GM15004000	0,90 €
15 - 3/4"	25	300	8270GM15006000	1,34 €
16 - 1/2"	25	475	8270GM16004000	1,01 €
16 - 3/4"	25	300	8270GM16006000	1,48 €
18 - 1/2"	25	375	8270GM18004000	1,05 €
18 - 3/4"	25	275	8270GM18006000	1,48 €
22 - 1/2"	25	300	8270GM22004000	1,41 €
22 - 3/4"	10	200	8270GM22006000	1,60 €
22 - 1"	10	150	8270GM22008000	2,39 €
28 - 3/4"	10	150	8270GM28006000	1,85 €
28 - 1"	10	110	8270GM28008000	2,65 €
28 - 1.1/4"	5	90	8270GM28010000	5,15 €
35 - 1.1/4"	5	70	8270GM35010000	5,29 €
42 - 1.1/2"	5	45	8270GM42012000	7,08 €
54 - 2"	1	70	8270GM54016000	11,60 €

8340 GM

Unión 3 piezas con asiento cónico HH

União 3 peças com asiento cónico FF



Medida Diámetro	bolsa saco	caja caixa	Código Designação	Precio Preço
12 - 3/8"	25	300	8340GM12003000	2,90 €
15 - 1/2"	10	190	8340GM15004000	3,24 €
15 - 3/4"	10	130	8340GM15006000	4,73 €
18 - 1/2"	10	170	8340GM18004000	6,02 €
18 - 3/4"	10	110	8340GM18006000	6,04 €
22 - 3/4"	10	100	8340GM22006000	5,15 €
22 - 1"	10	70	8340GM22008000	7,64 €
28 - 1"	5	60	8340GM28008000	9,15 €
35 - 1.1/4"	5	35	8340GM35010000	13,45 €
42 - 1.1/2"	5	25	8340GM42012000	20,07 €
54 - 2"	1	28	8340GM54016000	36,87 €

8341 GM

Unión 3 piezas con asiento
cónico HM

União 3 peças com asiento
cónico FM



Medida Diámetro	bolsa saco	caja caixa	Código Designação	Precio Preço
12 - 3/8"	25	250	8341GM12003000	3,10 €
15 - 1/2"	10	170	8341GM15004000	3,16 €
*15 - 3/4"	10	100	8341GM15006000	6,08 €
18 - 1/2"	10	150	8341GM18004000	3,68 €
18 - 3/4"	10	100	8341GM18006000	4,97 €
22 - 3/4"	10	80	8341GM22006000	5,65 €
22 - 1"	10	60	8341GM22008000	8,81 €
28 - 1"	5	50	8341GM28008000	9,36 €
35 - 1.1/4"	5	30	8341GM35010000	16,66 €
42 - 1.1/2"	5	20	8341GM42012000	22,37 €
54 - 2"	1	20	8341GM54016000	38,23 €

8471 GM

Codo placa HH

Joelho com pater FF



Medida Diámetro	bolsa saco	caja caixa	Código Designação	Precio Preço
12 - 1/2"	10	240	8471GM12004000	1,97 €
15 - 1/2"	10	220	8471GM15004000	2,10 €
18 - 1/2"	10	180	8471GM18004000	2,89 €
22 - 3/4"	10	110	8471GM22006000	3,52 €

Conex | Bänninger
Series 8000 P



Accesorios de latón para PE
Acessórios de latão para PE..... 66-69

CARACTERÍSTICAS Y VENTAJAS / CARACTERÍSTICAS E BENEFÍCIOS

- Cuerpo en Latón CW617N-DW
- Material de acuerdo a las Normas UNE-EN 1254-3 y DIN20176
- Tuercas de Compresión con 8 caras y Costillas
- Bridas con 4 Tornillos y Arandelas autoblocantes de Acero Inoxidable
- Roscas según Norma ISO228. Junta Tórica NBR.
- Accesorios con marcado >B< y etiquetados inividualmente en toda la gama
- Certificación DVGW DW-7611CP035

- Corpo em Latão CW617N-DW
- Material de acordo com as Normas UNE-EN 1254-3 e DIN20176
- Porcas de compressão de 8 faces e nervuras
- Flanges com 4 parafusos e Anilhas Autoblocantes em Aço Inoxidável
- Roscas de acordo com a Norma ISO228. O-Ring em NBR.
- Acessórios com marca >B< e etiquetado individual em toda a gama
- Certificação DVGW DW-7611CP035

APLICACIONES E INFORMACIÓN TÉCNICA / APLICAÇÕES E INFORMAÇÕES TÉCNICAS

Gama de Tuerca de Compresión
Desde 20mm / 1/2" hasta 63mm / 2"
Para instalaciones de Agua Potable y Sanitaria (Fria y Caliente)
Rango de Temperaturas: -10°C hasta +80°C
Clase de Presión: PN25
Gama de Bridas
Desde 75mm / 2 1/2" hasta 110mm / 4"
Para instalaciones de Agua Potable y Sanitaria (Fria y Caliente)
Rango de Temperaturas: -10°C hasta +80°C
Clase de Presión: PN25

Gama com Porca de Compressão
Desde 20mm / 1/2" até 63mm / 2"
Para instalações de Água Potável e Sanitária (Fria e Quente)
Gama de Temperaturas: -10°C até +80°C
Classe de Pressão: PN25
Gama de Flange
Desde 75mm / 2 1/2" até 110mm / 4"
Para instalações de Água Potável e Sanitária (Fria e Quente)
Gama de Temperaturas: -10°C até +80°C
Classe de Pressão: PN25

NORMATIVA Y CERTIFICACIONES / NORMATIVA E CERTIFICAÇÃO

Referencias certificadas disponibles en los Certificados de Producto / Referências certificadas disponíveis em los Certificados de Produto

UNE-EN 1254-3
DIN 2076
Roscas ISO 228



DESCRIPCION DEL PRODUCTO Y PASOS DE MONTAJE / DESCRIÇÃO DO PRODUTO E MONTAGEM DO ACESSÓRIO

Desde 20mm hasta 63mm

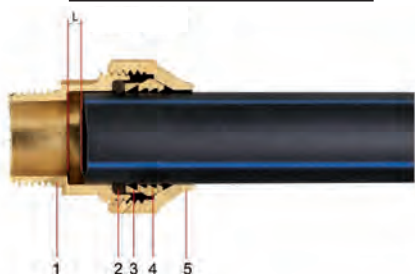

Desde 75mm hasta 110mm

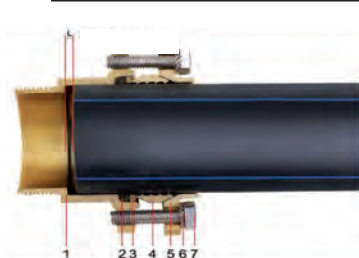

Descripción

- 1- Cuerpo: Latón CW617N-DW
Corpo: Latão CW617N-DW
- 2- Junta Tórica: NBR
O-Ring: NBR
- 3- Arandela: Latón
Anilha: Latão
- 4- Anillo compresión: Latón
Anel de Compressão: Latão
- 5- Tuerca de Compresión:
Latón CW617N-DW
Porca de Compressão:
Latão CW617N-DW

Pasos Montaje

- 1 - Corte el tubo /
Cortar o Tubo
- 2 -Rebabar / Rebarbar
- 3 - Ajuste Tuerca de Compresión/
Porca de Compressão
- 4 - Ajuste Anillo de Compresión /
Anel de Compressão
- 5 - Ajuste Arandela /
Ajuste Anilha
- 6 - Ajuste Junta Torica /
Ajuste O-Ring
- 7 - Ajuste el Tubo /
Ajuste o Tubo
- 8 - Apriete la Tuerca /
Aperte a porca

Descripción

- 1 - Cuerpo: Latón CW617N-DW
Corpo: Latão CW617N-DW
- 2 - Junta Tórica: NBR
O-Ring: NBR
- 3 - Arandela: Acero Carbono A3
Anilha: Aço Carbono A3
- 4 - Anillo compresión: Latón
Anel de compressão: Latão
- 5 - Brida: Latón
Flange: Latão
- 6 - Arandela autoblocante: Acero Inoxidable AISI304
Anilha auto-blocante: Aço Inoxidável AISI304
- 7 - Tornillo: Acero Inoxidable AISI304
Parafuso: Aço Inoxidável AISI304

Pasos Montaje

- 1 - Corte el tubo /
Cortar o Tubo
- 2 - Rebabar / Rebarbar
- 3 - Ajuste Tuerca de Compresión/
Porca de Compressão
- 4 - Ajuste Anillo de Compresión /
Anel de Compressão
- 5 - Ajuste Arandela /
Ajuste Anilha
- 6 - Ajuste Junta Torica /
Ajuste O-Ring
- 7 - Ajuste el Tubo /
Ajuste o Tubo
- 8 - Colocar Tornillos y Arandelas /
Parafusos e Anilhas
- 9 - Apriete los Tornillos /
Apertar os Parafusos

8090 PCodo 90° HH
Joelho 90° FF

Medida Diámetro	bolsa saco	caja caixa	Código Designação	Precio Preço
20	10	70	8090 P020000000	6,92 €
25	10	30	8090 P025000000	11,26 €
32	5	25	8090 P032000000	17,57 €
40	2	14	8090 P040000000	27,90 €
50	1	9	8090 P050000000	43,31 €
63	1	10	8090 P063000000	74,01 €
75	1	3	8090 P075000000	150,19 €
90	1	1	8090 P090000000	245,77 €
110	1	1	8090 P110000000	382,32 €

8090 GPCodo 90° rosca H
Joelho 90° rosca F

Medida Diámetro	bolsa saco	caja caixa	Código Designação	Precio Preço
20 - 1/2"	10	90	8090GP020004000	4,90 €
25 - 3/4"	10	50	8090GP025006000	7,37 €
32 - 1"	5	35	8090GP032008000	11,52 €
40 - 1.1/4"	2	24	8090GP040010000	19,38 €
50 - 1.1/2"	1	13	8090GP050012000	30,88 €
63 - 2"	1	14	8090GP063016000	51,85 €
75 - 2.1/2"	1	4	8090GP075020000	102,41 €
90 - 3"	1	2	8090GP090024000	155,64 €
110 - 4"	1	1	8090GP110032000	245,77 €

8092 GPCodo 90° rosca M
Joelho 90° rosca M

Medida Diámetro	bolsa saco	caja caixa	Código Designação	Precio Preço
20 - 1/2"	10	90	8092GP020004000	5,10 €
25 - 3/4"	10	60	8092GP025006000	7,32 €
32 - 1"	5	40	8092GP032008000	11,48 €
40 - 1.1/4"	2	22	8092GP040010000	20,56 €
50 - 1.1/2"	1	13	8092GP050012000	28,63 €
63 - 2"	1	15	8092GP063016000	49,30 €
75 - 2.1/2"	1	4	8092GP075020000	101,03 €
90 - 3"	1	2	8092GP090024000	158,39 €
110 - 4"	1	1	8092GP110032000	245,77 €

8130 P

Te Igual HHH
Tê simple FFF



Medida Diámetro	bolsa saco	caja caixa	Código Designação	Precio Preço
20	10	40	8130 P020020020	10,03 €
25	10	30	8130 P025025025	15,44 €
32	5	15	8130 P032032032	24,51 €
40	2	10	8130 P040040040	38,87 €
50	1	6	8130 P050050050	63,49 €
63	1	7	8130 P063063063	100,18 €
75	1	2	8130 P075075075	232,12 €
90	1	1	8130 P090090090	334,52 €
110	1	1	8130 P110110110	539,33 €

8130 GP

Te con rosca H
Tê com rosca F



Medida Diámetro	bolsa saco	caja caixa	Código Designação	Precio Preço
20 - 1/2" - 20	10	60	8130GP020004020	8,74 €
25 - 3/4" - 25	10	30	8130GP025006025	11,96 €
32 - 1" - 32	5	20	8130GP032008032	19,23 €
40 - 1.1/4" - 40	2	10	8130GP040010040	30,44 €
50 - 1.1/2" - 50	1	7	8130GP050012050	49,01 €
63 - 2" - 63	1	9	8130GP063016063	82,72 €
75 - 2.1/2" - 75	1	2	8130GP075020075	170,68 €
90 - 3" - 90	1	1	8130GP090024090	245,77 €
110 - 4" - 110	1	1	8130GP110032110	443,77 €

8243 GP

Manguito con rosca M
Casquilho com rosca M



Medida Diámetro	bolsa saco	caja caixa	Código Designação	Precio Preço
20 - 1/2"	10	140	8243GP020004000	3,59 €
25 - 3/4"	10	90	8243GP025006000	5,52 €
32 - 1"	5	50	8243GP032008000	8,85 €
40 - 1.1/4"	2	30	8243GP040010000	14,71 €
50 - 1.1/2"	1	18	8243GP050012000	21,52 €
63 - 2"	1	22	8243GP063016000	36,50 €
75 - 2.1/2"	1	6	8243GP075020000	71,01 €
90 - 3"	1	5	8243GP090024000	102,41 €
110 - 4"	1	3	8243GP110032000	163,85 €

8270 P**Manguito Recto HH
Anel Duplo FF**

Medida Diâmetro	bolsa saco	caja caixa	Código Designação	Precio Preço
20	10	80	8270 P020000000	5,75 €
25	10	50	8270 P025000000	8,91 €
32	5	30	8270 P032000000	14,12 €
40	2	20	8270 P040000000	22,03 €
50	1	13	8270 P050000000	42,19 €
63	1	14	8270 P063000000	57,07 €
75	1	4	8270 P075000000	116,05 €
90	1	4	8270 P090000000	170,68 €
110	1	2	8270 P110000000	273,08 €

8270 GP**Manguito con rosca H
Casquilho com rosca F**

Medida Diâmetro	bolsa saco	caja caixa	Código Designação	Precio Preço
20 - 1/2"	10	120	8270GP020004000	3,65 €
25 - 3/4"	10	70	8270GP025006000	5,70 €
32 - 1"	5	45	8270GP032008000	8,76 €
40 - 1.1/4"	2	30	8270GP040010000	14,67 €
50 - 1.1/2"	1	20	8270GP050012000	21,26 €
63 - 2"	1	25	8270GP063016000	36,78 €
75 - 2.1/2"	1	6	8270GP075020000	73,73 €
90 - 3"	1	5	8270GP090024000	103,77 €
110 - 4"	1	3	8270GP110032000	157,02 €

8472 GP**Codo placa HH
Joelho com pater FF**

Medida Diâmetro	bolsa saco	caja caixa	Código Designação	Precio Preço
20 - 1/2"	10	60	8472GP020004000	6,94 €
25 - 3/4"	10	40	8472GP025006000	13,17 €
32 - 1"	5	25	8472GP032008000	17,39 €



Accesorios de cobre en pulgadas	
Acessórios de cobre em polegadas.....	72-78
Tubo capilar de cobre / Tuercas de refrigeración	
Tubo capilar de cobre / Tuercas de refigeração	79

CARACTERÍSTICAS Y VENTAJAS / CARACTERÍSTICAS E BENEFÍCIOS

- Gama de accesorios de Cobre en pulgadas y sus aleaciones para Instalaciones de Aire Acondicionado y Refrigeración.
 - Fabricados de acuerdo a ANSI B16.22
 - Las dimensiones, la materia prima y la producción responden a las exigencias de norma MSS SP-104
 - Fabricados a partir de tubo de cobre para conseguir un espesor constante y garantizar así la impermeabilidad y durabilidad de la instalación
 - Los accesorios desde 2.1/8" hasta 4.1/8" de diámetro nominal han sido testados para ser conformes según la Directiva de Equipos a Presión 97/23/EC y garantizar así la idoneidad de dichos productos cuando se utilizan en instalaciones de alta y baja presión.
 - Accesorios especialmente empaquetados y marcados para el mercado de aire acondicionado y refrigeración.
- Gama de acessórios de cobre em polegadas desenhados para instalações de Ar Condicionado e Aquecimento
 - Fabricados de acordo a ANSI B16.22
 - As dimensões, a matéria prima e a produção respondem às las exigências da norma MSS SP-104
 - Fabricados a partir de tubo de cobre para conseguir um espesor constante e garantir assim a impermeabilidade e durabilidade da instalação
 - Os acessórios desde 2 1/8" até 4 1/8" de diámetro nominal foram testados para ser conformes com a Directiva de Equipamentos de Pressão 97/23/EC e garantir assim a idoneidade desses produtos quando se utilizam em instalações de altas e baixas pressões.
 - Acessórios especialmente embalados e marcados para o mercado de ar condicionado e refrigeração.

APLICACIONES E INFORMACIÓN TÉCNICA / APLICAÇÕES E INFORMAÇÕES TÉCNICAS

Instalaciones de Aire Acondicionado y Refrigeración.

Instalações de Ar Condicionado e Refrigeração

Medidas disponibles	1/4" a 4.1/8"
Temperaturas y Presiones de trabajo	1/4" 79 bar @100°C
	3/4" 40 bar @ 100°C
	2.1/8" 27 bar @ 100°C
Temperaturas y Presiones de trabajo	1/4" 69 bar @150°C
	3/4" 35 bar @ 150°C
	2.1/8" 24 bar @ 150°C
Material	Cobre

Medidas disponíveis	1/4" a 4.1/8"
Temperaturas e Pressão de trabalho	1/4" 79 bar @100°C
	3/4" 40 bar @ 100°C
	2.1/8" 27 bar @ 100°C
Temperaturas e Pressão de trabalho	1/4" 69 bar @150°C
	3/4" 35 bar @ 150°C
	2.1/8" 24 bar @ 150°C
Material	Cobre

NORMATIVA Y CERTIFICACIONES / NORMATIVA E CERTIFICAÇÃO

Referencias certificadas disponibles en los Certificados de Producto / Referências certificadas disponíveis em los Certificados de Produto

Fitting ANSI B16.22
ISO 9001



PASOS DE MONTAJE / MONTAGEM DO ACESSÓRIO



1. Corte de tubo
1. Cortar o tubo



2. Rebabado
2. Rebarbar



3. Limpieza exterior del tubo
3. Limpeza exterior do tubo



4. Aplicación del decapante
4. Aplicação do decapante



5. Aplicación de la soldadura
5. Aplicação da soldadura



6. Limpieza final
6. Limpeza final

9600**Manguito HH
União FF**

Medida Diámetro	bolsa saco	caja caixa	Código Designação	Precio Preço
270 cu. 1/4"	25	1.000	9600 002000000	0,60 €
270 cu. 3/8"	100	4.000	9600 003000000	0,92 €
270 cu. 1/2"	25	1.000	9600 004000000	0,97 €
270 cu. 5/8"	25	1.000	9600 005000000	0,79 €
270 cu. 3/4"	10	500	9600 006000000	2,26 €
270 cu. 7/8"	25	400	9600 007000000	2,55 €
270 cu. 1"	25	100	9600 008000000	5,52 €
270 cu. 1.1/8"	10	100	9600 009000000	3,38 €
270 cu. 1.3/8"	10	250	9600 011000000	5,49 €
270 cu. 1.5/8"	10	50	9600 013000000	7,44 €
270 cu. 2.1/8"	5	40	9600 017000000	12,28 €
270 cu. 2.5/8"	5	50	9600 021000000	29,54 €
270 cu. 3.1/8"	3	30	9600 025000000	40,97 €
270 cu. 3.5/8"	1	22	9600 029000000	76,71 €
270 cu. 4.1/8"	2	20	9600 033000000	78,31 €
270 cu. 3/16"	100	4.000	9600 316000000	1,33 €
270 cu. 5/16"	25	1.000	9600 516000000	1,07 €

9600 R**Manguito de reducción HH
União de redução FF**

Medida Diámetro	bolsa saco	caja caixa	Código Designação	Precio Preço
240 cu. 3/8" x 1/4"	25	1.000	9600 003002000	2,21 €
240 cu. 1/2" x 1/4"	25	1.000	9600 004002000	2,30 €
240 cu. 1/2" x 3/8"	25	1.000	9600 004003000	1,63 €
240 cu. 5/8" x 1/4"	50	1.000	9600 005002000	2,19 €
240 cu. 5/8" x 3/8"	25	500	9600 005003000	1,57 €
240 cu. 5/8" x 1/2"	25	1.000	9600 005004000	1,51 €
240 cu. 3/4" x 3/8"	25	500	9600 006003000	4,35 €
240 cu. 3/4" x 1/2"	25	1.000	9600 006004000	5,04 €
240 cu. 3/4" x 5/8"	25	500	9600 006005000	3,73 €
240 cu. 7/8" x 3/8"	50	400	9600 007003000	3,50 €
240 cu. 7/8" x 1/2"	10	250	9600 007004000	3,49 €
240 cu. 7/8" x 5/8"	25	250	9600 007005000	3,11 €
240 cu. 7/8" x 3/4"	10	400	9600 007006000	3,18 €
240 cu. 1.1/8" x 1/2"	25	500	9600 009004000	6,53 €
240 cu. 1.1/8" x 5/8"	10	250	9600 009005000	4,87 €
240 cu. 1.1/8" x 3/4"	10	250	9600 009006000	4,87 €
240 cu. 1.1/8" x 7/8"	10	200	9600 009007000	4,87 €
240 cu. 1.3/8" x 5/8"	25	250	9600 011005000	7,76 €
240 cu. 1.3/8" x 3/4"	25	250	9600 011006000	7,56 €
240 cu. 1.3/8" x 7/8"	25	250	9600 011007000	7,19 €
240 cu. 1.3/8" x 1.1/8"	10	100	9600 011009000	6,79 €
240 cu. 1.5/8" x 5/8"	10	250	9600 013005000	12,96 €
240 cu. 1.5/8" x 7/8"	10	200	9600 013007000	13,30 €
240 cu. 1.5/8" x 1.1/8"	10	100	9600 013009000	12,01 €
240 cu. 1.5/8" x 1.3/8"	10	100	9600 013011000	12,01 €
240 cu. 2.1/8" x 5/8"	10	100	9600 017005000	20,61 €
240 cu. 2.1/8" x 7/8"	10	100	9600 017007000	20,58 €
240 cu. 2.1/8" x 1.1/8"	10	100	9600 017009000	19,04 €
240 cu. 2.1/8" x 1.3/8"	5	100	9600 017011000	19,04 €
240 cu. 2.1/8" x 1.5/8"	5	100	9600 017013000	19,04 €
240 cu. 2.5/8" x 1.1/8"	5	50	9600 021009000	44,52 €
240 cu. 2.5/8" x 1.3/8"	1	40	9600 021011000	44,52 €
240 cu. 2.5/8" x 1.5/8"	5	50	9600 021013000	41,25 €

9600 R

Manguito de reducción HH
União de redução FF



Medida Diámetro	bolsa saco	caja caixa	Código Designação	Precio Preço
240 cu. 2.5/8" x 2.1/8"	5	50	9600 021017000	41,25 €
240 cu. 3.1/8" x 1.5/8"	3	30	9600 025013000	53,78 €
240 cu. 3.1/8" x 2.1/8"	3	30	9600 025017000	53,78 €
240 cu. 3.1/8" x 2.5/8"	3	30	9600 025021000	53,78 €
240 cu. 3.5/8" x 3.1/8"	1	20	9600 029025000	80,92 €
*240 cu. 4.1/8" x 2.1/8"	2	20	9600 033017000	108,79 €
240 cu. 4.1/8" x 2.5/8"	2	10	9600 033021000	115,28 €
240 cu. 4.1/8" x 3.1/8"	2	20	9600 033025000	107,80 €
240 cu. 4.1/8" x 3.5/8"	1	15	9600 033029000	107,80 €

9600 A

Manguito de reducción MH
União de redução MF



Medida Diámetro	bolsa saco	caja caixa	Código Designação	Precio Preço
243 cu. 3/8" x 1/4"	25	1.000	9600A003002000	1,88 €
243 cu. 1/2" x 1/4"	25	1.500	9600A004002000	2,26 €
243 cu. 1/2" x 3/8"	25	1.000	9600A004003000	2,21 €
243 cu. 5/8" x 3/8"	25	1.000	9600A005003000	1,91 €
243 cu. 5/8" x 1/2"	25	1.000	9600A005004000	1,91 €
243 cu. 3/4" x 3/8"	50	1.000	9600A006003000	4,87 €
243 cu. 3/4" x 1/2"	50	1.000	9600A006004000	4,54 €
243 cu. 3/4" x 5/8"	25	500	9600A006005000	4,05 €
243 cu. 7/8" x 3/8"	50	1.000	9600A007003000	4,10 €
243 cu. 7/8" x 1/2"	25	500	9600A007004000	3,99 €
243 cu. 7/8" x 5/8"	25	500	9600A007005000	2,74 €
243 cu. 7/8" x 3/4"	25	500	9600A007006000	2,74 €
243 cu. 1.1/8" x 1/2"	10	250	9600A009004000	4,77 €
243 cu. 1.1/8" x 5/8"	10	250	9600A009005000	4,55 €
243 cu. 1.1/8" x 3/4"	10	200	9600A009006000	4,55 €
243 cu. 1.1/8" x 7/8"	10	250	9600A009007000	4,49 €
243 cu. 1.3/8" x 5/8"	25	250	9600A011005000	7,57 €
243 cu. 1.3/8" x 7/8"	10	100	9600A011007000	7,57 €
243 cu. 1.3/8" x 1.1/8"	10	250	9600A011009000	7,20 €
243 cu. 1.5/8" x 5/8"	10	200	9600A013005000	11,20 €
243 cu. 1.5/8" x 7/8"	10	200	9600A013007000	11,47 €
243 cu. 1.5/8" x 1.1/8"	10	100	9600A013009000	10,18 €
243 cu. 1.5/8" x 1.3/8"	10	50	9600A013011000	10,18 €
243 cu. 2.1/8" x 5/8"	10	100	9600A017005000	22,81 €
243 cu. 2.1/8" x 7/8"	10	100	9600A017007000	20,70 €
243 cu. 2.1/8" x 1.1/8"	10	100	9600A017009000	20,70 €
243 cu. 2.1/8" x 1.3/8"	5	100	9600A017011000	19,18 €
243 cu. 2.1/8" x 1.5/8"	5	100	9600A017013000	19,18 €
243 cu. 2.5/8" x 1.1/8"	5	50	9600A021009000	41,42 €
243 cu. 2.5/8" x 1.3/8"	5	50	9600A021011000	38,39 €
243 cu. 2.5/8" x 1.5/8"	5	50	9600A021013000	38,39 €
243 cu. 2.5/8" x 2.1/8"	5	50	9600A021017000	38,39 €
*243 cu. 3.1/8" x 1.3/8"	3	30	9600A025011000	48,30 €
243 cu. 3.1/8" x 1.5/8"	3	30	9600A025013000	52,61 €
243 cu. 3.1/8" x 2.1/8"	3	30	9600A025017000	48,30 €
243 cu. 3.1/8" x 2.5/8"	3	30	9600A025021000	48,30 €
243 cu. 3.5/8" x 3.1/8"	1	20	9600A029025000	69,93 €
*243 cu. 4.1/8" x 2.1/8"	2	20	9600A033017000	105,24 €
243 cu. 4.1/8" x 2.5/8"	2	20	9600A033021000	105,24 €
243 cu. 4.1/8" x 3.1/8"	2	20	9600A033025000	96,58 €
243 cu. 4.1/8" x 3.5/8"	1	10	9600A033029000	96,58 €

9606

Curva 45° HH

Curva 45° FF



Medida Diámetro	bolsa saco	caja caixa	Código Designação	Precio Preço
41 cu. 1/4"	25	1.000	9606 002000000	6,62 €
41 cu. 3/8"	25	500	9606 003000000	6,26 €
41 cu. 1/2"	25	500	9606 004000000	4,77 €
41 cu. 5/8"	10	500	9606 005000000	1,81 €
41 cu. 3/4"	25	500	9606 006000000	9,00 €
41 cu. 7/8"	25	250	9606 007000000	3,72 €
41 cu. 1"	10	100	9606 008000000	18,81 €
41 cu. 1.1/8"	10	150	9606 009000000	7,70 €
41 cu. 1.3/8"	10	80	9606 011000000	10,72 €
41 cu. 1.5/8"	10	100	9606 013000000	13,59 €
41 cu. 2.1/8"	5	50	9606 017000000	22,72 €
41 cu. 2.5/8"	2	20	9606 021000000	49,34 €
41 cu. 3.1/8"		20	9606 025000000	72,33 €
41 cu. 4.1/8"		10	9606 033000000	152,72 €

9606 A

Curva 45° MH

Curva 45° MF



Medida Diámetro	bolsa saco	caja caixa	Código Designação	Precio Preço
40 cu. 3/8"	50	1.000	9606A003000000	8,08 €
40 cu. 1/2"	50	1.000	9606A004000000	6,61 €
40 cu. 5/8"	50	500	9606A005000000	2,33 €
40 cu. 3/4"	50	250	9606A006000000	14,36 €
40 cu. 7/8"	25	250	9606A007000000	4,33 €
40 cu. 1.1/8"	10	150	9606A009000000	11,22 €
40 cu. 1.3/8"	10	80	9606A011000000	14,08 €
40 cu. 1.5/8"	10	80	9606A013000000	16,71 €
40 cu. 2.1/8"	5	50	9606A017000000	27,41 €
40 cu. 2.5/8"	3	30	9606A021000000	63,96 €
40 cu. 3.1/8"	2	20	9606A025000000	87,71 €

9607

Codo 90° HH

Joelho 90° FF



Medida Diámetro	bolsa saco	caja caixa	Código Designação	Precio Preço
90 cu. 1/4"	50	500	9607 002000000	2,85 €
90 cu. 3/8"	25	2.000	9607 003000000	2,48 €
90 cu. 1/2"	25	1.000	9607 004000000	2,44 €
90 cu. 5/8"	25	500	9607 005000000	1,19 €
90 cu. 3/4"	10	250	9607 006000000	6,05 €
90 cu. 7/8"	10	250	9607 007000000	3,00 €
90 cu. 1.1/8"	10	100	9607 009000000	6,29 €
90 cu. 1.3/8"	10	50	9607 011000000	8,97 €
90 cu. 1.5/8"	10	100	9607 013000000	12,79 €
90 cu. 2.1/8"	10	20	9607 017000000	27,45 €
90 cu. 2.5/8"	2	20	9607 021000000	48,85 €
90 cu. 3.1/8"		20	9607 025000000	67,10 €
90 cu. 3.5/8"		20	9607 029000000	208,07 €
90 cu. 4.1/8"		10	9607 033000000	152,98 €

9607 A**Codo 90° MH
Joelho 90° MF**

Medida Diámetro	bolsa saco	caja caixa	Código Designação	Precio Preço
92 cu. 3/8"	50	500	9607A003000000	6,21 €
92 cu. 1/2"	25	1.000	9607A004000000	3,16 €
92 cu. 5/8"	50	500	9607A005000000	1,64 €
92 cu. 7/8"	25	250	9607A007000000	3,65 €
92 cu. 1.1/8"	10	100	9607A009000000	8,61 €
92 cu. 1.3/8"	10	100	9607A011000000	14,68 €
92 cu. 1.5/8"	5	50	9607A013000000	17,47 €
92 cu. 2.1/8"	5	40	9607A017000000	41,55 €
92 cu. 2.5/8"	2	20	9607A021000000	63,96 €
92 cu. 3.1/8"		20	9607A025000000	95,82 €
92 cu. 4.1/8"		5	9607A033000000	219,54 €

9607 D**Curva 90° HH
Curva 90° FF**

Medida Diámetro	bolsa saco	caja caixa	Código Designação	Precio Preço
2A cu. 1/4"	25	1.000	9607D002000000	4,58 €
2A cu. 3/8"	25	1.000	9607D003000000	4,12 €
2A cu. 1/2"	25	1.000	9607D004000000	4,93 €
2A cu. 5/8"	25	500	9607D005000000	4,69 €
2A cu. 3/4"	25	250	9607D006000000	5,49 €
2A cu. 7/8"	10	100	9607D007000000	6,92 €
2A cu. 1"	10	150	9607D008000000	15,21 €
2A cu. 1.1/8"	10	100	9607D009000000	10,04 €
2A cu. 1.3/8"	5	100	9607D011000000	15,90 €
2A cu. 1.5/8"	5	50	9607D013000000	20,88 €
2A cu. 2.1/8"	5	25	9607D017000000	46,20 €
2A cu. 2.5/8"	1	8	9607D021000000	94,76 €
2A cu. 3.1/8"		10	9607D025000000	133,50 €
2A cu. 3.5/8"		5	9607D029000000	480,38 €
2A cu. 4.1/8"		4	9607D033000000	320,05 €
2A cu. 5/16"	50	900	9607D516000000	6,28 €

9607 E**Curva 90° MH
Curva 90° MF**

Medida Diámetro	bolsa saco	caja caixa	Código Designação	Precio Preço
1A cu. 1/4"	50	2.000	9607E002000000	6,53 €
1A cu. 3/8"	25	500	9607E003000000	5,49 €
1A cu. 1/2"	25	250	9607E004000000	10,44 €
1A cu. 5/8"	25	500	9607E005000000	7,57 €
1A cu. 3/4"	10	300	9607E006000000	8,73 €
1A cu. 7/8"	10	200	9607E007000000	8,92 €
1A cu. 1"	25	150	9607E008000000	26,88 €
1A cu. 1.1/8"	10	100	9607E009000000	14,63 €
1A cu. 1.3/8"	5	100	9607E011000000	20,88 €
1A cu. 1.5/8"	5	50	9607E013000000	28,71 €
1A cu. 2.1/8"	5	25	9607E017000000	46,73 €
1A cu. 2.5/8"		10	9607E021000000	97,30 €
1A cu. 3.1/8"		10	9607E025000000	137,05 €
1A cu. 4.1/8"		5	9607E033000000	507,48 €

9607 F

Curva 90° MM
Curva 90° MM



Medida Diámetro	bolsa saco	caja caixa	Código Designação	Precio Preço
*1-1A cu. 1/2"	50	1.000	9607F004000000	13,59 €
*1-1A cu. 5/8"	50	500	9607F005000000	10,44 €
1-1A cu. 3/4"	25	250	9607F006000000	10,96 €
1-1A cu. 7/8"	25	250	9607F007000000	14,50 €
1-1A cu. 1.1/8"	10	100	9607F009000000	18,01 €
1-1A cu. 1.3/8"	5	50	9607F011000000	30,23 €
1-1A cu. 1.5/8"	5	50	9607F013000000	43,40 €
*1-1A cu. 2.1/8"		25	9607F017000000	67,42 €

9611

Te Recta HHH
Tê simple FFF



Medida Diámetro	bolsa saco	caja caixa	Código Designação	Precio Preço
130 cu. 1/4"	25	1.000	9611 002002002	6,66 €
130 cu. 3/8"	50	1.000	9611 003003003	6,79 €
130 cu. 1/2"	25	500	9611 004004004	5,12 €
130 cu. 5/8"	25	500	9611 005005005	1,98 €
130 cu. 3/4"	25	250	9611 006006006	11,22 €
130 cu. 7/8"	10	150	9611 007007007	4,76 €
130 cu. 1"	10	100	9611 008008008	32,63 €
130 cu. 1.1/8"	10	100	9611 009009009	11,98 €
130 cu. 1.3/8"	5	50	9611 011011011	19,04 €
130 cu. 1.5/8"	5	50	9611 013013013	27,67 €
130 cu. 2.1/8"	5	25	9611 017017017	43,07 €
130 cu. 2.5/8"		20	9611 021021021	88,44 €
130 cu. 3.1/8"		8	9611 025025025	135,22 €
130 cu. 3.5/8"	1		9611 029029029	332,58 €
130 cu. 4.1/8"	1		9611 033033033	294,98 €
130 cu. 5./16"	50	1.000	9611 516516516	8,28 €

9611 R

Te reducida HHH
Tê de redução FFF

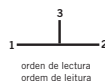

Medida Diámetro	bolsa saco	caja caixa	Código Designação	Precio Preço
130 cu. 1/4"x1/4"x3/8"	50	1.000	9611 002002003	15,14 €
130 cu. 3/8"x1/4"x1/4"	25	1.000	9611 003002002	12,56 €
130 cu. 3/8"x1/4"x3/8"	50	1.000	9611 003002003	14,31 €
130 cu. 3/8"x3/8"x1/4"	25	1.000	9611 003003002	12,29 €
130 cu. 3/8"x3/8"x1/2"	50	1.000	9611 003003004	14,36 €
130 cu. 3/8"x3/8"x5/8"	50	500	9611 003003005	13,40 €
130 cu. 1/2"x1/4"x1/4"	50	1.000	9611 004002002	17,89 €
130 cu. 1/2"x1/4"x1/2"	50	500	9611 004002004	17,89 €
130 cu. 1/2"x3/8"x3/8"	50	500	9611 004003003	14,36 €
130 cu. 1/2"x3/8"x1/2"	50	1.000	9611 004003004	14,36 €
130 cu. 1/2"x1/2"x1/4"	50	1.000	9611 004004002	13,52 €
130 cu. 1/2"x1/2"x3/8"	50	1.000	9611 004004003	10,04 €
130 cu. 1/2"x1/2"x5/8"	50	500	9611 004004005	9,14 €
130 cu. 5/8"x1/2"x1/2"	50	500	9611 005004004	12,39 €
130 cu. 5/8"x1/2"x5/8"	50	500	9611 005004005	12,51 €
130 cu. 5/8"x5/8"x1/4"	50	500	9611 005005002	11,46 €
130 cu. 5/8"x5/8"x3/8"	50	500	9611 005005003	9,14 €
130 cu. 5/8"x5/8"x1/2"	50	250	9611 005005004	9,77 €
130 cu. 5/8"x5/8"x3/4"	25	500	9611 005005006	31,33 €
130 cu. 5/8"x5/8"x7/8"	25	250	9611 005005007	14,47 €

9611 R

Te reducida HHH
Tê de redução FFF

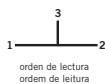

Medida Diâmetro	bolsa saco	caja caixa	Código Designação	Precio Preço
130 cu. 5/8x5/8"x1.1/8"	10	500	9611 005005009	17,94 €
130 cu. 3/4"x1/2"x3/4"	10	400	9611 006004006	19,93 €
130 cu. 3/4"x5/8"x5/8"	10	400	9611 006005005	18,78 €
*130 cu. 3/4"x5/8"x3/4"	10	400	9611 006005006	17,82 €
130 cu. 3/4"x3/4"x3/8"	10	400	9611 006006003	18,89 €
130 cu. 3/4"x3/4"x1/2"	10	500	9611 006006004	18,83 €
130 cu. 3/4"x3/4"x5/8"	10	200	9611 006006005	18,93 €
130 cu. 3/4"x3/4"x7/8"	10	250	9611 006006007	18,10 €
130 cu. 7/8"x1/2"x7/8"	25	250	9611 007004007	9,51 €
130 cu. 7/8"x5/8"x5/8"	25	250	9611 007005005	5,35 €
130 cu. 7/8"x5/8"x7/8"	25	250	9611 007005007	4,95 €
130 cu. 7/8"x3/4"x3/4"	10	200	9611 007006006	9,49 €
130 cu. 7/8"x3/4"x7/8"	10	200	9611 007006007	10,28 €
130 cu. 7/8"x7/8"x1/4"	25	250	9611 007007002	6,31 €
130 cu. 7/8"x7/8"x3/8"	25	250	9611 007007003	5,86 €
130 cu. 7/8"x7/8"x1/2"	25	250	9611 007007004	5,98 €
130 cu. 7/8"x7/8"x5/8"	25	250	9611 007007005	4,05 €
130 cu. 7/8"x7/8"x3/4"	10	200	9611 007007006	4,67 €
130 cu. 7/8"x7/8"x1.1/8"	10	100	9611 007007009	14,36 €
130 cu. 1.1/8"x5/8"x1.1/8"	10	100	9611 009005009	16,80 €
130 cu. 1.1/8"x7/8"x5/8"	10	100	9611 009007005	20,87 €
130 cu. 1.1/8"x7/8"x7/8"	10	100	9611 009007007	15,93 €
130 cu. 1.1/8"x7/8"x1.1/8"	10	100	9611 009007009	15,93 €
130 cu. 1.1/8"x1.1/8"x3/8"	10	100	9611 009009003	16,39 €
130 cu. 1.1/8"x1.1/8"x1/2"	10	100	9611 009009004	17,58 €
130 cu. 1.1/8"x1.1/8"x5/8"	10	100	9611 009009005	13,32 €
130 cu. 1.1/8"x1.1/8"x3/4"	10	100	9611 009009006	20,44 €
130 cu. 1.1/8"x1.1/8"x7/8"	10	100	9611 009009007	13,32 €
130 cu. 1.1/8"x1.1/8"x1.3/8"	5	50	9611 009009011	29,76 €
130 cu. 1.1/8"x1.1/8"x1.5/8"	5	50	9611 009009013	40,84 €
130 cu. 1.3/8"x5/8"x1.3/8"	5	100	9611 011005011	41,77 €
130 cu. 1.3/8"x7/8"x7/8"	5	100	9611 011007007	25,77 €
*130 cu.1.3/8"x7/8"x1.1/8"	5	50	9611 011007009	26,98 €
130 cu. 1.3/8"x7/8"x1.3/8"	5	100	9611 011007011	25,56 €
130 cu. 1.3/8"x1.1/8"x1.1/8"	5	100	9611 011009009	26,98 €
130 cu. 1.3/8"x1.1/8"x1.3/8"	5	100	9611 011009011	25,57 €
130 cu. 1.3/8"x1.3/8"x1/2"	5	100	9611 011011004	22,84 €
130 cu. 1.3/8"x1.3/8"x5/8"	5	100	9611 011011005	25,93 €
130 cu. 1.3/8"x1.3/8"x7/8"	5	50	9611 011011007	19,85 €
130 cu. 1.3/8"x1.3/8"x1.1/8"	5	100	9611 011011009	19,85 €
130 cu. 1.3/8"x1.3/8"x1.5/8"	5	50	9611 011011013	42,85 €
130 cu. 1.3/8"x1.3/8"x2.1/8"		25	9611 011011017	86,81 €
130 cu. 1.5/8"x7/8"x1.5/8"	5	50	9611 013007013	41,77 €
130 cu. 1.5/8"x1.1/8"x1.1/8"	5	50	9611 013009009	43,95 €
130 cu. 1.5/8"x1.1/8"x1.5/8"	5	50	9611 013009013	41,77 €
130cu. 1.5/8"x1.3/8"x7/8"	5	50	9611 013011007	48,54 €
130 cu. 1.5/8"x1.3/8"x1.3/8"	5	50	9611 013011011	46,49 €
130 cu. 1.5/8"x1.3/8"x1.5/8"	5	50	9611 013011013	45,06 €
130 cu. 1.5/8"x1.5/8"x5/8"	5	50	9611 013013005	21,65 €
130 cu. 1.5/8"x1.5/8"x7/8"	5	50	9611 013013007	21,65 €
130 cu. 1.5/8"x1.5/8"x1.1/8"	5	50	9611 013013009	21,55 €
130 cu. 1.5/8"x1.5/8"x1.3/8"	5	50	9611 013013011	21,55 €
130 cu. 1.5/8"x1.5/8"x2.1/8"	2	20	9611 013013017	88,76 €
130 cu. 2.1/8"x1.3/8"x1.3/8"	4	40	9611 017011011	65,05 €
*130 cu. 2.1/8"x1.3/8"x2.1/8"	2	40	9611 017011017	60,35 €
130 cu. 2.1/8"x1.5/8"x1.5/8"	4	40	9611 017013013	55,87 €

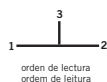
9611 R**Te reducida HHH**
Tê de redução FFF

Medida Diámetro	bolsa saco	caja caixa	Código Designação	Precio Preço
130 cu. 2.1/8"x1.5/8"x2.1/8"	2	40	9611 017013017	55,86 €
130 cu. 2.1/8"x2.1/8"x5/8"	5	50	9611 017017005	58,95 €
130 cu. 2.1/8"x2.1/8"x7/8"	5	50	9611 017017007	58,95 €
130 cu. 2.1/8"x2.1/8"x1.1/8"	4	40	9611 017017009	47,79 €
130 cu. 2.1/8"x2.1/8"x1.3/8"	4	40	9611 017017011	47,79 €
130 cu. 2.1/8"x2.1/8"x1.5/8"	4	40	9611 017017013	46,60 €
130 cu. 2.1/8"x2.1/8"x2.5/8"	2	10	9611 017017021	169,16 €
130 cu. 2.5/8"x2.1/8"x1.5/8"	2	20	9611 021017013	133,93 €
130 cu. 2.5/8"x2.5/8"x7/8"	3	30	9611 021021007	100,27 €
130 cu. 2.5/8"x2.5/8"x1.1/8"	3	30	9611 021021009	100,27 €
130 cu. 2.5/8"x2.5/8"x1.3/8"	3	15	9611 021021011	100,27 €
130 cu. 2.5/8"x2.5/8"x1.5/8"	3	30	9611 021021013	100,27 €
130 cu. 2.5/8"x2.5/8"x2.1/8"	2	20	9611 021021017	100,24 €
130 cu. 3.1/8"x3.1/8"x1.5/8"		20	9611 025025013	170,76 €
130 cu. 3.1/8"x3.1/8"x2.1/8"		20	9611 025025017	117,91 €
130 cu. 3.1/8"x3.1/8"x2.5/8"		8	9611 025025021	110,95 €
130 cu. 4.1/8"x4.1/8"x2.1/8"		10	9611 033033017	361,14 €
*130 cu. 4.1/8"x4.1/8"x2.5/8"		15	9611 033033021	361,14 €
*130 cu. 4.1/8"x4.1/8"x3.1/8"	50	5	9611 033033025	361,14 €
130 cu. 5/16"x1/4"x5/16"	50	1.000	9611 516002516	19,73 €
130 cu. 5/16"x5/16"x1/4"		1.000	9611 516516002	12,80 €

9617**Tapón H**
Tampão F

Medida Diámetro	bolsa saco	caja caixa	Código Designação	Precio Preço
301 cu. 1/4"	50	2.000	9617 002000000	1,45 €
301 cu. 3/8"	50	2.000	9617 003000000	0,92 €
301 cu. 1/2"	50	2.000	9617 004000000	1,47 €
301 cu. 5/8"	25	1.000	9617 005000000	1,23 €
301 cu. 3/4"	50	1.000	9617 006000000	1,68 €
301 cu. 7/8"	50	500	9617 007000000	1,44 €
301 cu. 1.1/8"	10	250	9617 009000000	3,37 €
301 cu. 1.3/8"	25	250	9617 011000000	4,43 €
301 cu. 1.5/8"	25	200	9617 013000000	6,53 €
301 cu. 2.1/8"	10	100	9617 017000000	11,71 €
301 cu. 2.5/8"	5	50	9617 021000000	36,81 €
301 cu. 3.1/8"	5	50	9617 025000000	56,77 €
301 cu. 4.1/8"	2	20	9617 033000000	97,89 €

9638**Curva 180° HH**
Curva 180° FF

Medida Diámetro	bolsa saco	caja caixa	Código Designação	Precio Preço
60 cu. 1/4"	50	2.000	9638 002000000	4,49 €
60 cu. 3/8"	25	1.000	9638 003000000	4,21 €
60 cu. 1/2"	50	500	9638 004000000	5,11 €
60 cu. 5/8"	25	250	9638 005000000	8,74 €
60 cu. 3/4"	10	100	9638 006000000	13,20 €
60 cu. 7/8"	10	100	9638 007000000	17,24 €
60 cu. 1.1/8"	5	50	9638 009000000	35,63 €
60 cu. 1.3/8"		25	9638 011000000	55,18 €
60 cu. 1.5/8"		25	9638 013000000	68,63 €
60 cu. 2.1/8"		15	9638 017000000	194,93 €

9698

Sifón HH
Cifão FF

Medida Diámetro	bolsa saco	caja caixa	Código Designação	Precio Preço
698 cu. 5/8"	5	40	9698 005000000	24,22 €
698 cu. 3/4"	5	25	9698 006000000	27,59 €
698 cu. 7/8"	2	18	9698 007000000	35,28 €
698 cu. 1.1/8"	2	12	9698 009000000	47,79 €
698 cu. 1.3/8"	2	10	9698 011000000	76,63 €
698 cu. 1.5/8"	1	8	9698 013000000	122,63 €
698 cu. 2.1/8"	1	3	9698 017000000	220,95 €

Tubo capilar de cobre
Tubo capilar de cobre

Longitud tubo Comprimento do tubo	Diámetro/Diámetro		Código Designação	Precio Neto
	Exterior	Interior		Preço liquido
15 mts	2,00	0,80	09990	9,41 €
15 mts	2,00	1,00	09991	8,30 €
15 mts	2,45	1,25	09992	11,09 €
15 mts	2,50	1,50	09993	10,87 €
15 mts	3,00	2,00	09994	13,26 €
105 mts	2,00	0,80	95105S	60,33 €
105 mts	2,00	1,00	96105S	57,29 €
105 mts	2,45	1,25	97105S	75,32 €
105 mts	2,50	1,50	98105S	67,02 €
105 mts	3,00	2,00	99105S	86,17 €

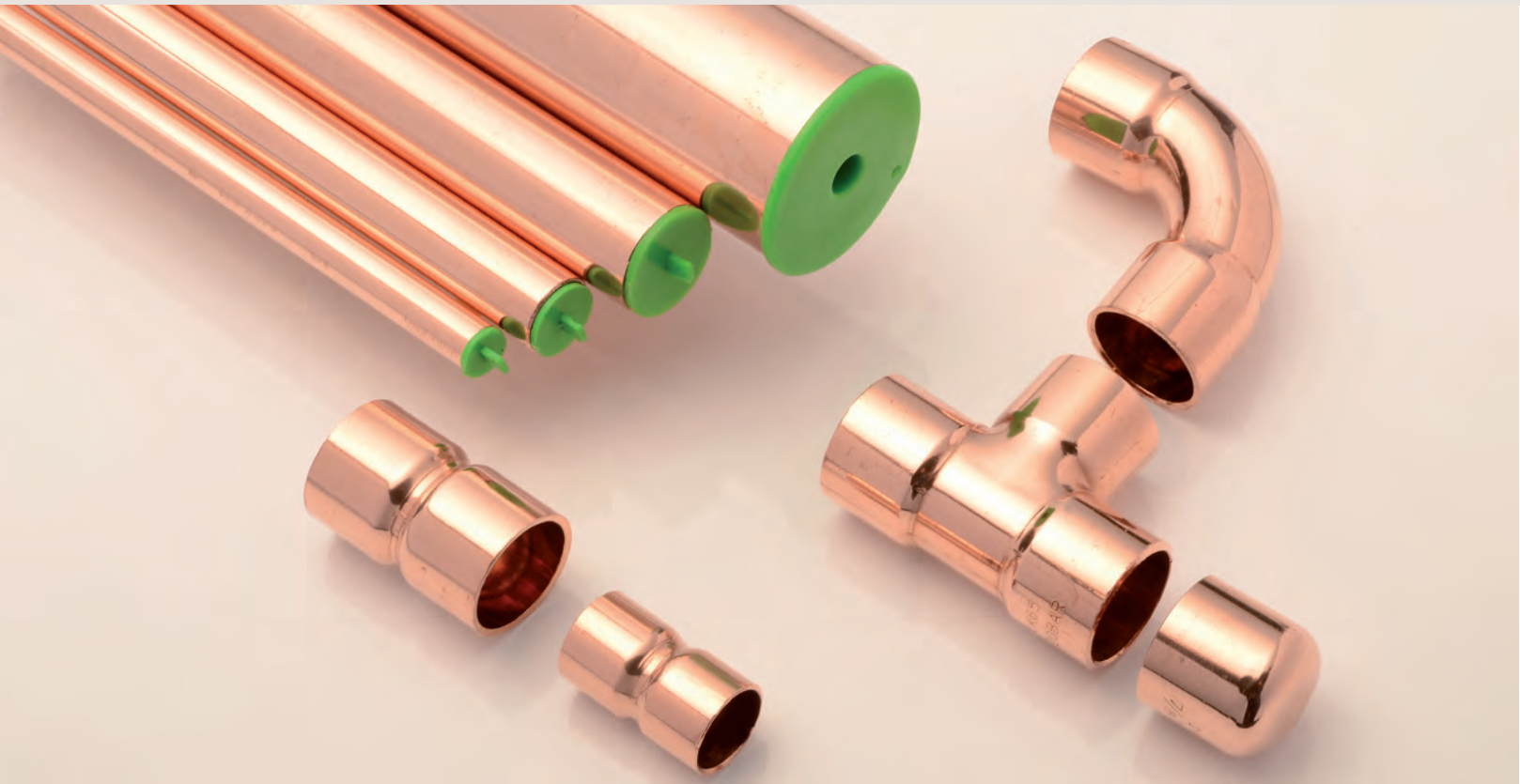

Sistema de tubo y accesorios para aplicaciones de altas presiones
Sistema de tubo e acessórios para aplicações de altas pressões..... 82-85

CARACTERÍSTICAS Y VENTAJAS / CARACTERÍSTICAS E BENEFÍCIOS

- Sistema de tubo y accesorios diseñado para aplicaciones ACR de altas presiones (CO2).
 - Tubos y accesorios fabricados en aleaciones de cobre de alta resistencia Wieland K65
 - Los tubos K65 pueden unirse a los accesorios del sistema K65 de Conex | Bänninger mediante soldadura fuerte.
 - Disponible en medidas de 3/8", 1/2", 5/8", 3/4", 7/8", 1.1/8", 1.3/8", 1.5/8" y 2.1/8"
 - El material K65 es ligeramente magnético y se pueden distinguir fácilmente del cobre por medio de un imán de neodimio.
 - Tanto los tubos como los accesorios K65 están marcados convenientemente, de modo que ambos componentes del sistema pueden ser claramente identificados en todo momento.
 - Extremos del tubo cerrados.
- Sistema de tubos e acessórios desenhados para aplicações ACR para altas pressões (CO2)
 - Tubos e acessórios de feitos de ligas de cobre de alta resistência Wieland K65
 - Os tubos K65 podem unir-se aos acessórios do sistema K65 de Conex | Bänninger através de soldadura forte.
 - Medidas disponíveis: 3/8", 1/2", 5/8", 3/4", 7/8", 1.1/8", 1.3/8", 1.5/8" y 2.1/8"
 - A gama K65 é ligeiramente magnética podendo ser facilmente distinguida do cobre utilizando um ímã de neodímio.
 - Tanto os tubos como os acessórios estão convenientemente marcados K65, de modo que o sistema pode ser claramente identificado em todos os momentos.
 - Tubo de extremidades fechadas.

APLICACIONES E INFORMACIÓN TÉCNICA / APLICAÇÕES E INFORMAÇÕES TÉCNICAS

Sistemas de tubería y accesorio para altas presiones

Medidas disponibles	3/8", 1/2", 5/8", 3/4", 7/8", 1.1/8", 1.3/8", 1.5/8" y 2.1/8"
Presión máxima de servicio	130 bar
Garantía	10 años
Material	K65 (Cu-Fe2-P)

Sistema de tubo e acessório de alta pressão

Medidas disponíveis	3/8", 1/2", 5/8", 3/4", 7/8", 1.1/8", 1.3/8", 1.5/8" y 2.1/8"
Pressão máxima de funcionamento	130 bar
Garantía	10 anos
Material	K65 (Cu-Fe2-P)

NORMATIVA Y CERTIFICACIONES / NORMATIVA E CERTIFICAÇÃO

Referencias certificadas disponibles en los Certificados de Producto / Referências certificadas disponíveis em los Certificados de Produto

EN 12735-1
VdTÜV hoja 567



PASOS DE MONTAJE / MONTAGEM DO ACESSÓRIO



1. Corte de tubo
1. Cortar o tubo



2. Rebabado
2. Rebarbar



3. Limpieza exterior del tubo
3. Limpeza exterior do tubo



4. Aplicación del decapante
4. Aplicação do decapante



5. Aplicación de la soldadura fuerte
5. Aplicação da soldadura forte



6. Limpieza final
6. Limpeza final

K5001

Curva 90° MH
Curva 90° MF



Medida Diámetro	bolsa saco	caja caixa	Código Designação	Precio Preço
3/8"	5	100	K5001003000000	12,20 €
1/2"	5	100	K5001004000000	5,10 €
5/8"	5	100	K5001005000000	5,81 €
3/4"	5	100	K5001006000000	9,22 €
7/8"	5	100	K5001007000000	12,06 €
1.1/8"	5	100	K5001009000000	20,00 €
1.3/8"	1	30	K5001011000000	34,78 €
1.5/8"	1	20	K5001013000000	53,14 €
2.1/8"	1	10	K5001017000000	101,24 €

K5002

Curva 90° HH
Curva 90° FF



Medida Diámetro	bolsa saco	caja caixa	Código Designação	Precio Preço
3/8"	5	100	K5002003000000	3,23 €
1/2"	5	100	K5002004000000	4,59 €
5/8"	5	100	K5002005000000	5,94 €
3/4"	5	100	K5002006000000	9,22 €
7/8"	5	100	K5002007000000	12,33 €
1.1/8"	5	100	K5002009000000	20,60 €
1.3/8"	1	30	K5002011000000	34,66 €
1.5/8"	1	20	K5002013000000	53,00 €
2.1/8"	1	10	K5002017000000	101,24 €

K5040

Curva 45° MH
Curva 45° MF



Medida Diámetro	bolsa saco	caja caixa	Código Designação	Precio Preço
3/4"	5	100	K5040006000000	15,19 €
7/8"	5	100	K5040007000000	17,37 €
1.1/8"	5	100	K5040009000000	19,86 €
1.3/8"	1	30	K5040011000000	28,32 €
1.5/8"	1	20	K5040013000000	43,81 €

K5041

Curva 45° HH
Curva 45° FF



Medida Diámetro	bolsa saco	caja caixa	Código Designação	Precio Preço
3/8"	5	100	K5041003000000	11,76 €
1/2"	5	100	K5041004000000	13,68 €
5/8"	5	100	K5041005000000	15,65 €
3/4"	5	100	K5041006000000	15,51 €
7/8"	5	100	K5041007000000	17,69 €
1.1/8"	5	100	K5041009000000	20,26 €
1.3/8"	1	30	K5041011000000	29,12 €
1.5/8"	1	20	K5041013000000	44,95 €

K5130

Te recta HHH
Tê simple FFF

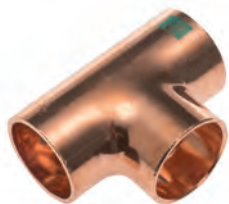

Medida Diámetro	bolsa saco	caja caixa	Código Designação	Precio Preço
3/8" x 3/8" x 3/8"	5	100	K5130003003003	4,41 €
1/2" x 1/2" x 1/2"	5	100	K5130004004004	5,81 €
5/8" x 5/8" x 5/8"	5	100	K5130005005005	8,01 €
3/4" x 3/4" x 3/4"	5	100	K5130006006006	12,26 €
7/8" x 7/8" x 7/8"	5	100	K5130007007007	15,96 €
1.1/8" x 1.1/8" x 1.1/8"	5	50	K5130009009009	25,78 €
1.3/8" x 1.3/8" x 1.3/8"	1	30	K5130011011011	41,30 €
1.5/8" x 1.5/8" x 1.5/8"	1	30	K5130013013013	59,81 €
**2.1/8" x 2.1/8" x 2.1/8"	1	15	K5130017017017	101,19 €

K5130 R

Te reducida HHH
Tê redução FFF

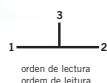

Medida Diámetro	bolsa saco	caja caixa	Código Designação	Precio Preço
1/2" x 3/8" x 3/8"	5	100	K5130004003003	8,52 €
1/2" x 1/2" x 3/8"	5	100	K5130004004003	7,77 €
5/8" x 1/2" x 1/2"	5	100	K5130005004004	18,08 €
5/8" x 5/8" x 3/8"	5	100	K5130005005003	12,58 €
5/8" x 5/8" x 1/2"	5	100	K5130005005004	11,58 €
3/4" x 3/4" x 1/2"	5	100	K5130006006004	28,56 €
3/4" x 3/4" x 5/8"	5	100	K5130006006005	12,26 €
7/8" x 7/8" x 1/2"	5	100	K5130007007004	37,12 €
7/8" x 7/8" x 5/8"	5	100	K5130007007005	29,90 €
7/8" x 7/8" x 3/4"	5	100	K5130007007006	18,71 €
1.1/8" x 7/8" x 1/2"	5	100	K5130009007004	36,30 €
1.1/8" x 1.1/8" x 3/4"	5	100	K5130009009006	46,76 €
1.1/8" x 1.1/8" x 7/8"	5	100	K5130009009007	37,40 €
1.3/8" x 1.3/8" x 3/4"	1	30	K5130011011006	71,26 €
1.3/8" x 1.3/8" x 7/8"	1	30	K5130011011007	43,68 €
1.3/8" x 1.3/8" x 1.1/8"	1	30	K5130011011009	72,15 €
1.5/8" x 1.5/8" x 3/4"	1	20	K5130013013006	114,18 €
1.5/8" x 1.5/8" x 7/8"	1	20	K5130013013007	103,92 €
1.5/8" x 1.5/8" x 1.1/8"	1	20	K5130013013009	103,92 €
1.5/8" x 1.5/8" x 1.3/8"	1	20	K5130013013011	63,13 €
** 2.1/8" x 2.1/8" x 1.5/8"	1	15	K5130017017013	80,00 €

K5240

Manguito reducido HH
União redução FF



Medida Diámetro	bolsa saco	caja caixa	Código Designação	Precio Preço
1/2" x 3/8"	5	100	K5240004003000	9,49 €
5/8" x 1/2"	5	100	K5240005004000	9,49 €
3/4" x 5/8"	5	100	K5240006005000	10,40 €
7/8" x 3/4"	5	100	K5240007006000	12,77 €
1.1/8" x 1/2"	5	100	K5240009004000	17,96 €
1.1/8" x 7/8"	5	100	K5240009007000	18,11 €
1.3/8" x 1/2"	1	60	K5240011004000	46,76 €
1.3/8" x 5/8"	1	60	K5240011005000	40,38 €
1.3/8" x 3/4"	1	60	K5240011006000	38,75 €
1.3/8" x 7/8"	1	60	K5240011007000	34,88 €
1.3/8" x 1.1/8"	1	60	K5240011009000	31,92 €
1.5/8" x 3/4"	1	30	K5240013006000	53,51 €
1.5/8" x 7/8"	1	30	K5240013007000	48,25 €
1.5/8" x 1.1/8"	1	30	K5240013009000	48,25 €
1.5/8" x 1.3/8"	1	30	K5240013011000	46,24 €
2.1/8" x 1.5/8"	1	30	K5240017013000	46,68 €

K5243

Manguito reducido MH
União redução MF



Medida Diámetro	bolsa saco	caja caixa	Código Designação	Precio Preço
1/2" x 3/8"	5	100	K5243004003000	2,93 €
5/8" x 3/8"	5	100	K5243005003000	3,34 €
5/8" x 1/2"	5	100	K5243005004000	5,48 €
3/4" x 3/8"	5	100	K5243006003000	4,52 €
3/4" x 1/2"	5	100	K5243006004000	9,98 €
3/4" x 5/8"	5	100	K5243006005000	4,32 €
7/8" x 3/8"	5	100	K5243007003000	5,83 €
7/8" x 1/2"	5	100	K5243007004000	14,47 €
7/8" x 5/8"	5	100	K5243007005000	9,61 €
7/8" x 3/4"	5	100	K5243007006000	6,53 €
1.1/8" x 1/2"	5	100	K5243009004000	15,73 €
1.1/8" x 5/8"	5	100	K5243009005000	11,64 €
1.1/8" x 3/4"	5	100	K5243009006000	10,92 €
1.1/8" x 7/8"	5	100	K5243009007000	9,30 €
1.3/8" x 1.1/8"	1	60	K5243011009000	14,97 €
1.5/8" x 7/8"	1	30	K5243013007000	30,29 €
1.5/8" x 1.3/8"	1	60	K5243013011000	20,09 €
2.1/8" x 1.5/8"	1	30	K5243017013000	31,23 €

Manguito reducido HM
União redução FM



Medida Diámetro	bolsa saco	caja caixa	Código Designação	Precio Preço
1/2" x 12 mm	5	100	K5243004012000	7,28 €
5/8" x 15 mm	5	100	K5243005015000	7,74 €
3/4" x 18 mm	5	100	K5243006018000	8,59 €
7/8" x 22 mm	5	100	K5243007022000	11,33 €
1.1/8" x 28 mm	5	100	K5243009028000	16,65 €
1.3/8" x 35 mm	1	60	K5243011035000	21,35 €
1.5/8" x 42 mm	1	30	K5243013042000	27,78 €

K5270

Manguito HH
União FF



Medida Diámetro	bolsa saco	caja caixa	Código Designação	Precio Preço
3/8"	5	100	K5270003000000	3,12 €
1/2"	5	100	K5270004000000	3,59 €
5/8"	5	100	K5270005000000	3,78 €
3/4"	5	100	K5270006000000	4,92 €
7/8"	5	100	K5270007000000	6,45 €
1.1/8"	5	100	K5270009000000	9,95 €
1.3/8"	1	60	K5270011000000	16,89 €
1.5/8"	1	30	K5270013000000	27,96 €
2.1/8"	1	30	K5270017000000	29,90 €

K5301

Tapón H
Tampão F



Medida Diámetro	bolsa saco	caja caixa	Código Designação	Precio Preço
3/8"	5	100	K5301003000000	4,77 €
1/2"	5	100	K5301004000000	4,82 €
5/8"	5	100	K5301005000000	4,88 €
3/4"	5	100	K5301006000000	5,81 €
7/8"	5	100	K5301007000000	6,43 €
1.1/8"	5	100	K5301009000000	12,00 €
1.3/8"	1	60	K5301011000000	16,44 €
1.5/8"	1	30	K5301013000000	20,77 €
2.1/8"	1	15	K5301017000000	28,33 €



Sistema Press para Instalaciones de Aire Acondicionado, Refrigeración y Bombas de Calor (en el aspecto de Refrigeración)

Sistema Press para Instalações de Ar condicionado, Refrigeração y Bombas de calor (no aspecto de refrigeração) 88-90

CARACTERÍSTICAS Y VENTAJAS / CARACTERÍSTICAS E BENEFÍCIOS

- Accesorios en cobre diseñados para aplicaciones de A.Acondicionado, Refrigeración y Bomba de Calor en el aspecto de Refrigeração
- Unión cobre-cobre. Tubo de cobre conforme a EN 12735-1, EN 12735-2 ó ASTM-B280 (ver tabla de compatibilidad de tubo)
- Unión en frío del tipo Pressfitting. Sistema rápido, simple y fácil de usar.
- Perfil >B< con sus 3 puntos de presión asegura una unión libre de fugas. Segura y permanente.
- El diseño del borde del accesorio asegura el extraordinario comportamiento frente a las altas presiones.
- Los accesorios incorporan una marca rosa en el exterior para su fácil identificación.
- Disponible en medidas de 1/4", 3/8", 1/2", 5/8", 3/4", 7/8", 1" y 1.1/8"
- Compatible con los siguientes refrigerantes: R-1234yf**, R-1234ze**, R-125, R-134a, R-290**, R-32**, R-404A, R-407A, R-407C, R-407F, R-407H, R-410A, R-417A, R-421A, R-422B, R-422D, R-427A, R-438A, R-444A**, R-447A**, R-447B**, R-448A, R-449A, R-450A, R-452A, R-452B**, R-452C, R-454A**, R-454B**, R-454C**, R-457A**, R-459A**, R-507A, R-513A, R-513B, R-600A**, R-718 y HYCOOL 20
- Compatible con los siguientes aceites: POE, PAO, AB y aceites minerales
- Herramienta y Mordazas especiales para la gama MaxiPro.

- Acessórios em cobre desenhados para aplicações de Ar Condicionado Refrigeração e Bomb Calor no aspecto do Refrigeração
- União cobre -cobre. Tubo de cobre conforme a EN 12735-1, EN 12735-2 ou ASTM-B280 (consulte a tabela de compatibilidade para o tubo)
- União a frio do tipo Pressfitting. Sistema rápido, simples e fácil de usar.
- Perfil >B< com os seus 3 pontos de pressão que assegura uma união livre de fugas . Segura e permanente.
- O desenho de acessório assegura um extraordinário comportamneto face às altas pressões
- Os acessórios têm uma marca rosa no exterior para ser mais fácil identificar
- Disponível nas medidas de de 1/4", 3/8", 1/2", 5/8", 3/4", 7/8", 1" y 1.1/8"
- Compatível com los seguintes refrigerantes: R-1234yf**, R-1234ze**, R-125, R-134a, R-290**, R-32**, R-404A, R-407A, R-407C, R-407F, R-407H, R-410A, R-417A, R-421A, R-422B, R-422D, R-427A, R-438A, R-444A**, R-447A**, R-447B**, R-448A, R-449A, R-450A, R-452A, R-452B**, R-452C, R-454A**, R-454B**, R-454C**, R-457A**, R-459A**, R-507A, R-513A, R-513B, R-600A**, R-718 y HYCOOL 20
- Compatível com os seguintes óleos: POE, PAO, AB e óleos minerais
- Ferramenta e Mordças especiais para gama MaxiPro.

APLICACIONES E INFORMACIÓN TÉCNICA / APLICAÇÕES E INFORMAÇÕES TÉCNICAS

Aire Acondicionado y Refrigeración

Medidas disponibles	1/4" a 1.1/8"
Presión máxima de servicio	48 bar / 700 psig
Temperatura máxima continua	121°C / 250°F
Temperatura de junta tórica	-40°C a 140°C / -40°F a 284°F
Material	Cobre (C12200 mn 99.9% puro)
	Junta tórica HNBR
Perfil	>B< Maxipro
Refrigerantes Compatibles	R-1234yf**, R-1234ze**, R-125, R-134a, R-290**, R-32**, R-404A, R-407A, R-407C, R-407F, R-407H, R-410A, R-417A, R-421A, R-422B, R-422D, R-427A, R-438A, R-444A**, R-447A**, R-447B**, R-448A, R-449A, R-450A, R-452A, R-452B**, R-452C, R-454A**, R-454B**, R-454C**, R-457A**, R-459A**, R-507A, R-513A, R-513B, R-600A**, R-718 y HYCOOL 20
Garantía	5 años

** Cuando utilice refrigerantes clasificados como A2L (poco inflamables), A2 (inflamables) y A3 (altamente inflamables) asegúrese de que se cumplan todos los estándares, normas y reglamentos locales, códigos de prácticas y reglamentos apropiados.

Ar Condicionado e Refrigeração.

Medidas disponíveis	1/4" a 1.1/8"
Pressão máxima de funcionamento	48 bar / 700 psig
Temperatura máxima continua	121°C / 250°F
Temperatura de O-ring	-40°C a 140°C / -40°F a 284°F
Material	Cobre (C12200 mn 99.9% puro)
	O-ring HNBR
Perfil	>B< Maxipro
Refrigerantes compatíveis	R-1234yf**, R-1234ze**, R-125, R-134a, R-290**, R-32**, R-404A, R-407A, R-407C, R-407F, R-407H, R-410A, R-417A, R-421A, R-422B, R-422D, R-427A, R-438A, R-444A**, R-447A**, R-447B**, R-448A, R-449A, R-450A, R-452A, R-452B**, R-452C, R-454A**, R-454B**, R-454C**, R-457A**, R-459A**, R-507A, R-513A, R-513B, R-600A**, R-718 y HYCOOL 20
Garantía	5 anos

** Ao usar refrigerantes classificados como A2L (pouco inflamável), A2 (inflamável) e A3 (altamente inflamável), faça garantir o cumprimento de todas as normas aplicáveis, legislação local, códigos de boas práticas e outros regulamentos.

NORMATIVA Y CERTIFICACIONES / NORMATIVA E CERTIFICAÇÃO

Referencias certificadas disponibles en los Certificados de Producto / Referências certificadas disponíveis em los Certificados de Produto

Los Accesorios >B< MaxiPro son Componente Reconocido Certificado por UL Proceso nº SA44668



PASOS DE MONTAJE / MONTAGEM DO ACESSÓRIO



1. Corte de tubo
1. Cortar o tubo



2. Rebabado interior y exterior
2. Rebarbar



3. Limpiado del extremo del tubo
3. Limpe do final do tubo



4. Marcar la inserción
4. Marcar a zona

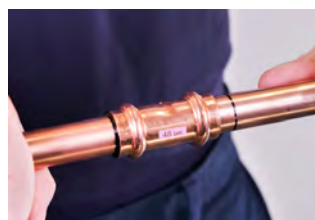

5. Inserción del tubo en el accesorio
5. Encaixar o tubo no acessório



6. Prensado
6. Prensar

MPA5001

Curva 90° MH
Curva 90° MF



Medida Diâmetro	bolsa saco	caja caixa	Código Designação	Precio Preço
3/8"	3	210	MPA5001 0030001	14,74 €
1/2"	3	120	MPA5001 0040001	15,92 €
5/8"	3	120	MPA5001 0050001	17,69 €
3/4"	3	120	MPA5001 0060001	20,05 €
7/8"	3	120	MPA5001 0070001	21,23 €
1"	2	80	MPA5001 0080001	28,31 €
1.1/8"	2	60	MPA5001 0090001	29,49 €

MPA5002

Curva 90° HH
Curva 90° FF



Medida Diâmetro	bolsa saco	caja caixa	Código Designação	Precio Preço
1/4"	5	200	MPA5002 0020001	18,28 €
3/8"	5	200	MPA5002 0030001	18,87 €
1/2"	3	120	MPA5002 0040001	20,05 €
5/8"	3	90	MPA5002 0050001	22,11 €
3/4"	3	120	MPA5002 0060001	24,47 €
7/8"	3	120	MPA5002 0070001	25,36 €
1"	2	80	MPA5002 0080001	27,13 €
1.1/8"	2	60	MPA5002 0090001	30,67 €

MPA5041

Curva 45° HH
Curva 45° FF



Medida Diâmetro	bolsa saco	caja caixa	Código Designação	Precio Preço
1/4"	3	180	MPA5041 0020001	14,74 €
3/8"	3	180	MPA5041 0030001	14,74 €
1/2"	3	120	MPA5041 0040001	17,10 €
5/8"	3	120	MPA5041 0050001	18,87 €
3/4"	3	120	MPA5041 0060001	23,00 €
7/8"	3	120	MPA5041 0070001	24,18 €
1"	2	80	MPA5041 0080001	26,54 €
1.1/8"	2	80	MPA5041 0090001	28,31 €

MPA5T

Te recta HHH
Tê simple FFF



Medida Diâmetro	bolsa saco	caja caixa	Código Designação	Precio Preço
1/4"	3	150	MPA5T 002020201	27,13 €
3/8"	3	150	MPA5T 003030301	28,90 €
1/2"	3	150	MPA5T 004040401	30,67 €
5/8"	2	120	MPA5T 005050501	33,02 €
3/4"	2	80	MPA5T 006060601	35,38 €
7/8"	2	70	MPA5T 007070701	37,15 €
1"	1	50	MPA5T 008080801	38,92 €
1.1/8"	1	40	MPA5T 009090901	42,46 €

MPA5240

Manguito reducido HH
União redução FF



Medida Diâmetro	bolsa saco	caja caixa	Código Designação	Precio Preço
3/8"x1/4"	2	150	MPA5240 0030201	19,55 €
1/2"x1/4"	2	150	MPA5240 0040201	20,63 €
1/2" x 3/8"	2	150	MPA5240 0040301	25,36 €
5/8" x 3/8"	2	150	MPA5240 0050301	25,95 €
5/8" x 1/2"	2	120	MPA5240 0050401	27,13 €
3/4" x 3/8"	2	120	MPA5240 0060301	29,19 €
3/4" x 1/2"	2	120	MPA5240 0060401	26,22 €

MPA5240**Manguito reducido HH**
União redução FF

Medida Diâmetro	bolsa saco	caja caixa	Código Designação	Precio Preço
3/4" x 5/8"	2	120	MPA5240 0060501	27,42 €
7/8" x 1/2"	2	100	MPA5240 0070401	30,65 €
7/8" x 5/8"	2	100	MPA5240 0070501	31,25 €
7/8" x 3/4"	2	100	MPA5240 0070601	33,02 €
1" x 3/4"	1	80	MPA5240 0080601	33,63 €
1.1/8" x 5/8"	1	80	MPA5240 0090501	35,38 €
1.1/8" x 3/4"	1	80	MPA5240 0090601	36,56 €
1.1/8" x 7/8"	1	60	MPA5240 0090701	40,10 €
1.1/8" x 1"	1	50	MPA5240 0090801	41,77 €

MPA5240L**Manguito Reducido HH Largo**
União redução FF Longo

Medida Diâmetro	bolsa saco	caja caixa	Código Designação	Precio Preço
3/8" x 1/4"	2	120	MPA5240L0030201	19,56 €
5/8" x 3/8"	2	120	MPA5240L0050301	22,83 €
5/8" x 1/2"	2	120	MPA5240L0050401	29,20 €
1" x 5/8"	1	60	MPA5240L0080501	38,04 €

MPA5243**Manguito reducido MH**
União redução MF

Medida Diâmetro	bolsa saco	caja caixa	Código Designação	Precio Preço
3/8" x 1/4"	2	150	MPA5243 0030201	15,92 €
1/2" x 3/8"	2	150	MPA5243 0040301	15,33 €
5/8" x 3/8"	2	150	MPA5243 0050301	14,45 €
5/8" x 1/2"	2	150	MPA5243 0050401	14,45 €
3/4" x 1/2"	2	120	MPA5243 0060401	19,46 €
3/4" x 5/8"	2	100	MPA5243 0060501	21,23 €
7/8" x 1/2"	2	80	MPA5243 0070401	15,92 €
7/8" x 5/8"	2	80	MPA5243 0070501	17,10 €
7/8" x 3/4"	2	80	MPA5243 0070601	17,69 €
1.1/8" x 1/2"	1	100	MPA5243 0090401	20,64 €
1.1/8" x 5/8"	1	100	MPA5243 0090501	21,82 €
1.1/8" x 3/4"	1	100	MPA5243 0090601	23,00 €
1.1/8" x 7/8"	1	100	MPA5243 0090701	24,77 €

MPA5270**Manguito HH**
União FF

Medida Diâmetro	bolsa saco	caja caixa	Código Designação	Precio Preço
1/4"	5	200	MPA5270 0020001	12,97 €
3/8"	5	200	MPA5270 0030001	14,15 €
1/2"	5	150	MPA5270 0040001	14,15 €
5/8"	5	150	MPA5270 0050001	14,74 €
3/4"	2	80	MPA5270 0060001	15,92 €
7/8"	2	110	MPA5270 0070001	17,40 €
1"	2	100	MPA5270 0080001	18,87 €
1.1/8"	2	80	MPA5270 0090001	21,23 €

MPA5270L**Manguito Recto HH Largo
União Reto FF Longo**

Medida Diámetro	bolsa saco	caja caixa	Código Designação	Precio Preço
1/4"	5	200	MPA5270L0020001	18,05 €
3/8"	5	200	MPA5270L0030001	21,02 €
1/2"	5	150	MPA5270L0040001	16,10 €
5/8"	3	120	MPA5270L0050001	19,84 €
3/4"	2	100	MPA5270L0060001	21,78 €
7/8"	2	90	MPA5270L0070001	28,04 €
1"	1	50	MPA5270L0080001	34,51 €
1.1/8"	1	40	MPA5270L0090001	38,50 €

MPA5275L**Manguito Deslizante HH
União Deslizante HH**

Medida Diámetro	bolsa saco	caja caixa	Código Designação	Precio Preço
1/4"	5	200	MPA5275L0020001	18,01 €
3/8"	5	200	MPA5275L0030001	21,02 €
1/2"	5	150	MPA5275L0040001	16,10 €
5/8"	3	120	MPA5275L0050001	19,82 €
3/4"	2	100	MPA5275L0060001	21,87 €
7/8"	2	90	MPA5275L0070001	28,04 €
1"	1	50	MPA5275L0080001	34,51 €
1.1/8"	1	40	MPA5275L0090001	38,50 €

MPA5285G**Manguito con tuerca SAE de Latón**

Medida Diámetro	bolsa saco	caja caixa	Código Designação	Precio Preço
1/4"	4	140	MPA5285G0020201	19,14 €
3/8"	4	120	MPA5285G0030301	25,46 €
1/2"	2	60	MPA5285G0040401	31,71 €
5/8"	2	50	MPA5285G0050501	37,42 €
3/4"	2	40	MPA5285G0060601	48,90 €

MPA5286G**Manguito con asiento Inox, tuerca
SAE Latón y junta Cobre**

Medida Diámetro	bolsa saco	caja caixa	Código Designação	Precio Preço
1/4"	4	140	MPA5286G0020201	40,39 €
3/8"	4	120	MPA5286G0030301	50,59 €
1/2"	2	60	MPA5286G0040401	54,39 €
5/8"	2	50	MPA5286G0050501	62,10 €
3/4"	2	40	MPA5286G0060601	80,33 €

MPA5289G**Manguito con asiento Inox, tuerca
SAE Inox y junta Cobre**

Medida Diámetro	bolsa saco	caja caixa	Código Designação	Precio Preço
1/4"	4	140	MPA5289G0020201	61,26 €
3/8"	4	120	MPA5289G0030301	63,64 €
1/2"	2	60	MPA5289G0040401	72,94 €
5/8"	2	50	MPA5289G0050501	86,07 €
3/4"	2	40	MPA5289G0060601	112,47 €

MPA5287

Arandelas / Juntas de Cobre



Medida Diámetro	bolsa saco	caja caixa	Código Designação	Precio Preço
1/4"	10	700	MPA5287 0020001	1,99 €
3/8"	10	700	MPA5287 0030001	2,29 €
1/2"	10	600	MPA5287 0040001	2,59 €
5/8"	10	400	MPA5287 0050001	2,79 €
3/4"	10	300	MPA5287 0060001	3,27 €

MPA5301Tapón H
Tampão F

Medida Diámetro	bolsa saco	caja caixa	Código Designação	Precio Preço
1/4"	3	180	MPA5301 0020001	14,74 €
3/8"	3	180	MPA5301 0030001	15,33 €
1/2"	3	150	MPA5301 0040001	17,10 €
5/8"	2	150	MPA5301 0050001	20,64 €
3/4"	2	150	MPA5301 0060001	23,59 €
7/8"	2	150	MPA5301 0070001	26,54 €
1"	1	100	MPA5301 0080001	29,49 €
1.1/8"	1	100	MPA5301 0090001	32,43 €

MPA5698

Sifón

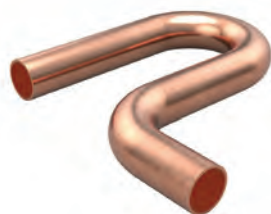

Medida Diámetro	bolsa saco	caja caixa	Código Designação	Precio Preço
5/8"	1	30	MPA5698 0050001	30,72 €
3/4"	1	25	MPA5698 0060001	39,32 €
7/8"	1	25	MPA5698 0070001	47,76 €
1.1/8"	1	20	MPA5698 0090001	64,79 €

MPABPSOILAceite Lubricante de Silicona
100ML

Medida Diámetro	bolsa saco	caja caixa	Código Designação	Precio Preço
100 ml	1	25	MPABPSOIL	20,78 €

MPA DEPTH GAUGEMarcador de inserción y rotulador
Medidor de profundidade e rotulador

Medida Diámetro	bolsa saco	caja caixa	Código Designação	Precio Preço
1/4" - 1.1/8"	1	40	MPA DEPTH GAUGE	14,30 €



Accesorios de Conex - LATÓN
Acessórios de Conex - LATÃO..... 92-104

Accesorios de Conex - NIQUELADO
Acessórios de Conex - NIQUELADO..... 105-109

Accesorios de Conex - CROMADO
Acessórios de Conex - CROMADO..... 110-114

CARACTERÍSTICAS Y VENTAJAS / CARACTERÍSTICAS E BENEFÍCIOS

- Nuestros accesorios de Compresión son compatibles con el tubo de cobre fabricado de acuerdo a la norma UNE-EN 1057
- Accesorios todos ellos fabricados de acuerdo a la norma UNE-EN 1254-2 y 4.
- Fabricados en Latón reforzado. Muchos ítems también disponibles en (DZR) latón resistente a la des zincación.
- Uniones en frío.
- Accesorios compatibles con tubos de Cobre, Acero Inoxidable, PB y PE-X.
- En las instalaciones con tubos de PB y PEX se requieren insertos recomendados por el fabricante de tubo o suministrados por IBP.
- El exclusivo diseño de su tuerca facilita la instalación.
- Accesorios disponibles también en níquelado.
- No se requiere el uso de cinta de PTFE (Teflón) en la instalación.
- Para las uniones en pulgadas se utilizarán adaptadores y anillos especiales.

- Os nossos acessórios de compressão são compatíveis com tubos de cobre fabricados de acordo com a norma UNE-EN 1057
- Acessórios totalmente fabricados de acordo com as normas UNE-EN 1254-2 e 4.
- Fabricados em latão reforçado. Muitos itens também estão disponíveis em (DZR) latão resistente à des zincação.
- União a frio
- Acessórios compatíveis com tubos de cobre, aço inoxidável, PB e PE-X.
- Em sistemas com tubos PEX e PB, são necessários insertos recomendados pelo fabricante do tubo ou fornecidos pela IBP
- O design exclusivo da porca facilita a instalação.
- Disponíveis também em latão níquelado.
- Não requer o uso de fita de PTFE (Teflón) na instalação.
- Para juntas em polegadas serão usados adaptadores e anéis especiais.

APLICACIONES E INFORMACIÓN TÉCNICA / APLICAÇÕES E INFORMAÇÕES TÉCNICAS

Instalaciones de agua potable
 Instalaciones de agua sanitaria (fría y caliente)
 Instalaciones de calefacción (tuberías de agua y de fuel-oil)
 Instalaciones de aire comprimido
 Instalaciones de gas (gas natural y gas licuado)
 Instalaciones solares y bricolaje

Instalações de água potável
 Instalações de água sanitária (quente e fria)
 Instalações de aquecimento central (tubos de água e óleo combustível)
 Sistemas de ar comprimido
 Instalações de gás (gás natural e GLP)
 Instalações Solares e DIY/Bricolage

Medidas disponibles para agua	6-15, 16-28, 35-54, 67-108mm
Medidas disponibles para gas	8-28 mm
Medidas disponibles para aire comprimido	8-28 mm
Garantía	30 años
Parámetros de Trabajo en agua	6-15, 25 bar @ 0 to 95°C
	16-28, 16 bar @ 0 to 95°C
	35-54 13 bar @ 0 to 95°C
	67-108, 10 bar @ 0 a 95°C
Parámetros de Trabajo en gas	8-28, 1 bar @ 30°C
Parámetros de Trabajo en A.Comprimido	8-28, 7 bar @ 30°C
Material	Latón, DRZ y Bronce

Medidas disponíveis para água	6-15, 16-28, 35-54, 67-108mm
Medidas disponíveis para gás	8-28 mm
Medidas disponíveis ar comprimido	8-28 mm
Garantía	30 anos
Parâmetros de trabalho em água	6-15, 25 bar @ 0 to 95°C
	16-28, 16 bar @ 0 to 95°C
	35-54 13 bar @ 0 to 95°C
	67-108, 10 bar @ 0 a 95°C
Parâmetros de trabalho em gás	8-28, 1 bar @ 30°C
Paâmetros de trabalho em ar comprimido	8-28, 7 bar @ 30°C
Material	Latão, DZR e Bronze

NORMATIVA Y CERTIFICACIONES / NORMATIVA E CERTIFICAÇÃO

Referencias certificadas disponibles en los Certificados de Producto / Referências certificadas disponíveis em los Certificados de Produto

WRAS
 DVGW
 Kite Market
 Roscas EN 1252-4
 UNE-EN 1254-2
 ISO 9001



PASOS DE MONTAJE / MONTAGEM DO ACESSÓRIO

MONTAJE DE 6 A 54 MM / MONTAGEM 6 A 54 MM



1. Corte de tubo
 1. Cortar o tubo



2. Rebabado
 2. Rebarbar



3. Inserción del tubo en el accesorio
 3. Encaixe do tubo no acessório



4. Ajustar la unión mediante una llave inglesa
 4. Ajustar a união com uma chave inglesa

MONTAJE DE 67 A 108MM / MONTAGEM 67 A 108 MM

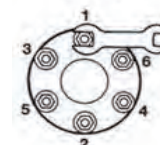
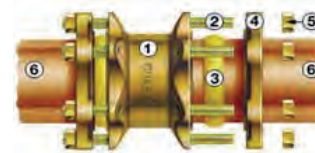

1. Accesorio / Acessório
 2. Espárrago roscado / Parafuso
 3. Anillo de compresión / Anel de compressão
 4. Plato de compresión / Prato de compressão
 5. Tuerca / Porca
 6. Tubo / Tubo

301

Manguito recto União simples



Medida Diámetro	bolsa saco	caja caixa	Código Designação	Precio Preço
6	10	500	AA-5020301--	4,10 €
8	10	400	BB-5020301--	3,68 €
10	10	300	CC-5020301--	4,22 €
12	10	250	DD-1020301--	3,52 €
14	10	200	TT-1020301--	10,02 €
15	10	200	EE-1020301--	2,67 €
16	10	200	UU-1020301--	4,88 €
18	10	150	FF-1020301--	4,60 €
20	10	100	VV-1020301--	14,33 €
22	10	100	GG-1020301--	5,57 €
28	10	50	HH-1020301--	8,78 €
35	1	50	JJ-1020301--	16,08 €
42	1	40	KK-5020301--	23,26 €
54	1	15	NN-5020301--	40,47 €
67	1	6	QQ-2020301--	138,72 €
76	1	4	RR-2020301--	485,02 €
108	1	1	SS-2020301--	347,76 €

301

Manguito recto reducido União de redução



Medida Diámetro	bolsa saco	caja caixa	Código Designação	Precio Preço
8-6	10	400	BA-5020301--	6,96 €
10-8	10	300	CB-5020301--	10,72 €
12-8	10	300	DB-5020301--	11,49 €
12-10	10	250	DC-5020301--	5,48 €
15-12	10	200	ED-1020301--	5,06 €
16-15	10	200	UE-5031301--	9,89 €
18-12	10	150	FD-1020301--	4,51 €
18-15	10	150	FE-5020301--	4,51 €
22-15	10	150	GE-1020301--	6,04 €
22-18	10	100	GF-1020301--	6,04 €
28-15	10	100	HE-5020301--	20,13 €
28-22	10	50	HG-1020301--	10,03 €
35-22	1	50	JG-5020301--	18,28 €
35-28	1	50	JH-5020301--	20,01 €

301 CO

Unión União de cruzamento



Medida Diámetro	bolsa saco	caja caixa	Código Designação	Precio Preço
15	10	100	EE-5020301CO	13,14 €
22	5	50	GG-5020301CO	21,14 €

301 BP

Manguito alargadera
Prolongamento

Medida Diámetro	bolsa saco	caja caixa	Código Designação	Precio Preço
12-12x100	10	150	DZB1020301BP	7,43 €
15-15x100	10	100	EZB1020301BP	10,71 €
18-18x100	10	50	FZB1020301BP	18,70 €
22-22x100	5	50	GZB1020301BP	13,09 €

301 DA

Manguito recto con válvula de
drenaje
União com válvula de drenagem

Medida Diámetro	bolsa saco	caja caixa	Código Designação	Precio Preço
15	5	100	EE-1020301DA	13,42 €
22	5	50	GG-1020301DA	18,56 €

302

Manguito Macho con rosca
cilíndrica
Casquilho Macho com rosca
cilíndrica

Medida Diámetro	bolsa saco	caja caixa	Código Designação	Precio Preço
6-1/8"	10	500	A605020302--	7,05 €
8-1/4"	10	400	B015020302--	3,56 €
8-3/8"	10	300	B025020302--	3,44 €
8-1/2"	10	300	B035020302--	4,16 €
10-1/4"	10	300	C015020302--	3,64 €
10-3/8"	10	300	C025020302--	3,33 €
10-1/2"	10	300	C035020302--	3,54 €
12-1/4"	10	250	D011020302--	8,28 €
12-3/8"	10	250	D021020302--	3,83 €
12-1/2"	10	250	D031020302--	3,18 €
15-1/4"	10	250	E011020302--	5,64 €
15-3/8"	10	200	E021020302--	5,23 €
15-1/2"	10	200	E031020302--	2,39 €
15-3/4"	10	200	E041020302--	4,85 €
18-1/2"	10	200	F031020302--	3,89 €
18-3/4"	10	150	F041020302--	4,07 €
20-1/2"	10	150	V035031302--	9,74 €
22-1/2"	10	150	G031020302--	4,70 €
22-3/4"	10	150	G041020302--	3,53 €
22-1"	10	100	G051020302--	6,49 €
28-3/4"	10	100	H045020302--	8,08 €
28-1"	10	100	H051020302--	6,56 €
28-1.1/4"	1	50	H061020302--	28,93 €
35-1"	1	50	J055020302--	27,04 €
35-1.1/4"	1	50	J061020302--	18,06 €
42-1.1/2"	1	40	K071020302--	19,89 €
54-2"	1	25	N081020302--	32,80 €
67-2.1/2"	1	10	Q092020302--	76,50 €
76,1-3"	1	6	R302020302--	261,41 €
108-4"	1	2	S402020302--	254,65 €

302 TA

Manguito Macho con rosca cónica (largo)

Casquillo Macho con rosca cónica (largo)



Medida Diámetro	bolsa saco	caja caixa	Código Designação	Precio Preço
10-3/8	10	250	C025020302TA	4,16 €
10-1/2	10	250	C035020302TA	6,60 €
12-3/8	10	250	D021020302TA	2,55 €
12-1/2	10	250	D031020302TA	2,64 €
14-1/2	10	200	T031020302TA	7,07 €
15-3/8	10	200	E021020302TA	3,69 €
15-1/2	10	200	E031020302TA	2,15 €
15-3/4	10	150	E041020302TA	3,72 €
16-1/2	10	200	U031020302TA	3,90 €
16-3/4	10	150	U041020302TA	6,67 €
18-1/2	10	150	F031020302TA	2,86 €
18-3/4	10	150	F041020302TA	3,39 €
22-1/2	10	150	G031020302TA	4,79 €
22-3/4	10	100	G041020302TA	3,71 €
22-1	10	100	G051020302TA	5,56 €
28-3/4	10	100	H041020302TA	9,60 €
28-1	10	50	H051020302TA	5,82 €

303

Manguito Hembra con rosca cilíndrica

Casquillo Fêmea con rosca cilíndrica



Medida Diámetro	bolsa saco	caja caixa	Código Designação	Precio Preço
8-1/4	10	400	B015020303--	5,44 €
8-3/8	10	300	B025020303--	3,31 €
8-1/2	10	300	B035020303--	7,53 €
10-1/4	10	300	C015020303--	3,69 €
10-3/8	10	300	C025020303--	3,69 €
10-1/2	10	250	C035020303--	4,37 €
12-3/8	10	250	D021020303--	4,03 €
12-1/2	10	250	D031020303--	3,44 €
14-1/2	10	200	T031020303--	4,97 €
15-3/8	10	200	E021020303--	6,38 €
15-1/2	10	200	E031020303--	2,54 €
15-3/4	10	150	E041020303--	4,75 €
15-1	5	100	E051020303--	8,16 €
16-1/2	10	200	U031020303--	4,64 €
16-3/4	10	150	U041020303--	6,49 €
18-1/2	10	150	F031020303--	4,15 €
18-3/4	10	150	F041020303--	4,60 €
22-1/2	10	150	G031020303--	4,46 €
22-3/4	10	100	G041020303--	4,21 €
22-1	10	100	G051020303--	7,79 €
28-3/4	10	100	H045020303--	9,29 €
28-1	10	50	H051020303--	6,54 €
28-1.1/4	1	50	H061020303--	12,35 €
35-1	1	50	J055020303--	26,12 €
35-1.1/4	1	50	J065020303--	13,67 €
42-1.1/2	1	30	K075020303--	21,93 €
54-2	1	20	N085020303--	37,40 €
67-2.1/2	1	10	Q092020303--	81,32 €
76,1-3	1	5	R302020303--	259,94 €

303 SF

Unión
Junção

Medida Diámetro	bolsa saco	caja caixa	Código Designação	Precio Preço
15-1/2	10	200	E035020303SF	5,71 €
22-3/4	10	100	G045020303SF	8,87 €

321

Manguito pasamuros
Casquilho de atravessamento

Medida Diámetro	bolsa saco	caja caixa	Código Designação	Precio Preço
15	10	150	E--1020321--	7,40 €
22	10	100	G--1020321--	8,37 €
28	10	50	H--1020321--	16,69 €
35	1	50	J--1020321--	28,36 €
42	1	40	K--5020321--	39,50 €
54	1	15	N--5020321--	86,94 €

323

Tapón
Tampão

Medida Diámetro	bolsa saco	caja caixa	Código Designação	Precio Preço
8	10	500	B--5020323--	4,64 €
10	10	500	C--5020323--	4,34 €
12	10	400	D--1020323--	4,79 €
15	10	300	E--1020323--	4,19 €
18	10	250	F--5020323--	5,80 €
22	10	200	G--1020323--	5,89 €
28	10	150	H--1020323--	8,67 €
35	1	50	J--5020323--	13,41 €
42	1	50	K--5020323--	18,11 €
54	1	30	N--5020323--	23,98 €

401

Codo 90°
Joelho 90° simple

Medida Diámetro	bolsa saco	caja caixa	Código Designação	Precio Preço
6	10	500	AA-5020401--	9,42 €
8	10	400	BB-5020401--	6,81 €
10	10	300	CC-5020401--	4,27 €
12	10	250	DD-1020401--	4,30 €
14	10	200	TT-1020401--	8,83 €
15	10	200	EE-1020401--	2,90 €
16	10	200	UU-1020401--	6,49 €
18	10	150	FF-1020401--	4,97 €
22	10	100	GG-1020401--	5,34 €
28	10	50	HH-1020401--	10,41 €
35	1	40	JJ-1020401--	19,52 €
42	1	25	KK-1020401--	29,83 €
54	1	10	NN-1020401--	47,06 €
67	1	4	QQ-2020401--	165,03 €
76	1	3	RR-2020401--	640,38 €

401

Codo 90° reducido
Joelho 90° redução



Medida Diámetro	bolsa saco	caja caixa	Código Designação	Precio Preço
12-10	10	250	DC-5020401--	9,42 €
15-10	10	200	EC-5020401--	8,27 €
15-12	10	200	ED-1020401--	6,44 €
*18-15	10	150	FE-1020401--	9,81 €
22-15	10	150	GE-1020401--	8,50 €
28-15	5	50	HE-5020401--	13,85 €
28-22	10	50	HG-5020401--	14,16 €

401/O

Codo 45°
Joelho 45°



Medida Diámetro	bolsa saco	caja caixa	Código Designação	Precio Preço
15	10	200	EE-1020401/O	11,80 €
22	10	100	GG-1020401/O	21,49 €
28	1	50	HH-1020401/O	24,99 €

S401S

Codo 90°
Joelho 90°



Medida Diámetro	bolsa saco	caja caixa	Código Designação	Precio Preço
15	10	150	EE-5020401S-	10,29 €
22	10	50	GG-5020401S-	16,62 €
28	5	40	HH-5020401S-	18,36 €

402

Codo Macho con rosca cilíndrica
Joelho Macho com rosca cilíndrica



Medida Diámetro	bolsa saco	caja caixa	Código Designação	Precio Preço
8-1/4mm	10	400	B015020402--	9,14 €
10-3/8mm	10	250	C025020402--	5,43 €
10-1/2mm	10	250	C035020402--	5,94 €
12-3/8mm	10	250	D025020402--	5,28 €
12-1/2mm	10	250	D035020402--	5,03 €
15-3/8mm	10	200	E025020402--	5,12 €
15-1/2mm	10	200	E031020402--	3,20 €
15-3/4mm	10	150	E041020402--	7,59 €
18-1/2mm	10	150	F031020402--	5,94 €
18-3/4mm	10	150	F045020402--	6,16 €
22-1/2mm	10	100	G035020402--	7,91 €
22-3/4mm	10	100	G041020402--	5,43 €
22-1mm	10	50	G051020402--	12,58 €
28-3/4mm	10	50	H041020402--	13,00 €
28-1mm	10	50	H051020402--	11,68 €
35-1 1/4mm	1	40	J065020402--	22,93 €
42-1 1/2mm	1	25	K075020402--	33,04 €
54-2mm	1	15	N081020402--	65,01 €

402 TA

Codo Macho con rosca cónica
Joelho Macho com rosca cónica

Medida Diámetro	bolsa saco	caja caixa	Código Designação	Precio Preço
12-3/8	10	250	D021020402TA	7,79 €
12-1/2	10	250	D031020402TA	5,62 €
14-1/2	10	200	T031020402TA	6,73 €
15-3/8	10	200	E021020402TA	9,61 €
15-1/2	10	200	E031020402TA	3,40 €
15-3/4	10	150	E041020402TA	10,25 €
16-1/2	10	150	U031020402TA	6,93 €
18-1/2	10	150	F031020402TA	3,98 €
18-3/4	10	100	F041020402TA	7,96 €
22-3/4	10	100	G041020402TA	8,84 €
22-1	10	50	G051020402TA	14,75 €
28-1	5	50	H051020402TA	16,25 €

403

Codo Hembra con rosca cilíndrica
Joelho Fêmea com rosca cilíndrica

Medida Diámetro	bolsa saco	caja caixa	Código Designação	Precio Preço
8-1/4	10	300	B015020403--	13,81 €
10-3/8	10	300	C025020403--	3,57 €
10-1/2	10	250	C035020403--	6,07 €
12-3/8	10	250	D025020403--	5,06 €
12-1/2	10	250	D031020403--	4,60 €
14-1/2	10	200	T031020403--	7,07 €
15-3/8	10	200	E025020403--	6,75 €
15-1/2	10	200	E031020403--	3,10 €
15-3/4	10	150	E041020403--	7,06 €
16-1/2	10	200	U031020403--	5,64 €
18-1/2	10	150	F031020403--	5,23 €
18-3/4	10	100	F041020403--	6,56 €
22-1/2	10	100	G031020403--	6,14 €
22-3/4	10	100	G041020403--	5,50 €
22-1	10	50	G051020403--	11,85 €
28-3/4	10	50	H041020403--	12,14 €
28-1	10	50	H051020403--	10,52 €
35-1 1/4	1	40	J065020403--	19,63 €
42-1 1/2	1	25	K071020403--	34,69 €
54-2	1	10	N082020403--	65,68 €

403 SF

Racor loco Curvo (incluye arandelas)
Terminal curvo (incluem anilhas)

Medida Diámetro	bolsa saco	caja caixa	Código Designação	Precio Preço
15-1/2	10	200	E031020403SF	5,38 €
22-1/2	10	150	G031020403SF	9,92 €
22-3/4	10	100	G041020403SF	9,92 €

403 W

Codo de fijación Hembra con rosca cilíndrica
Joelho com pater (2 furos)



Medida Diámetro	bolsa saco	caja caixa	Código Designação	Precio Preço
12-1/2	10	100	D031020403W-	9,51 €
15-1/2	10	100	E031020403W-	4,41 €

403 WL

Codo con placa base Hembra rosca cilíndrica
Joelho com pater (3 furos)



Medida Diámetro	bolsa saco	caja caixa	Código Designação	Precio Preço
12-1/2	10	100	D035020403WL	7,44 €
15-1/2	10	100	E031020403WL	6,53 €
18-1/2	10	50	F031020403WL	11,91 €
22-1/2	10	50	G031020403WL	12,58 €
22-3/4	10	50	G045020403WL	12,13 €

403 WE

Codo Hembra con placa base concéntrica
Joelho fêmea com pater com base concêntrica



Medida Diámetro	bolsa saco	caja caixa	Código Designação	Precio Preço
15-1/2	5	50	E031020403WE	22,31 €

601 EQ

Te recta
Tê simple

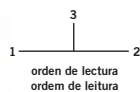

Medida Diámetro	bolsa saco	caja caixa	Código Designação	Precio Preço
6	10	300	AAA5020601EQ	14,53 €
8	10	250	BBB5020601EQ	9,97 €
10	10	200	CCC5020601EQ	2,81 €
12	10	150	DDD1020601EQ	6,71 €
14	10	100	TTT1020601EQ	11,65 €
15	10	100	EEE1020601EQ	4,16 €
16	10	100	UUU5020601EQ	10,96 €
18	10	50	FFF1020601EQ	7,00 €
22	5	50	GGG1020601EQ	7,24 €

601 EQ

Te recta
 Tê simple



Medida Diámetro	bolsa saco	caja caixa	Código Designação	Precio Preço
28	1	40	HHH1020601EQ	15,50 €
35	1	25	JJJ5020601EQ	31,70 €
42	1	15	KKK5020601EQ	46,24 €
54	1	10	NNN2020601EQ	84,42 €
67	1	3	QQQ2020601EQ	260,81 €
76	1	2	RRR2020601EQ	395,18 €

601

Te reducida
 Tê redução



Medida Diámetro	bolsa saco	caja caixa	Código Designação	Precio Preço
12-12-10	10	150	DDC5020601--	17,88 €
*12-12-15	10	150	DDE5020601--	8,50 €
15-15-10	10	100	EEC5020601--	11,33 €
15-12-12	10	150	EDD5020601--	6,82 €
15-15-12	10	100	EED5020601--	7,83 €
*15-12-15	10	100	EDE5020601--	7,17 €
*15-15-18	10	100	EEF5020601--	10,53 €
15-15-22	10	50	EEG1020601--	8,68 €
18-18-12	10	50	FFD5020601--	11,27 €
*18-15-15	10	50	FEE5020601--	10,74 €
18-18-15	10	50	FFE5020601--	9,26 €
18-15-18	10	50	FEF5020601--	8,68 €
22-22-12	5	50	GGD5020601--	15,23 €
22-15-15	5	50	GEE1020601--	9,26 €
22-22-15	5	50	GGE1020601--	8,85 €
22-22-18	10	50	GGF5020601--	10,43 €
22-15-22	5	50	GEG1020601--	9,54 €
*22-18-22	5	50	GFG1020601--	10,74 €
22-22-28	5	50	GGH5020601--	15,20 €
*28-15-15	5	50	HEE1020601--	17,27 €
28-22-28	5	50	HGH5020601--	15,99 €
28-28-15	1	50	HHE1020601--	15,37 €
*28-22-15	1	50	HGE5020601--	17,53 €
28-22-22	1	50	HGG5020601--	16,42 €
28-28-22	1	40	HHG1020601--	15,34 €
28-15-28	1	50	HEH1020601--	17,27 €
28-22-28	5	50	HGH5020601--	15,99 €
35-35-15	1	40	JJE5020601--	30,39 €
35-35-22	1	40	JJG5020601--	30,39 €
35-35-28	1	30	JJH5020601--	31,67 €
42-42-15	1	20	KKE5020601--	50,14 €
42-42-22	1	20	KKG5020601--	52,06 €
42-42-28	1	20	KKH5020601--	53,99 €
42-42-35	1	20	KKJ5020601--	51,86 €
54-54-15	1	10	NNE1020601--	161,62 €
54-54-22	1	10	NNG1020601--	161,62 €
54-54-28	1	10	NNH1020601--	161,62 €
*54-54-35	1	10	NNJ2020601--	69,20 €

601

Te reducida
 Tê redução

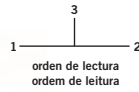

Medida Diámetro	bolsa saco	caja caixa	Código Designação	Precio Preço
54-54-42	1	10	NNK5020601--	83,07 €
67-67-28	1	5	QQH2020601--	189,37 €
67-67-35	1	5	QQJ2020601--	446,59 €
67-67-42	1	5	QQK2020601--	460,50 €
67-67-42	1	3	QQN2020601--	382,67 €
76-76-28	1	3	RRH2020601--	232,83 €
76-76-54	1	3	RRN2020601--	279,49 €

615

Te Macho con rosca cilíndrica
 Tê Macho com rosca cilíndrica

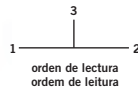

Medida Diámetro	bolsa saco	caja caixa	Código Designação	Precio Preço
15-1/2-15	10	100	EE35020615--	8,81 €
22-1/2-22	5	50	GG35020615--	19,57 €
22-3/4-22	5	50	GG45020615--	16,71 €

617

Te Hembra con rosca cilíndrica
 Tê Fêmea com rosca cilíndrica

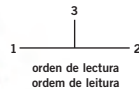

Medida Diámetro	bolsa saco	caja caixa	Código Designação	Precio Preço
12-3/8-12	10	150	DD25020617--	6,44 €
12-1/2-12	10	150	DD35020617--	12,06 €
14-1/2-14	10	100	TT31020617--	16,79 €
15-1/4-15	10	100	EE11020617--	16,08 €
*15-3/8-15	10	100	EE25020617--	8,61 €
15-1/2-15	10	100	EE31020617--	5,34 €
15-3/4-15	10	100	EE41020617--	12,35 €
16-3/4-16	10	100	UU41020617--	16,79 €
18-1/2-18	10	50	FF31020617--	8,47 €
18-3/4-18	10	50	FF41020617--	10,05 €
22-1/2-22	5	50	GG31020617--	8,85 €
22-3/4-22	5	50	GG45020617--	10,99 €
22-1-22	5	50	GG51020617--	10,86 €
*25-3/4-25	5	50	MM45031617--	14,98 €
28-1/2-28	1	50	HH35020617--	20,92 €
28-3/4-28	1	40	HH41020617--	18,86 €
28-1-28	1	40	HH55020617--	21,45 €
*42-1.1/2-42	1	10	KK72020617--	70,22 €

645

Te con rosca lateral M
 Tê com rosca lateral M

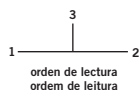

Medida Diámetro	bolsa saco	caja caixa	Código Designação	Precio Preço
1/2-15-1/2	10	100	33E1020645--	10,45 €

684

Te con rosca H
 Tê com rosca F

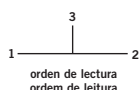

Medida Diámetro	bolsa saco	caja caixa	Código Designação	Precio Preço
15-1/2"-15	10	100	E3E5020684--	10,17 €
22-1/2"-22	5	50	G3G1020684--	15,36 €
22-3/4"-22	5	50	G4G1020684--	16,88 €
28-1"-28	5	40	H5H1020684--	20,94 €

901

Cruz
 Cruzeta



Medida Diámetro	bolsa saco	caja caixa	Código Designação	Precio Preço
*15-15-15-15	1	50	EEEE1020901-	14,29 €
22-22-22-22	1	50	GGGG1020901-	27,00 €

63

Tuerca
 Porcas de capa



Medida Diámetro	bolsa saco	caja caixa	Código Designação	Precio Preço
6	10	1.000	A--1020063--	0,91 €
8	100	1.000	B--1020063--	1,04 €
10	100	1.000	C--1020063--	1,04 €
12	100	1.000	D--1020063--	0,73 €
14	100	500	T--1020063--	1,34 €
15	50	500	E--1020063--	0,93 €
16	10	500	U--1020063--	1,48 €
18	50	500	F--1020063--	1,09 €
20	10	400	V--1020063--	1,94 €
22	50	400	G--1020063--	1,19 €
28	25	300	H--1020063--	1,88 €
35	10	150	J--1020063--	6,67 €
42	10	100	K--1020063--	7,86 €
54	5	50	N--1020063--	13,46 €

63 B

Tuerca ciega
 Porcas de capa



Medida Diámetro	bolsa saco	caja caixa	Código Designação	Precio Preço
*8	10	1.000	B--1020063B-	1,19 €
*10	10	1.000	C--1020063B-	1,37 €
*12	10	500	D--1020063B-	1,47 €
15	10	500	E--1020063B-	1,47 €
*18	10	500	F--1020063B-	1,95 €
22	10	300	G--1020063B-	2,40 €
28	10	200	H--1020063B-	2,84 €
35	10	150	J--1020063B-	6,67 €
42	10	100	K--1020063B-	7,86 €
54	5	50	N--1020063B-	13,46 €

65

Anillo de compresión
 Anel de compressão



Medida Diámetro	bolsa saco	caja caixa	Código Designação	Precio Preço
6	100	5.000	A--1020065--	0,46 €
8	100	5.000	B--1020065--	0,41 €
10	100	4.000	C--1020065--	0,58 €
12	100	3.000	D--1020065--	0,58 €
14	100	2.500	T--1020065--	0,67 €
15	100	2.500	E--1020065--	0,67 €
16	100	2.500	U--1020065--	0,58 €
18	100	2.000	F--1020065--	0,78 €
20	100	2.000	V--1020065--	0,62 €
22	100	1.500	G--1020065--	0,78 €
25	10	500	M--3031065--	1,22 €
28	50	800	H--1020065--	1,16 €
35	10	500	J--1020065--	1,90 €
42	10	250	K--1020065--	2,82 €
54	10	100	N--1020065--	4,16 €
67	1	50	Q--1020065--	9,57 €
76	1	50	R--1020065--	13,40 €

68

Reducción interna (3 piezas)
 Redução interna (3 peças)



Medida Diámetro	bolsa saco	caja caixa	Código Designação	Precio Preço
10-8	10	500	CB-5020068--	3,40 €
12-10	10	400	DC-5020068--	2,80 €
15-8	10	400	EB-5020068--	3,06 €
15-10	10	400	EC-5020068--	3,08 €
15-12	10	300	ED-5020068--	3,08 €
16-14	10	500	UT-5020068--	3,96 €
18-12	10	300	FD-5020068--	3,08 €
18-15	10	300	FE-5020068--	3,08 €
22-12	10	300	GD-5020068--	3,56 €
22-15	10	300	GE-5020068--	3,08 €
22-18	10	250	GF-5020068--	3,56 €
22-20	10	200	GV-5020068--	5,82 €
28-15	10	200	HE-5020068--	4,62 €
28-18	10	200	HF-5020068--	4,30 €
28-22	10	200	HG-5020068--	4,30 €
35-15	10	150	JE-5020068--	7,53 €

LATÓN BRONCE DZR

68

Reducción interna (3 piezas)
Redução interna (3 peças)

Medida Diámetro	bolsa saco	caja caixa	Código Designação	Precio Preço
35-18	10	150	JF-5020068--	10,64 €
35-22	10	150	JG-5020068--	7,14 €
35-28	1	150	JH-5020068--	7,14 €
42-15	1	100	KE-5020068--	16,73 €
42-22	1	100	KG-5020068--	11,09 €
42-28	1	100	KH-5020068--	11,09 €
42-35	1	100	KJ-5020068--	11,41 €
54-15	1	50	NE-5020068--	26,97 €
54-22	1	50	NG-5020068--	19,20 €
54-28	1	50	NH-5020068--	19,20 €
54-35	1	50	NJ-5020068--	17,94 €
54-42	1	50	NK-5020068--	20,06 €

1201

Válvula de esfera
Passador de corte

Medida Diámetro	bolsa saco	caja caixa	Código Designação	Precio Preço
15	5	50	EE-1021201--	22,08 €
22	1	30	GG-1021201--	28,17 €
28	1	20	HH-1021201--	46,00 €

WP1

Manguito de inserción para PEX
Camisa de reforço para PEX

Medida Diámetro	bolsa saco	caja caixa	Código Designação	Precio Preço
*12-1,8	200	2.000	D--1020WPI--	0,74 €
15-2,5	100	1.500	E253031000WP	0,88 €
16-1,9	10	1.000	U--1020WPI--	0,88 €
16-2,2	10	500	U--1020WPI10	0,88 €
*18-2,5	200	600	F--1020WPI--	1,37 €
*20-1,9	10	500	V--1020WPI--	1,22 €
22-3,0	10	500	G--1020WPI--	1,13 €
*25-2,3	50	300	M--1020WPI--	1,45 €
*25-3,5	100	500	M--1020WPI10	0,91 €

SC

Manguito de inserción para Cobre
Camisa de reforço para Cobre

Medida Diámetro	bolsa saco	caja caixa	Código Designação	Precio Preço
10-1	100	1.500	C103031000SC	1,07 €
12-1	100	2.000	D103031000SC	0,74 €
15-1	100	1.500	E103031000SC	0,80 €
18-1	100	600	F103031000SC	1,06 €
22-1	50	500	G103031000SC	1,13 €

301

Manguito recto
União simples



Medida Diámetro	bolsa saco	caja caixa	Código Designação	Precio Preço
12	10	250	DD-1Y20301--	3,73 €
15	10	200	EE-1Y20301--	2,82 €
18	10	150	FF-1Y20301--	4,88 €
22	10	100	GG-1Y20301--	5,91 €
28	10	50	HH-1Y20301--	9,30 €
35	5	50	JJ-1Y20301--	17,03 €
42	5	40	KK-5Y20301--	24,64 €
54	1	15	NN-5Y20301--	42,90 €

301

Manguito recto reducido
União de redução



Medida Diámetro	bolsa saco	caja caixa	Código Designação	Precio Preço
15-10	10	250	EC-5Y20301--	3,83 €
15-12	10	200	ED-5Y20301--	5,15 €
18-15	10	150	FE-5Y20301--	4,78 €
22-15	10	150	GE-1Y20301--	6,41 €
22-18	10	100	GF-1Y20301--	6,40 €
28-22	5	50	HG-1Y20301--	10,63 €
* 35-28	1	50	JH-5Y20301--	20,46 €

301 CO

Unión
União de cruzamento



Medida Diámetro	bolsa saco	caja caixa	Código Designação	Precio Preço
15	10	100	EE-5Y20301CO	13,93 €
18	5	50	FF-5Y20301CO	20,33 €
22	5	50	GG-5Y20301CO	22,41 €

302

**Manguito Macho con rosca
cilíndrica**
**Casquilho Macho com rosca
cilíndrica**



Medida Diámetro	bolsa saco	caja caixa	Código Designação	Precio Preço
12-3/8	10	250	D021Y20302--	4,05 €
12-1/2	10	250	D031Y20302--	3,38 €
15-3/8	10	200	E025Y20302--	5,26 €
15-1/2	10	200	E031Y20302--	2,52 €
15-3/4	10	200	E041Y20302--	5,15 €
18-1/2	10	200	F031Y20302--	4,13 €
18-3/4	10	150	F041Y20302--	4,31 €
22-1/2	10	150	G031Y20302--	4,97 €
22-3/4	10	150	G041Y20302--	4,31 €
22-1	10	100	G051Y20302--	6,89 €
28-3/4	10	100	H045Y20302--	8,55 €
28-1	10	100	H051Y20302--	6,94 €
* 28-1.1/4	5	50	H061Y20302--	30,66 €
35-1	1	50	J055Y20302--	28,66 €
35-1.1/4	1	50	J061Y20302--	19,14 €
42-1.1/2	1	40	K071Y20302--	21,08 €
54-2	1	25	N081Y20302--	34,78 €

303

Manguito Hembra con rosca
cilíndrica
Casquillo Fêmea com rosca
cilíndrica



Medida Diámetro	bolsa saco	caja caixa	Código Designação	Precio Preço
12-3/8	10	250	D021Y20303--	4,28 €
12-1/2	10	250	D031Y20303--	3,65 €
15-1/2	10	200	E031Y20303--	2,70 €
15-3/4	10	150	E041Y20303--	5,04 €
18-1/2	10	150	F031Y20303--	4,40 €
18-3/4	10	150	F041Y20303--	4,88 €
22-1/2	10	150	G031Y20303--	4,73 €
22-3/4	10	100	G041Y20303--	4,46 €
22-1	10	100	G051Y20303--	8,25 €
28-1	10	50	H051Y20303--	6,93 €
35-1.1/4	1	50	J065Y20303--	14,48 €
42-1.1/2	1	40	K075Y20303--	23,23 €
54-2	1	20	N085Y20303--	39,64 €

323

Tapón
Tampão



Medida Diámetro	bolsa saco	caja caixa	Código Designação	Precio Preço
15	10	300	E--1Y20323--	4,45 €
18	10	250	F--5Y20323--	6,16 €
22	10	200	G--1Y20323--	6,25 €

401

Codo 90°
Joelho 90°



Medida Diámetro	bolsa saco	caja caixa	Código Designação	Precio Preço
12	10	250	DD-1Y20401--	4,55 €
15	10	200	EE-1Y20401--	3,08 €
18	10	150	FF-1Y20401--	5,27 €
22	10	100	GG-1Y20401--	5,65 €
28	10	50	HH-1Y20401--	11,03 €
35	1	40	JJ-1Y20401--	20,68 €
42	1	25	KK-1Y20401--	31,62 €
54	1	10	NN-1Y20401--	49,88 €

401

Codo 90° reducido
Joelho 90° redução



Medida Diámetro	bolsa saco	caja caixa	Código Designação	Precio Preço
* 18-15	10	150	FE-1Y20401--	10,01 €
22-15	10	150	GE-1Y20401--	9,00 €
28-22	10	50	HG-5Y20401--	15,01 €

401/O

Codo 45°
 Joelho 45°



Medida Diámetro	bolsa saco	caja caixa	Código Designação	Precio Preço
15	10	200	EE-1Y20401/O	12,51 €
22	10	100	GG-1Y20401/O	22,75 €
28	5	50	HH-1Y20401/O	26,48 €

402

Codo Macho con rosca cilíndrica
 Joelho Macho com rosca cilíndrica



Medida Diámetro	bolsa saco	caja caixa	Código Designação	Precio Preço
* 10-1/2	10	250	C035Y20402--	6,30 €
12-1/2	10	250	D035Y20402--	5,34 €
15-1/2	10	200	E031Y20402--	3,40 €
15-3/4	10	150	E041Y20402--	8,06 €
18-1/2	10	150	F031Y20402--	6,30 €
18-3/4	10	150	F045Y20402--	6,52 €
22-1/2	10	100	G035Y20402--	8,38 €
22-3/4	10	100	G041Y20402--	5,75 €
22-1	10	50	G051Y20402--	13,33 €
* 28-3/4	10	50	H041Y20402--	13,28 €
28-1	10	50	H051Y20402--	12,38 €
35-1 1/4	1	40	J065Y20402--	24,32 €
* 54-2	1	15	N081Y20402--	66,01 €

403

Codo Hembra con rosca cilíndrica
 Joelho Fêmea com rosca cilíndrica



Medida Diámetro	bolsa saco	caja caixa	Código Designação	Precio Preço
12-1/2	10	250	D031Y20403--	4,88 €
15-1/2	10	200	E031Y20403--	3,28 €
15-3/4	10	150	E041Y20403--	7,48 €
18-1/2	10	150	F031Y20403--	5,55 €
18-3/4	10	100	F041Y20403--	6,94 €
22-1/2	10	100	G031Y20403--	6,51 €
22-3/4	10	100	G041Y20403--	5,82 €
* 28-3/4	5	50	H041Y20403--	12,88 €
28-1	10	50	H051Y20403--	11,17 €
35-1 1/4	1	40	J065Y20403--	20,81 €
42-1 1/2	1	25	K071Y20403--	36,77 €
54-2	1	10	N082Y20403--	69,63 €

403 WL

Codo con placa base Hembra con
 rosca cilíndrica
 Joelho com pater (3 furos)



Medida Diámetro	bolsa saco	caja caixa	Código Designação	Precio Preço
15-1/2	10	100	E031Y20403WL	6,89 €
18-1/2	10	50	F031Y20403WL	12,61 €
22-1/2	10	50	G031Y20403WL	13,33 €
22-3/4	10	50	G045Y20403WL	12,86 €

601 EQ

Te recta
Tê simple

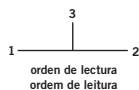

Medida Diámetro	bolsa saco	caja caixa	Código Designação	Precio Preço
12	10	150	DDD1Y20601EQ	7,12 €
15	10	100	EEE1Y20601EQ	4,42 €
18	10	50	FFF1Y20601EQ	7,43 €
22	5	50	GGG1Y20601EQ	7,68 €
28	1	40	HHH1Y20601EQ	16,43 €
35	1	25	JJJ5Y20601EQ	33,61 €
42	1	15	KKK5Y20601EQ	49,02 €
54	1	10	NNN2Y20601EQ	89,49 €

601

Te reducida
Tê redução

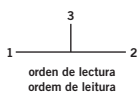

Medida Diámetro	bolsa saco	caja caixa	Código Designação	Precio Preço
15-15-18	10	100	EEF5Y20601--	11,17 €
15-15-22	10	50	EEG1Y20601--	9,21 €
18-15-15	10	50	FEE5Y20601--	11,38 €
18-18-15	10	50	FFE5Y20601--	9,81 €
*18-18-22	5	50	FFG1Y20601--	14,22 €
22-15-15	5	50	GEE1Y20601--	9,81 €
22-22-15	5	50	GGE1Y20601--	9,38 €
22-22-18	5	50	GGF5Y20601--	11,06 €
22-15-22	5	50	GEG1Y20601--	10,10 €
28-28-15	1	50	HHE1Y20601--	16,28 €
28-22-22	1	50	HGG5Y20601--	17,41 €
28-28-22	1	40	HHG1Y20601--	16,25 €
35-35-22	1	40	JJG5Y20601--	32,20 €
42-42-22	1	20	KKG5Y20601--	55,18 €
*54-54-22	1	10	NNG1Y20601--	54,65 €

601 C

Codo distribuidor
Tê de Canto

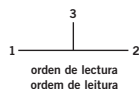

Medida Diámetro	bolsa saco	caja caixa	Código Designação	Precio Preço
15-15-15	10	100	EEE5Y20601C-	18,86 €
*22-22-22	5	50	GGG5Y20601C-	24,16 €

617

Te Hembra con rosca cilíndrica
Tê Fêmea com rosca cilíndrica

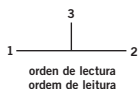

Medida Diámetro	bolsa saco	caja caixa	Código Designação	Precio Preço
12-1/2-12	10	150	DD35Y20617--	12,79 €
15-1/2-15	10	100	EE31Y20617--	5,65 €
*15-3/4-15	10	100	EE41Y20617--	12,60 €
18-1/2-18	10	50	FF31Y20617--	8,98 €
22-1/2-22	5	50	GG31Y20617--	9,38 €
22-3/4-22	5	50	GG45Y20617--	11,66 €
28-3/4-28	10	40	HH41Y20617--	19,98 €

645

Te con rosca MH
Tê com rosca MF

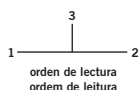

Medida Diámetro	bolsa saco	caja caixa	Código Designação	Precio Preço
1/2-15-1/2	10	100	33E1Y20645--	10,45 €

63

Tuerca
Porcas de capa



Medida Diámetro	bolsa saco	caja caixa	Código Designação	Precio Preço
*12	1	1.000	D--1Y20063--	0,95 €
15	10	500	E--1Y20063--	1,07 €
22	50	400	G--1Y20063--	1,92 €
*28	1	300	H--1Y20063--	2,86 €
35	10	150	J-1Y20063--	5,86 €

301

Manguito recto
União simples

Medida Diámetro	bolsa saco	caja caixa	Código Designação	Precio Preço
10	10	300	CC-5320301--	4,48 €
12	10	250	DD-5320301--	3,73 €
15	10	200	EE-1320301--	2,82 €
18	10	150	FF-5320301--	4,88 €
22	10	100	GG-1320301--	5,91 €
28	1	50	HH-5320301--	9,30 €
35	1	50	JJ-1222301--	17,03 €
42	1	40	KK-1222301--	24,64 €
54	1	20	NN-1222301--	42,90 €

301

Manguito recto reducido
União de redução

Medida Diámetro	bolsa saco	caja caixa	Código Designação	Precio Preço
10-8	10	300	CB-5320301--	10,79 €
10-12	10	250	DC-5320301--	4,34 €
15-10	10	250	EC-5320301--	3,13 €
15-12	10	200	ED-1320301--	5,36 €
22-15	10	150	GE-5320301--	6,41 €
28-15	1	100	HE-5320301--	17,01 €
28-22	1	50	HG-5320301--	10,63 €

301 CO

Unión
União de cruzamento

Medida Diámetro	bolsa saco	caja caixa	Código Designação	Precio Preço
15	10	50	EE-5320301CO	13,93 €
22	1	50	GG-5320301CO	22,41 €

302

Manguito Macho con rosca
cilíndrica
Casquilho Macho com rosca
cilíndrica

Medida Diámetro	bolsa saco	caja caixa	Código Designação	Precio Preço
10-3/8	10	300	C025320302--	4,05 €
10-1/2	10	300	C035320302--	2,75 €
12-3/8	10	250	D025320302--	4,05 €
12-1/2	10	250	D035320302--	3,38 €
15-3/8	10	200	E025320302--	5,55 €
15-1/2	10	200	E031320302--	2,52 €
18-1/2	10	200	F035320302--	4,13 €
22-3/4	10	150	G041320302--	3,74 €
*28-1	10	100	H051320302--	6,94 €

303

Manguito Hembra con rosca cilíndrica
Casquilho Fêmea com rosca cilíndrica



Medida Diámetro	bolsa saco	caja caixa	Código Designação	Precio Preço
10-3/8	10	300	C025320303--	4,48 €
10-1/2	10	250	C035320303--	2,66 €
12-3/8	10	250	D025320303--	4,28 €
12-1/2	10	200	D035320303--	3,65 €
15-1/2	10	200	E031320303--	2,70 €
22-3/4	10	100	G041320303--	4,46 €
22-1	10	100	G051320303--	8,25 €
28-1	1	50	H051320303--	6,92 €
*35-1.1/4	1	50	J065320303--	14,48 €
42-1.1/2	1	30	K075320303--	23,31 €

303 SF

Racor Loco Recto
Terminais com Porca



Medida Diámetro	bolsa saco	caja caixa	Código Designação	Precio Preço
15-1/2	10	200	E031320303SF	3,72 €

323

Tapón
Tampão



Medida Diámetro	bolsa saco	caja caixa	Código Designação	Precio Preço
15	1	300	E--5320323--	4,45 €
22	1	200	G--5320323--	6,25 €
42	1	50	K--5320323--	17,46 €

401

Codo 90°
Joelho 90°



Medida Diámetro	bolsa saco	caja caixa	Código Designação	Precio Preço
10	10	300	CC-5320401--	3,59 €
12	10	250	DD-5320401--	4,55 €
15	10	200	EE-1320401--	3,08 €
18	10	150	FF-5320401--	5,27 €
22	1	100	GG-1320401--	5,65 €
28	1	50	HH-1320401--	11,03 €
35	1	40	JJ-1320401--	20,68 €
42	1	25	KK-1320401--	31,62 €
54	1	10	NN-1320401--	49,88 €

401

Codo 90° reducido
Joelho 90° redução

Medida Diámetro	bolsa saco	caja caixa	Código Designação	Precio Preço
22-15	10	150	GE-1320401--	9,00 €
28-15	10	50	HE-5320401--	14,67 €
28-22	10	50	HG-5320401--	15,01 €

401/O

Codo 45°
Joelho 45°

Medida Diámetro	bolsa saco	caja caixa	Código Designação	Precio Preço
*15	1	200	EE-1320401/O	12,51 €
22	10	100	GG-1320401/O	22,75 €

402

Codo Macho con rosca cilíndrica
Joelho Macho com rosca cilíndrica

Medida Diámetro	bolsa saco	caja caixa	Código Designação	Precio Preço
10-1/2	10	250	C035320402--	6,30 €
12-1/2	10	250	D035320402--	5,34 €
15-1/2	10	200	E031320402--	3,40 €
22-3/4	1	100	G045320402--	5,75 €
*28-1	1	50	H055320402--	12,38 €

403

Codo Hembra con rosca cilíndrica
Joelho Fêmea com rosca cilíndrica

Medida Diámetro	bolsa saco	caja caixa	Código Designação	Precio Preço
10-1/2	10	250	C035320403--	6,07 €
15-1/2	10	200	E031320403--	3,28 €
22-3/4	1	100	G041320403--	5,82 €

403 SF

Racor Loco Curvo
 Terminal abocardado curvo



Medida Diámetro	bolsa saco	caja caixa	Código Designação	Precio Preço
15-1/2	1	200	E031320403SF	3,98 €

403 WL

Codo con placa base Hembra con
 rosca cilíndrica
 Joelho com pater (3 furos)



Medida Diámetro	bolsa saco	caja caixa	Código Designação	Precio Preço
15/1/2	10	100	E031320403WL	6,89 €
22-3/4	10	50	G045320403WL	12,86 €

601 EQ

Te recta
 Tê simple

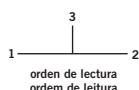

Medida Diámetro	bolsa saco	caja caixa	Código Designação	Precio Preço
10	10	200	CCC5320601EQ	3,66 €
12	10	150	DDD5320601EQ	7,12 €
15	10	100	EEE1320601EQ	4,42 €
18	10	50	FFF5320601EQ	7,43 €
22	1	50	GGG1320601EQ	7,68 €
28	1	40	HHH1320601EQ	16,43 €
35	1	25	JJJ5320601EQ	33,61 €
42	1	15	KKK5320601EQ	49,02 €

601

Te reducida
 Tê redução

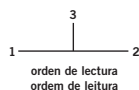

Medida Diámetro	bolsa saco	caja caixa	Código Designação	Precio Preço
12-12-10	10	150	DDC5320601--	6,52 €
*15-12-12	10	150	EDD5320601--	7,20 €
15-15-12	10	100	EED5320601--	8,31 €
15-15-22	10	50	EEG5320601--	9,21 €
22-15-15	1	50	GEE1320601--	9,81 €
22-15-22	1	50	GEG5320601--	11,31 €
22-22-15	1	50	GGE1320601--	9,38 €
*28-15-15	1	50	HEE1320601--	17,10 €
28-28-15	1	50	HHE5320601--	16,28 €
28-28-22	1	40	HHG5320601--	16,25 €
35-35-15	1	40	JJE5320601--	32,20 €

615

Te Macho con rosca cilíndrica
Tê Macho com rosca cilíndrica

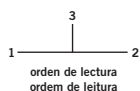

Medida Diámetro	bolsa saco	caja caixa	Código Designação	Precio Preço
15-15-1/2	1	100	EE35320615--	8,82 €

617

Te Hembra con rosca cilíndrica
Tê Fêmea com rosca cilíndrica

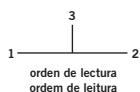

Medida Diámetro	bolsa saco	caja caixa	Código Designação	Precio Preço
15-15-1/2	10	100	EE31320617--	5,65 €
*22-22-1/2	10	50	GG31320617--	7,65 €

684

Te con rosca MH
Tê com rosca MF

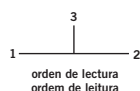

Medida Diámetro	bolsa saco	caja caixa	Código Designação	Precio Preço
15-1/2-15	1	100	E3E5320684--	10,18 €

63

Tuerca
Porcas de capa



Medida Diámetro	bolsa saco	caja caixa	Código Designação	Precio Preço
*8	1	1.000	B--1320063--	1,07 €
*12	10	1.000	D--1320063--	0,95 €
15	10	500	E--1320063--	1,07 €



>B< Press

Serie P5000 y P4000 Accesorios de prensar en cobre y bronce para instalaciones de agua.

Série P5000 e P4000 Acessórios de prensar em cobre e bronze para instalações de água..... 116-129

CARACTERÍSTICAS Y VENTAJAS / CARACTERÍSTICAS E BENEFÍCIOS

- Material: Cobre y Bronce
- El Perfil >B< con sus 3 puntos de presión asegura una unión libre de fugas, segura y permanente (12 a 54mm)
- Doble prensado, anterior y posterior a la junta tórica
- El prensado hexagonal, facilita una clara indicación visual de que la unión se ha realizado tanto hidráulica como mecánicamente
- >B< Press cuenta con una junta, que reduce su sección en dos posiciones causando fugas a baja presión cuando la unión está sin preñar.
- El diseño del perfil nos asegura que el tubo están paralelo con el accesorio, reduciendo el riesgo de daño de la junta durante el montaje.
- Mantiene la continuidad eléctrica.
- Unión en frío para evitar el uso de calor en instalaciones con posible riesgo de daño por temperatura
- Perfil >B< en medidas de 12mm a 54mm
- Perfil M en medidas de 64mm a 108mm

- Material: Cobre e Bronze
- Perfil >B< com 3 pontos de pressão, o que garante um conjunto livre de fugas, de forma segura e permanente (12 a 54mm)
- Dupla prensagem, antes e depois do O-ring
- O prensado hexagonal, fornece uma indicação visual clara de que a união se fez tanto hidráulica como mecánicamente.
- >B< Press tem um O-ring, o que reduz a sua seção em duas posições originando fugas a baixa pressão causando vazamentos quando a união está sem preñar.
- O desenho do perfil garante que o tubo fica paralelo com o acessório, reduzindo o risco de danos no O-ring durante a montagem.
- Mantém a continuidade eléctrica.
- União fria, o que permite a não utilização de calor em sistemas com possíveis risco de danos por temperatura.
- Perfil >B< nos tamanhos de 12mm a 54mm
- Perfil M nos tamanhos de 64mm a 108mm

APLICACIONES E INFORMACIÓN TÉCNICA / APLICAÇÕES E INFORMAÇÕES TÉCNICAS

Agua potable
 Agua sanitaria (fría y caliente)
 Instalaciones de calefacción
 Instalaciones de calefacción a altas temperaturas.
 Instalaciones de aire comprimido (libre de aceites)

Instalações de água potável
 Instalações de água sanitária (quente e fria)
 Instalações de aquecimento central (tubos de água e fuel-oil)
 Instalações de aquecimento a temperaturas elevadas.
 Instalações de Ar comprimido (livre de óleo)

Medidas disponibles	12 a 54mm
	64 a 108mm
Temperaturas de trabajo	De -35°C a 110°C
Presión Hidrostática	16 bar
Material	Cobre y Bronce Junta tórica EPDM
Perfil	Perfil >B< de 12 a 54mm Perfil M 64 a 108mm

Medidas disponíveis	12 a 54mm
	64 a 108mm
Temperaturas de Trabalho	De -35°C a 110°C
Pressão Hidrostática	16 bar
Material	Cobre e Bronze O-ring EPDM
Perfil	Perfil >B< de 12 a 54mm Perfil M 64 a 108mm

NORMATIVA Y CERTIFICACIONES / NORMATIVA E CERTIFICAÇÃO

Referencias certificadas disponibles en los Certificados de Producto / Referências certificadas disponíveis em los Certificados de Produto

ISO 9001
 EN 1254
 WRAS
 KIWA
 DVGW
 Lloyds
 CSTB



PASOS DE MONTAJE / MONTAGEM DO ACESSÓRIO



1. Corte de tubo
1. Cortar o tubo



2. Rebabado
2. Rebarbar



3. Comprobación de la junta tórica
3. Verificação da junta tórica



4. Inserción del tubo en el accesorio
4. Encaixar o tubo no acessório



5. Marcar la inserción
5. Marcar o ponto da inserção



6. Prensado
6. Prensado

P5001

Curva 90° MH
Curva 90° MF



Medida Diámetro	bolsa saco	caja caixa	Código Designação	Precio Preço
12	10	200	P5001 01200000	2,07 €
15	10	150	P5001 01500000	1,75 €
18	10	150	P5001 01800000	2,44 €
22	10	150	P5001 02200000	3,02 €
28	5	100	P5001 02800000	7,41 €
35	5	25	P5001 03500000	13,37 €
42	5	25	P5001 04200000	26,34 €
54	1	15	P5001 05400000	35,27 €

P5002

Curva 90° HH
Curva 90° FF



Medida Diámetro	bolsa saco	caja caixa	Código Designação	Precio Preço
12	10	200	P5002 01200000	2,07 €
15	10	150	P5002 01500000	1,81 €
18	10	150	P5002 01800000	2,39 €
22	10	150	P5002 02200000	3,06 €
28	5	100	P5002 02800000	6,24 €
35	5	25	P5002 03500000	13,17 €
42	5	25	P5002 04200000	25,13 €
54	1	15	P5002 05400000	34,87 €

P5040

Curva 45° MH
Curva 45° MF



Medida Diámetro	bolsa saco	caja caixa	Código Designação	Precio Preço
12	10	200	P5040 01200000	1,83 €
15	10	200	P5040 01500000	1,65 €
18	10	150	P5040 01800000	2,21 €
22	10	150	P5040 02200000	2,44 €
28	5	100	P5040 02800000	8,53 €
35	5	50	P5040 03500000	12,31 €
42	5	25	P5040 04200000	19,27 €
54	1	20	P5040 05400000	28,57 €

P5041

Curva 45° HH
Curva 45° FF



Medida Diámetro	bolsa saco	caja caixa	Código Designação	Precio Preço
12	10	200	P5041 01200000	2,22 €
15	10	200	P5041 01500000	2,04 €
18	10	150	P5041 01800000	2,08 €
22	10	150	P5041 02200000	2,64 €
28	5	100	P5041 02800000	8,84 €
35	5	50	P5041 03500000	12,71 €
42	5	25	P5041 04200000	20,67 €
54	1	20	P5041 05400000	28,99 €

P5085

Salto puente HH
União de cruzamento FF



Medida Diámetro	bolsa saco	caja caixa	Código Designação	Precio Preço
15	10	100	P5085 01500000	12,16 €
18	10	100	P5085 01800000	13,17 €
22	10	80	P5085 02200000	15,21 €

P5086

Salto 45° MH
União de cruzamento MF



Medida Diâmetro	bolsa saco	caja caixa	Código Designação	Precio Preço
12	10	150	P5086 01200000	5,41 €
15	10	100	P5086 01500000	4,62 €
18	10	100	P5086 01800000	6,76 €
22	5	50	P5086 02200000	8,94 €

P5130

Te recta
Tê simple



Medida Diâmetro	bolsa saco	caja caixa	Código Designação	Precio Preço
12	10	250	P5130 01212012	3,01 €
15	10	200	P5130 01515015	3,42 €
18	10	150	P5130 01818018	4,01 €
22	10	100	P5130 02222022	4,90 €
28	5	50	P5130 02828028	9,33 €
35	1	25	P5130 03535035	15,84 €
42	1	25	P5130 04242042	30,82 €
54	1	10	P5130 05454054	38,11 €

P5130 R

Te reducida
Tê de redução



Medida Diâmetro	bolsa saco	caja caixa	Código Designação	Precio Preço
12 x 15 x 12	10	200	P5130 01215012	9,25 €
15 x 12 x 12	10	200	P5130 01512012	6,77 €
15 x 12 x 15	10	200	P5130 01512015	3,40 €
15 x 15 x 12	5	200	P5130 01515012	6,94 €
15 x 18 x 15	10	150	P5130 01518015	8,69 €
15 x 22 x 15	10	150	P5130 01522015	9,98 €
18 x 12 x 18	5	150	P5130 01812018	5,27 €
18 x 15 x 15	10	150	P5130 01815015	7,09 €
18 x 15 x 18	10	150	P5130 01815018	6,76 €
18 x 18 x 15	10	150	P5130 01818015	7,14 €
18 x 22 x 18	10	150	P5130 01822018	10,03 €
22 x 12 x 22	10	100	P5130 02212022	6,22 €
22 x 15 x 15	10	100	P5130 02215015	8,11 €
22 x 15 x 18	10	100	P5130 02215018	8,69 €
22 x 15 x 22	5	100	P5130 02215022	4,14 €
22 x 18 x 15	10	100	P5130 02218015	9,65 €
22 x 18 x 18	5	100	P5130 02218018	8,67 €
22 x 18 x 22	5	100	P5130 02218022	5,58 €
22 x 22 x 15	10	100	P5130 02222015	8,31 €
22 x 22 x 18	5	100	P5130 02222018	10,55 €
22 x 28 x 22	5	50	P5130 02228022	16,23 €
28 x 15 x 22	5	50	P5130 02815022	16,43 €
28 x 15 x 28	5	50	P5130 02815028	10,66 €
28 x 18 x 22	5	50	P5130 02818022	16,62 €
28 x 18 x 28	5	50	P5130 02818028	14,75 €
28 x 22 x 22	5	50	P5130 02822022	14,36 €
28 x 22 x 28	5	50	P5130 02822028	10,63 €
28 x 28 x 15	5	50	P5130 02828015	16,85 €
28 x 28 x 18	5	50	P5130 02828018	15,59 €
28 x 28 x 22	5	50	P5130 02828022	16,24 €
35 x 15 x 35	1	25	P5130 03515035	15,73 €

P5130 R

Te reducida
Tê de redução



Medida Diámetro	bolsa saco	caja caixa	Código Designação	Precio Preço
35 x 18 x 35	1	25	P5130 03518035	16,62 €
35 x 22 x 28	1	25	P5130 03522028	23,50 €
35 x 22 x 35	1	25	P5130 03522035	14,44 €
35 x 28 x 28	1	25	P5130 03528028	23,11 €
35 x 28 x 35	1	25	P5130 03528035	15,21 €
42 x 22 x 42	1	25	P5130 04222042	27,57 €
42 x 28 x 42	1	25	P5130 04228042	27,99 €
42 x 35 x 35	1	25	P5130 04235035	30,36 €
42 x 35 x 42	1	25	P5130 04235042	28,99 €
54 x 22 x 54	1	10	P5130 05422054	43,28 €
54 x 28 x 54	1	10	P5130 05428054	44,60 €
54 x 35 x 54	1	10	P5130 05435054	46,32 €
54 x 42 x 42	1	10	P5130 05442042	51,90 €
54 x 42 x 54	1	10	P5130 05442054	34,66 €

P5240

Manguito de reducción HH
União de redução FF



Medida Diámetro	bolsa saco	caja caixa	Código Designação	Precio Preço
15 x 12	10	200	P5240 01512000	7,03 €
18 x 15	10	150	P5240 01815000	7,44 €
22 x 15	10	150	P5240 02215000	8,16 €
22 x 18	10	150	P5240 02218000	8,26 €
28 x 22	5	150	P5240 02822000	9,32 €
35 x 28	5	50	P5240 03528000	13,17 €
42 x 35	1	25	P5240 04235000	19,57 €
54 x 42	1	25	P5240 05442000	21,88 €

P5243

Manguito de reducción MH
União de redução MF



Medida Diámetro	bolsa saco	caja caixa	Código Designação	Precio Preço
15 x 12	10	250	P5243 01512000	1,63 €
18 x 12	10	200	P5243 01812000	2,33 €
18 x 15	10	200	P5243 01815000	1,65 €
22 x 15	10	150	P5243 02215000	1,92 €
22 x 18	10	150	P5243 02218000	2,00 €
28 x 15	5	100	P5243 02815000	5,03 €
28 x 18	10	150	P5243 02818000	5,10 €
28 x 22	10	150	P5243 02822000	5,27 €
35 x 22	5	50	P5243 03522000	6,23 €
35 x 28	1	50	P5243 03528000	6,83 €
42 x 22	1	25	P5243 04222000	10,66 €
42 x 28	1	50	P5243 04228000	10,37 €
42 x 35	1	50	P5243 04235000	10,16 €
54 x 35	1	25	P5243 05435000	14,20 €
54 x 42	1	25	P5243 05442000	13,57 €

P5270**Manguito HH
União FF**

Medida Diámetro	bolsa saco	caja caixa	Código Designação	Precio Preço
12	10	100	P5270 01200000	1,92 €
15	10	250	P5270 01500000	1,75 €
18	10	250	P5270 01800000	2,22 €
22	10	150	P5270 02200000	2,74 €
28	5	150	P5270 02800000	5,31 €
35	1	30	P5270 03500000	6,63 €
42	1	25	P5270 04200000	12,44 €
54	1	25	P5270 05400000	15,67 €

P5290**Tapón M
Taco M**

Medida Diámetro	bolsa saco	caja caixa	Código Designação	Precio Preço
* 12	10	500	P5290 01200000	2,84 €
15	10	500	P5290 01500000	1,59 €
18	10	400	P5290 01800000	2,12 €
22	10	400	P5290 02200000	6,48 €
28	5	100	P5290 02800000	10,03 €
35	5	100	P5290 03500000	11,24 €
42	1	50	P5290 04200000	16,12 €
* 54	1	20	P5290 05400000	18,55 €

P5301**Tapón H
Tampão F**

Medida Diámetro	bolsa saco	caja caixa	Código Designação	Precio Preço
12	10	500	P5301 01200000	4,52 €
15	10	500	P5301 01500000	3,85 €
18	10	400	P5301 01800000	4,87 €
22	10	400	P5301 02200000	6,48 €
28	5	200	P5301 02800000	10,03 €
35	1	100	P5301 03500000	11,24 €
42	1	50	P5301 04200000	17,44 €
54	1	50	P5301 05400000	21,27 €

P4001G

Curva 90° rosca macho MH
Curva 90° rosca macho MF



Medida Diámetro	bolsa saco	caja caixa	Código Designação	Precio Preço
12 x 3/8	5	100	P4001G01203000	9,60 €
12 x 1/2	5	100	P4001G01204000	9,85 €
15 x 3/8	5	40	P4001G01503000	14,38 €
15 x 1/2	10	80	P4001G01504000	9,65 €
18 x 1/2	5	60	P4001G01804000	14,96 €
18 x 3/4	5	50	P4001G01806000	14,97 €
22 x 3/4	5	50	P4001G02206000	15,56 €
28 x 1	5	30	P4001G02808000	23,35 €
35 x 1 1/4	1	15	P4001G03510000	31,06 €
42 x 1 1/2	1	10	P4001G04212000	42,41 €
54 x 2	1	5	P4001G05416000	60,07 €

P4090G

Codo 90° rosca hembra HH
Joelho 90° rosca fêmea FF



Medida Diámetro	bolsa saco	caja caixa	Código Designação	Precio Preço
12 x 3/8	5	80	P4090G01203000	9,01 €
12 x 1/2	5	100	P4090G01204000	9,22 €
15 x 3/8	5	50	P4090G01503000	14,04 €
15 x 1/2	5	80	P4090G01504000	5,94 €
15 x 3/4	5	40	P4090G01506000	13,76 €
18 x 1/2	10	80	P4090G01804000	12,99 €
18 x 3/4	5	60	P4090G01806000	14,86 €
22 x 1/2	5	60	P4090G02204000	15,59 €
22 x 3/4	5	50	P4090G02206000	9,41 €
22 x 1	5	40	P4090G02208000	14,97 €
28 x 1	5	30	P4090G02808000	16,73 €
35 x 1 1/4	1	15	P4090G03510000	28,37 €
42 x 1 1/2	1	12	P4090G04212000	36,63 €
54 x 2	1	7	P4090G05416000	58,17 €

P4093G

Codo 90° pasamuros
Joelho 90° passa-muros



Medida Diámetro	bolsa saco	caja caixa	Código Designação	Precio Preço
15 x 1/2IG x 3/4AG x 25	1	30	P4093G01504025	24,91 €
15 x 1/2IG x 3/4AG x 35	1	25	P4093G01504035	27,81 €

P4096G

Codo 90° con rosca hembra y unión
roscada
Codo 90° com rosca fêmea e união
roscada



Medida Diámetro	bolsa saco	caja caixa	Código Designação	Precio Preço
12 x 1/2	5	50	P4096G01204000	17,16 €
15 x 1/2	5	40	P4096G01504000	20,31 €
18 x 1/2	5	70	P4096G01804000	21,16 €
18 x 3/4	5	40	P4096G01806000	23,57 €
22 x 3/4	5	40	P4096G02206000	28,06 €
22 x 1	5	25	P4096G02208000	33,18 €
28 x 1	5	20	P4096G02808000	31,93 €
35 x 1 1/4	1	15	P4096G03510000	40,92 €
42 x 1 1/2	1	10	P4096G04212000	57,75 €
54 x 2	1	6	P4096G05416000	79,41 €

P4130G

Te con rosca hembra
Tê com rosca fêmea



Medida Diâmetro	bolsa saco	caja caixa	Código Designação	Precio Preço
12 x 1/2 x 12	5	80	P4130G01204012	14,86 €
15 x 3/8 x 15	5	40	P4130G01503015	16,19 €
15 x 1/2 x 15	5	60	P4130G01504015	9,22 €
18 x 1/2 x 18	5	40	P4130G01804018	15,67 €
22 x 1/2 x 22	5	35	P4130G02204022	12,60 €
22 x 3/4 x 22	5	30	P4130G02206022	18,59 €
28 x 1/2 x 28	5	25	P4130G02804028	15,81 €
28 x 3/4 x 28	5	25	P4130G02806028	21,02 €
35 x 1/2 x 35	1	20	P4130G03504035	22,63 €
42 x 1/2 x 42	1	12	P4130G04204042	27,49 €
54 x 1/2 x 54	1	8	P4130G05404054	32,75 €

P4132G

Te con rosca macho
Tê com rosca macho



Medida Diâmetro	bolsa saco	caja caixa	Código Designação	Precio Preço
15 x 1/2 x 15	5	40	P4132G01504015	30,69 €
18 x 3/4 x 18	5	30	P4132G01806018	22,92 €
22 x 3/4 x 22	5	20	P4132G02206022	23,32 €
28 x 3/4 x 28	5	20	P4132G02806028	27,51 €
35 x 3/4 x 35	5	20	P4132G03506035	31,06 €
42 x 3/4 x 42	1	12	P4132G04206042	34,72 €
54 x 1 x 54	1	8	P4132G05408054	51,37 €
54 x 1 1/4 x 54	1	8	P4132G05410054	52,18 €

P4243G

Manguito con rosca macho
Casquilho com rosca macho



Medida Diâmetro	bolsa saco	caja caixa	Código Designação	Precio Preço
12 x 3/8	5	100	P4243G01203000	2,79 €
12 x 1/2	5	150	P4243G01204000	3,58 €
15 x 3/8	5	150	P4243G01503000	3,14 €
15 x 1/2	5	130	P4243G01504000	2,04 €
15 x 3/4	5	60	P4243G01506000	4,18 €
18 x 1/2	5	120	P4243G01804000	2,64 €
18 x 3/4	5	100	P4243G01806000	2,97 €
22 x 1/2	5	100	P4243G02204000	4,32 €
22 x 3/4	5	80	P4243G02206000	3,87 €
22 x 1	5	60	P4243G02208000	5,21 €
28 x 3/4	5	70	P4243G02806000	11,53 €
28 x 1	5	50	P4243G02808000	7,06 €
28 x 1 1/4	5	50	P4243G02810000	14,50 €
35 x 1	5	30	P4243G03508000	16,12 €
35 x 1 1/4	1	30	P4243G03510000	15,91 €
35 x 1 1/2	1	20	P4243G03512000	17,18 €
42 x 1 1/4	1	20	P4243G04210000	21,67 €
42 x 1 1/2	1	20	P4243G04212000	22,29 €
54 x 1 1/2	1	10	P4243G05412000	37,63 €
54 x 2	1	10	P4243G05416000	43,00 €

P4244G

Manguito pasamuros recto
União Passa-muros



Medida Diâmetro	bolsa saco	caja caixa	Código Designação	Precio Preço
15 x 1/2IG x 3/4AG x 30	1	30	P4244G01504030	15,76 €

P4270G

Manguito con rosca hembra
Casquilho com rosca fêmea



Medida Diâmetro	bolsa saco	caja caixa	Código Designação	Precio Preço
12 x 3/8	5	150	P4270G01203000	4,32 €
12 x 1/2	5	130	P4270G01204000	3,52 €
15 x 3/8	5	130	P4270G01503000	2,74 €
15 x 1/2	5	130	P4270G01504000	2,53 €
15 x 3/4	5	100	P4270G01506000	5,25 €
18 x 1/2	5	100	P4270G01804000	3,44 €
18 x 3/4	5	80	P4270G01806000	6,74 €
22 x 1/2	5	80	P4270G02204000	3,89 €
22 x 3/4	5	80	P4270G02206000	4,16 €
22 x 1	5	60	P4270G02208000	6,17 €
28 x 3/4	5	60	P4270G02806000	13,60 €
28 x 1	5	50	P4270G02808000	7,65 €
28 x 1 1/4	5	40	P4270G02810000	14,45 €
35 x 1	5	30	P4270G03508000	17,69 €
35 x 1 1/4	5	25	P4270G03510000	17,50 €
42 x 1 1/4	1	15	P4270G04210000	24,69 €
42 x 1 1/2	1	15	P4270G04212000	25,33 €
54 x 2	1	12	P4270G05416000	44,15 €

P4275

Manguito deslizante
União deslizante



Medida Diâmetro	bolsa saco	caja caixa	Código Designação	Precio Preço
12	5	130	P4275 01200000	12,59 €
15	5	90	P4275 01500000	10,27 €
18	5	80	P4275 01800000	11,53 €
22	5	60	P4275 02200000	11,40 €
28	5	30	P4275 02800000	14,34 €
35	5	25	P4275 03500000	18,64 €
42	1	15	P4275 04200000	27,32 €
54	1	10	P4275 05400000	29,10 €

P4280G

Adaptador macho con rosca macho
Casquilho com encaixe macho



Medida Diâmetro	bolsa saco	caja caixa	Código Designação	Precio Preço
12 x 1/2	5	150	P4280G01204000	7,06 €
15 x 1/2	5	130	P4280G01504000	7,54 €
18 x 1/2	5	100	P4280G01804000	7,76 €
18 x 3/4	5	80	P4280G01806000	8,26 €
22 x 1/2	5	100	P4280G02204000	11,94 €
22 x 3/4	5	80	P4280G02206000	12,45 €
28 x 1	5	60	P4280G02808000	18,32 €
35 x 1 1/4	1	30	P4280G03510000	24,18 €
42 x 1 1/2	1	20	P4280G04212000	36,12 €
54 x 2	1	12	P4280G05416000	71,06 €

P4281G

Adaptador macho con rosca hembra
Casquilho com encaixe fêmea



Medida Diámetro	bolsa saco	caja caixa	Código Designação	Precio Preço
12 x 1/2	5	150	P4281G01204000	7,65 €
15 x 1/2	5	130	P4281G01504000	8,26 €
18 x 1/2	5	100	P4281G01804000	8,23 €
18 x 3/4	5	60	P4281G01806000	8,44 €
22 x 1/2	5	100	P4281G02204000	10,27 €
22 x 3/4	5	80	P4281G02206000	12,26 €
28 x 3/4	5	50	P4281G02806000	18,52 €
28 x 1	5	60	P4281G02808000	18,74 €
35 x 1	1	40	P4281G03508000	26,17 €
35 x 1 1/4	1	20	P4281G03510000	32,75 €
42 x 1 1/2	1	15	P4281G04212000	36,63 €
54 x 2	1	12	P4281G05416000	61,94 €

P4330

Unión roscada
União roscada com junta



Medida Diámetro	bolsa saco	caja caixa	Código Designação	Precio Preço
12	5	100	P4330 01200000	19,77 €
15	5	80	P4330 01500000	26,27 €
18	5	60	P4330 01800000	29,92 €
22	5	40	P4330 02200000	33,80 €
28	5	20	P4330 02800000	36,00 €
35	1	15	P4330 03500000	40,92 €
42	1	12	P4330 04200000	55,47 €
54	1	7	P4330 05400000	90,61 €

P4330G

Unión roscada con rosca hembra
União roscada com junta fêmea



Medida Diámetro	bolsa saco	caja caixa	Código Designação	Precio Preço
12 x 1/2	5	60	P4330G01204000	15,08 €
15 x 1/2	5	75	P4330G01504000	18,11 €
15 x 3/4	5	75	P4330G01506000	20,71 €
18 x 1/2	5	50	P4330G01804000	21,98 €
18 x 3/4	5	50	P4330G01806000	22,05 €
22 x 3/4	5	40	P4330G02206000	26,58 €
22 x 1	5	40	P4330G02208000	28,46 €
28 x 1	5	30	P4330G02808000	30,67 €
35 x 1 1/4	1	20	P4330G03510000	33,30 €
42 x 1 1/2	1	15	P4330G04212000	46,16 €
54 x 2	1	10	P4330G05416000	61,22 €

P4331G

Unión roscada con rosca macho
União roscada com junta macho



Medida Diámetro	bolsa saco	caja caixa	Código Designação	Precio Preço
12 x 3/8	5	60	P4331G01203000	15,73 €
12 x 1/2	5	90	P4331G01204000	15,73 €
15 x 1/2	5	75	P4331G01504000	14,22 €
15 x 3/4	5	50	P4331G01506000	18,85 €
18 x 1/2	5	50	P4331G01804000	19,04 €
18 x 3/4	5	60	P4331G01806000	19,66 €
22 x 1/2	5	40	P4331G02204000	29,51 €
22 x 3/4	5	50	P4331G02206000	20,52 €
22 x 1	5	40	P4331G02208000	29,63 €
28 x 1	5	30	P4331G02808000	23,64 €
35 x 1 1/4	1	20	P4331G03510000	35,47 €
42 x 1 1/2	1	15	P4331G04212000	49,48 €
54 x 2	1	8	P4331G05416000	64,87 €

P4355

Racor loco recto
União roscada FF com junta



Medida Diámetro	bolsa saco	caja caixa	Código Designação	Precio Preço
15 x G 3/4"	5	100	P4355 01506000	5,27 €
18 x G 3/4"	5	100	P4355 01806000	5,50 €
22 x G 1"	5	80	P4355 02208000	5,35 €
28 x G 1.1/4"	5	50	P4355 02810000	9,09 €
35 x G 1.1/2"	1	30	P4355 03512000	10,63 €
42 x G 1.3/4"	1	20	P4355 04214000	19,94 €
54 x G 2.3/8"	1	12	P4355 05419000	28,15 €

P4471G

Codo fijación (3 agujeros) con rosca
hembra
Joelho com pater (3 fusos) com
rosca fêmea



Medida Diámetro	bolsa saco	caja caixa	Código Designação	Precio Preço
12 x 1/2	5	50	P4471G01204000	8,83 €
15 x 1/2	5	60	P4471G01504000	6,18 €
18 x 1/2	5	30	P4471G01804000	10,77 €
22 x 3/4	5	30	P4471G02206000	17,63 €

P4976

Unidad montaje curvado con doble codo de fijación rosca H
Unidade de montagem, com suporte curvado



Medida Diámetro	bolsa saco	caja caixa	Código Designação	Precio Preço
15 x 1/2 x 150	1	20	P4976 01504150	18,20 €

P4977

Unidad montaje recta con doble codo de fijación rosca hembra
Unidade de montagem, com suporte plano



Medida Diámetro	bolsa saco	caja caixa	Código Designação	Precio Preço
15 X 1/2 X 100	1	30	P4977 01504100	19,36 €
15 x 1/2 x 150	1	20	P4977 01504150	17,99 €

Conex | Bänninger

>B< Press XL



>B< Press XL

Serie P5000XL y P4000XL Accesorios de prensar en cobre y bronce para instalaciones de agua.

Série P5000XL e P4000XL Acessórios de prensar em cobre e bronze para instalações de água. .. 128-135

4. Guía de Instalación

Para la instalación de >B< Press, XL se requiere una herramienta mecánica con actuador y una mordaza de tamaño compatible, para adaptarse a cada diámetro de accesorio. Una vez finalizado el prensado, se consigue una unión permanente y el accesorio no se puede desmontar ni reutilizar.

4.1 Corte a medida

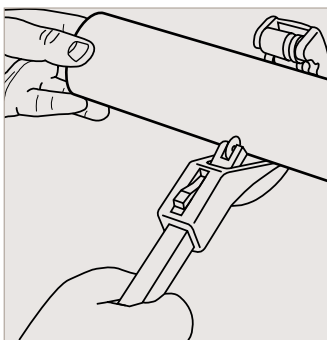

Le Recomendamos que utilice un cortatubos ROTHENBERGER. Es importante asegurarse de que la tubería está cortada a escuadra. Los extremos del tubo deben estar limpios y libres de arañazos, al menos en una longitud igual a la de la embocadura.

4.2 Desbarbado y recalibrado

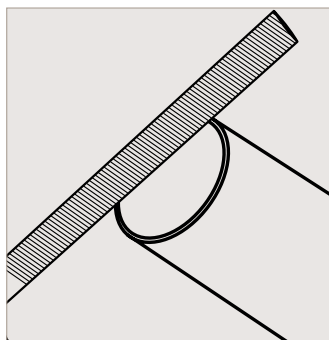

Asegúrese de que las superficies internas y externas de los extremos del tubo están libres de rebabas, gracias al uso de un desbarbador. A continuación, limpie bien el tubo para evitar dañar la junta tórica a la hora de hacer la inserción.

4.3 Comprobación del accesorio

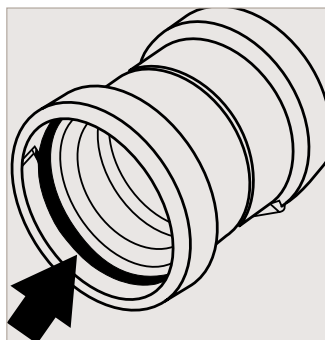

Antes de insertar el tubo en el accesorio compruebe que la junta está correctamente colocada, libre de daños y sin suciedad interior. Para evitar que esto ocurra recomendamos que los accesorios se conserven en sus bolsas hasta el momento de su uso.

4.4 Marcado de la profundidad de inserción

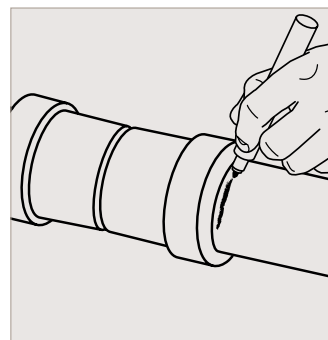

El tubo debe insertarse completamente en la embocadura hasta llegar al tope. Con el marcado de la profundidad de inserción nos aseguramos de poder detectar cualquier movimiento del tubo, lo que es especialmente importante si la unión no se van a hacer inmediatamente. La profundidad de inserción debe ser visible una vez prensado el accesorio

4.5 Montar el anillo de prensado

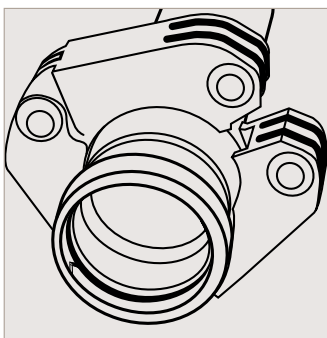

Usando el anillo de prensar correspondiente, abra el anillo, colóquelo sobre el alojamiento de la junta y cierre el anillo.

4.6 Acople el actuador y verifique la profundidad de inserción.

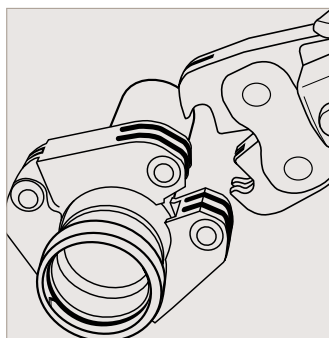

Con el actuador montado en la herramienta ábralo y ajústelo a la apertura del anillo de prensar. Compruebe cualquier movimiento del tubo antes del prensado.

4.7 Preense la unión

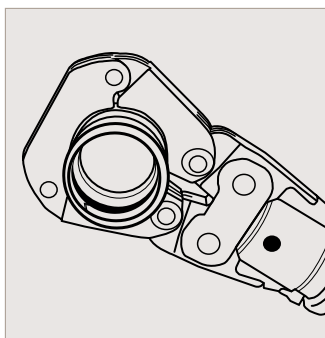

Presione y mantenga presionado el gatillo de la herramienta hasta completar el ciclo de prensado, lo que ocurre automáticamente. Mantener las manos alejadas del actuador y del anillo hasta que el ciclo se haya completado.

4.8 Finalice la unión

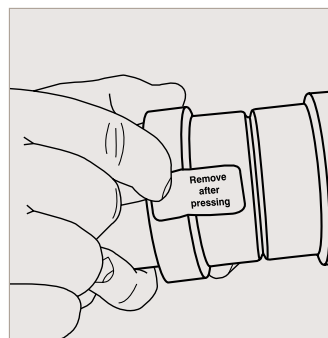

Retire el actuador del anillo de prensar, retire éste del accesorio y por último retire la etiqueta para indicar que el prensado se ha completado.

Importante

Es importante mantener el accesorio libre de polvo o suciedad y asegurarse de que la junta permanece lubricada y protegida contra daños. Seleccione la medida correcta del tubo y apropiado para el trabajo. Asegúrese de que ambos estén limpios y libres de daños e imperfecciones.

P5001XL

Curva 90° MH perfil XL



Medida Diámetro	bolsa saco	caja caixa	Código Designação	Precio Preço
64	1	1	P5001 06400000	89,22 €
67	1	1	P5001 06700000	96,71 €
76	1	1	P5001 07600000	88,83 €
89	1	1	P5001 08900000	107,87 €
108	1	1	P5001 10800000	147,45 €

P5002XL

Curva 90° HH perfil XL



Medida Diámetro	bolsa saco	caja caixa	Código Designação	Precio Preço
64	1	1	P5002 06400000	89,22 €
67	1	1	P5002 06700000	71,26 €
76	1	1	P5002 07600000	88,83 €
89	1	1	P5002 08900000	107,78 €
108	1	1	P5002 10800000	147,63 €

P5040XL

Curva 45° MH perfil XL



Medida Diámetro	bolsa saco	caja caixa	Código Designação	Precio Preço
64	1	1	P5040 06400000	83,90 €
67	1	1	P5040 06700000	93,76 €
76	1	1	P5040 07600000	96,71 €
89	1	1	P5040 08900000	109,65 €
108	1	1	P5040 10800000	157,90 €

P5041XL

Curva 45° MH perfil XL



Medida Diámetro	bolsa saco	caja caixa	Código Designação	Precio Preço
64	1	1	P5041 06400000	93,54 €
67	1	1	P5041 06700000	93,76 €
76	1	1	P5041 07600000	84,63 €
89	1	1	P5041 08900000	101,03 €
108	1	1	P5041 10800000	137,90 €

P5130XL

Te recta HHH perfil XL



Medida Diámetro	bolsa saco	caja caixa	Código Designação	Precio Preço
64	1	1	P5130 06464064	164,96 €
67	1	1	P5130 06767067	138,65 €
76	1	1	P5130 07676076	159,75 €
89	1	1	P5130 08989089	174,84 €
108	1	1	P5R 0108108108	204,17 €

P5130RXL

Te recta HHH perfil XL



Medida Diámetro	bolsa saco	caja caixa	Código Designação	Precio Preço
64 x 35 x 64	1	1	P5130 06435064	162,33 €
64 x 42 x 64	1	1	P5130 06442064	163,84 €
64 x 54 x 64	1	1	P5130 06454064	167,40 €
67 x 28 x 67	1	1	P5130 06728067	123,34 €
67 x 35 x 67	1	1	P5130 06735067	131,73 €
67 x 42 x 67	1	1	P5130 06742067	104,14 €
67 x 54 x 67	1	1	P5130 06754067	144,13 €
76 x 28 x 76	1	1	P5130 07628076	158,79 €
76 x 35 x 76	1	1	P5130 07635076	149,88 €
76 x 42 x 76	1	1	P5130 07642076	153,94 €
76 x 54 x 76	1	1	P5130 07654076	159,92 €
76 x 64 x 76	1	1	P5130 07664076	142,09 €
76 x 67 x 76	1	1	P5130 07667076	219,66 €
89 x 54 x 89	1	1	P5130 08954089	163,79 €
89 x 64 x 89	1	1	P5130 08964089	160,68 €
89 x 76 x 89	1	1	P5130 08976089	174,79 €
108 x 54 x 108	1	1	P5130 10854108	177,56 €
108 x 64 x 108	1	1	P5130 10864108	188,58 €
108 x 76 x 108	1	1	P5130 10876108	187,05 €
108 x 89 x 108	1	1	P5130 10889108	214,34 €

P5130GXL

Te con rosca H perfil XL



Medida Diámetro	bolsa saco	caja caixa	Código Designação	Precio Preço
64 x 3/4 x 64	1	1	P5130G06406064	135,67 €
64 x 1 x 64	1	1	P5130G06408064	154,90 €
64 x 2 x 64	1	1	P5130G06416064	146,24 €
67 x 3/4 x 67	1	1	P5130G06706067	117,07 €
67 x 2 x 67	1	1	P5130G06716067	149,00 €
76 x 3/4 x 76	1	1	P5130G07606076	135,67 €
76 x 2 x 76	1	1	P5130G07616076	146,24 €
89 x 3/4 x 89	1	1	P5130G08906089	147,31 €
89 x 2 x 89	1	1	P5130G08916089	152,45 €
108 x 3/4 x 108	1	1	P5130G10806108	177,26 €
108 x 2 x 108	1	1	P5130G10816108	184,32 €

P5230BXL

Bridas PN 16



Medida Diámetro	bolsa saco	caja caixa	Código Designação	Precio Preço
64	1	1	P5230B06400000	340,00 €
67	1	1	P5230B06700000	382,85 €
76	1	1	P5230B07600000	323,52 €
89	1	1	P5230B08900000	380,00 €
108	1	1	P5230B10800000	421,75 €

P5243XL

Manguito reducción MH



Medida Diámetro	bolsa saco	caja caixa	Código Designação	Precio Preço
64 x 35	1	1	P5243 06435000	48,18 €
64 x 42	1	1	P5243 06442000	53,81 €
64 x 54	1	1	P5243 06454000	55,30 €
67 x 28	1	1	P5243 06728000	35,25 €
67 x 35	1	1	P5243 06735000	49,58 €
67 x 42	1	1	P5243 06742000	39,92 €
67 x 54	1	1	P5243 06754000	49,17 €
76 x 28	1	1	P5243 07628000	49,82 €
76 x 35	1	1	P5243 07635000	46,18 €
76 x 42	1	1	P5243 07642000	47,40 €
76 x 54	1	1	P5243 07654000	49,17 €
76 x 64	1	1	P5243 07664000	105,85 €
89 x 54	1	1	P5243 08954000	53,12 €
89 x 64	1	1	P5243 08964000	114,62 €
89 x 76	1	1	P5243 08976000	72,41 €
108 x 54	1	1	P5243 10854000	68,60 €
108 x 64	1	1	P5243 10864000	136,93 €
108 x 67	1	1	P5243 10867000	77,00 €
108 x 89	1	1	P5243 10876000	77,00 €
108 x 89	1	1	P5243 10889000	83,27 €

P5243GXL

Manguito con rosca M



Medida Diámetro	bolsa saco	caja caixa	Código Designação	Precio Preço
64 x 2.1/2"	1	1	P5243G06420000	148,00 €
67 x 2.1/2"	1	1	P5243G06720000	148,00 €
76 x 2.1/2"	1	1	P5243G07620000	134,28 €
76 x 3"	1	1	P5243G07624000	155,00 €
89 x 3"	1	1	P5243G08924000	190,00 €
108 x 4"	1	1	P5243G10832000	198,00 €

P5270XL

Manguito HH



Medida Diámetro	bolsa saco	caja caixa	Código Designação	Precio Preço
64	1	1	P5270 06400000	62,79 €
67	1	1	P5270 06700000	60,44 €
76	1	1	P5270 07600000	65,09 €
89	1	1	P5270 08900000	73,65 €
108	1	1	P5270 10800000	91,00 €

P5270GXL

Manguito con rosca H



Medida Diámetro	bolsa saco	caja caixa	Código Designação	Precio Preço
64 x 2.1/2"	1	1	P5270G06420000	122,42 €
67 x 2.1/2"	1	1	P5270G06720000	117,62 €
76 x 2.1/2"	1	1	P5270G07620000	119,58 €
76 x 3"	1	1	P5270G07624000	144,89 €
89 x 3"	1	1	P5270G08924000	147,89 €
108 x 4"	1	1	P5270G10832000	210,12 €

P5275XL

Manguito HH



Medida Diámetro	bolsa saco	caja caixa	Código Designação	Precio Preço
64	1	1	P5275 06400000	87,35 €
67	1	1	P5275 06700000	77,03 €
76	1	1	P5275 07600000	84,63 €
89	1	1	P5275 08900000	95,59 €
108	1	1	P5275 10800000	114,72 €

P5301XL

Tapón H



Medida Diámetro	bolsa saco	caja caixa	Código Designação	Precio Preço
64	1	1	P5301 06400000	76,67 €
67	1	1	P5301 06700000	80,00 €
76	1	1	P5301 07600000	66,50 €
89	1	1	P5301 08900000	74,18 €
108	1	1	P5301 10800000	98,00 €

P4040XL

Curva 45° MH (Bronze)
 Curva 45° MF (Bronze)



Medida Diámetro	bolsa saco	caja caixa	Código Designação	Precio Preço
64	1	1	P4040 06400000	101,66 €
66,7	1	1	P4040 06700000	113,61 €
76,1	1	1	P4040 07600000	117,19 €
88,9	1	1	P4040 08900000	132,87 €
108	1	1	P4040 10800000	191,33 €

P4041XL

Curva 45° HH (Bronze)
 Curva 45° FF (Bronze)

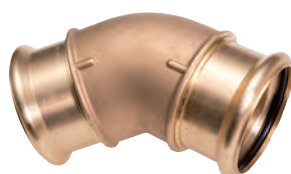

Medida Diámetro	bolsa saco	caja caixa	Código Designação	Precio Preço
64	1	1	P4041 06400000	113,35 €
66,7	1	1	P4041 06700000	113,61 €
76,1	1	1	P4041 07600000	102,56 €
88,9	1	1	P4041 08900000	122,43 €
108	1	1	P4041 10800000	167,11 €

P4090XL

Codo 90° HH (Bronze)
 Joelho 90° FF (Bronze)



Medida Diámetro	bolsa saco	caja caixa	Código Designação	Precio Preço
64	1	1	P4090 06400000	108,12 €
66,7	1	1	P4090 06700000	86,34 €
76,1	1	1	P4090 07600000	107,64 €
88,9	1	1	P4090 08900000	130,60 €
108	1	1	P4090 10800000	178,89 €

P4092XL

Codo 90° MH (Bronze)
 Joelho 90° MF (Bronze)



Medida Diámetro	bolsa saco	caja caixa	Código Designação	Precio Preço
64	1	1	P4092 06400000	108,12 €
66,7	1	1	P4092 06700000	117,19 €
76,1	1	1	P4092 07600000	107,64 €
88,9	1	1	P4092 08900000	130,71 €
108	1	1	P4092 10800000	178,67 €

P4130XL

Te recta (Bronze)
 Tê simple (Bronze)



Medida Diámetro	bolsa saco	caja caixa	Código Designação	Precio Preço
64	1	1	P4130 06464064	199,89 €
66,7	1	1	P4130 06767067	168,01 €
76,1	1	1	P4130 07676076	193,58 €
88,9	1	1	P4130 08989089	211,86 €
108	1	1	P4130 108108108	247,41 €

P4130 RXL

Te reducida (Bronze)
Tê de redução (Bronze)



Medida Diámetro	bolsa saco	caja caixa	Código Designação	Precio Preço
64 x 35 x 64	1	1	P4130 06435064	196,71 €
64 x 42 x 64	1	1	P4130 06442064	198,53 €
64 x 54 x 64	1	1	P4130 06454064	202,85 €
66,7 x 28 x 66,7	1	1	P4130 06728067	149,46 €
66,7 x 35 x 66,7	1	1	P4130 06735067	159,63 €
66,7 x 42 x 66,7	1	1	P4130 06742067	169,98 €
66,7 x 54 x 66,7	1	1	P4130 06754067	174,65 €
76,1 x 28 x 76,1	1	1	P4130 07628076	192,41 €
76,1 x 35 x 76,1	1	1	P4130 07635076	181,62 €
76,1 x 42 x 76,1	1	1	P4130 07642076	186,54 €
76,1 x 54 x 76,1	1	1	P4130 07654076	193,78 €
76,1 x 67 x 76,1	1	1	P4130 07667076	266,17 €
88,9 x 54 x 88,9	1	1	P4130 08954089	198,47 €
88,9 x 76 x 88,9	1	1	P4130 08976089	211,80 €
108 x 54 x 108	1	1	P4130 10854108	215,16 €
108 x 67 x 108	1	1	P4130 10867108	414,29 €
108 x 76,1 x 108	1	1	P4130 10876108	226,66 €
108 x 88,9 x 108	1	1	P4130 10889108	259,74 €

P4130GXL

Te con rosca hembra



Medida Diámetro	bolsa saco	caja caixa	Código Designação	Precio Preço
64 x 3/4 x 64	1	1	P4130G06406064	164,40 €
64 x 2 x 64	1	1	P4130G06416064	177,21 €
66,7 x 3/4 x 66,7	1	1	P4130G06706067	141,86 €
66,7 x 2 x 66,7	1	1	P4130G06716067	144,96 €
76,1 x 3/4 x 76,1	1	1	P4130G07606076	164,40 €
76,1 x 2 x 76,1	1	1	P4130G07616076	177,21 €
88,9 x 3/4 x 88,9	1	1	P4130G08906089	178,50 €
88,9 x 2 x 88,9	1	1	P4130G08916089	184,73 €
108 x 3/4 x 108	1	1	P4130G10806108	214,80 €
108 x 2 x 108	1	1	P4130G10816108	223,36 €

P4230DXL

Bridas PN 16
Bridas PN 16



Medida Diámetro	bolsa saco	caja caixa	Código Designação	Precio Preço
64 x 2.1/2	1	1	P4230D06420000	202,00 €
76 x 2.1/2	1	1	P4230D07620000	210,00 €
89 x 3	1	1	P4230D08924000	228,37 €

P4243XL

Manguito de reducción MH
(Bronce)

União de redução MF (Bronze)



Medida Diámetro	bolsa saco	caja caixa	Código Designação	Precio Preço
64 x 35	1	1	P4243 06435000	58,38 €
64 x 42	1	1	P4243 06442000	65,20 €
64 x 54	1	1	P4243 06454000	67,01 €
66,7 x 28	1	1	P4243 06728000	42,71 €
66,7 x 35	1	1	P4243 06735000	46,79 €
66,7 x 42	1	1	P4243 06742000	48,37 €
66,7 x 54	1	1	P4243 06754000	59,59 €
76,1 x 35	1	1	P4243 07635000	55,96 €
76,1 x 42	1	1	P4243 07642000	57,43 €
76,1 x 54	1	1	P4243 07654000	59,59 €
76,1 x 64	1	1	P4243 07664000	128,27 €
76,1 x 66,7	1	1	P4243 07667000	60,37 €
88,9 x 54	1	1	P4243 08954000	64,36 €
88,9 x 64	1	1	P4243 08964000	138,90 €
88,9 x 76,1	1	1	P4243 08976000	87,75 €
108 x 54	1	1	P4243 10854000	83,12 €
108 x 64	1	1	P4243 10864000	165,92 €
108 x 66,7	1	1	P4243 10867000	84,95 €
108 x 76,1	1	1	P4243 10876000	93,31 €
108 x 88,9	1	1	P4243 10889000	100,90 €

P4243GXL

Manguito con rosca macho

Casquilho com rosca macho



Medida Diámetro	bolsa saco	caja caixa	Código Designação	Precio Preço
64 x 21,0	1	1	P4243G06420000	81,77 €
66,7 x 21,0	1	1	P4243G06720000	87,78 €
76,1 x 3	1	1	P4243G07624000	102,10 €
88,9 x 3	1	1	P4243G08924000	108,56 €
108 x 4	1	1	P4243G10832000	142,55 €

P4270XL

Manguito HH (Bronce)

União FF (Bronze)



Medida Diámetro	bolsa saco	caja caixa	Código Designação	Precio Preço
64	1	1	P4270 06400000	76,09 €
66,7	1	1	P4270 06700000	73,23 €
76,1	1	1	P4270 07600000	78,88 €
88,9	1	1	P4270 08900000	89,25 €
108	1	1	P4270 10800000	110,27 €

P4275XL

Manguito deslizante

União deslizante



Medida Diámetro	bolsa saco	caja caixa	Código Designação	Precio Preço
64	1	1	P4275 06400000	105,85 €
66,7	1	1	P4275 06700000	93,34 €
76,1	1	1	P4275 07600000	102,56 €
88,9	1	1	P4275 08900000	115,83 €
108	1	1	P4275 10800000	139,02 €

P4301XL**Tapón de cierre H (Bronze)****Tampão F (Bronze)**

Medida Diámetro	bolsa saco	caja caixa	Código Designação	Precio Preço
64	1	1	P4301 06400000	92,91 €
66,7	1	1	P4301 06700000	51,78 €
76,1	1	1	P4301 07600000	80,59 €
88,9	1	1	P4301 08900000	89,89 €
108	1	1	P4301 10800000	118,75 €

P4355XL**Racor loco recto****União roscada FF com junta**

Medida Diámetro	bolsa saco	caja caixa	Código Designação	Precio Preço
76,1 x 3	1	1	P4355 07624000	136,95 €

Conex | Bänninger

>B< Press Gas



>B< Press Gas

Serie PG5000 y PG4000 Accesorios de prensar en cobre y bronce para instalaciones de gas.

Série PG5000 e PG4000 Acessórios de prensar em cobre e bronze para instalações de gas. 138-143

CARACTERÍSTICAS Y VENTAJAS / CARACTERÍSTICAS E BENEFÍCIOS

- Material: Cobre y Bronce
- Apto para uso con tubo duro, semiduro y recocido de acuerdo a UNE-EN 1057.
- El Perfil >B< con sus 3 puntos de presión asegura una unión libre de fugas, segura y permanente (12 a 54mm)
- El diseño del perfil nos asegura que el tubo están paralelo con el accesorio, reduciendo el riesgo de daño de la junta durante el montaje.
- Doble prensado, anterior y posterior a la junta tórica
- El prensado hexagonal, facilita una clara indicación visual de que la unión se ha realizado tanto hidráulica como mecánicamente
- Junta tórica HNBR de color amarillo
- Mantiene la continuidad eléctrica.
- Unión en frío para evitar el uso de calor en instalaciones con posible riesgo de daño por temperatura

- Material: Cobre e Bronze
- Adequado para uso com tubo rígido, semi-rígido e recozido de acordo a norma UNE-EN 1057.
- Perfil >B< com 3 pontos de pressão, o que garante um conjunto livre de fugas, de forma segura e permanente (12 a 54mm)
- O desenho do perfil garante que o tubo fica paralelo com o acessório, reduzindo o risco de danos no O-ring durante a montagem.
- Dupla prensagem, antes e depois do O-ring
- O prensado hexagonal, fornece uma indicação visual clara de que a união se fez tanto hidráulica como mecánicamente.
- O-ring amarelo HNBR
- Mantém a continuidade eléctrica.
- União fria, o que permite a não utilização de calor em sistemas com possíveis riscos de danos por temperatura.

APLICACIONES E INFORMACIÓN TÉCNICA / APLICAÇÕES E INFORMAÇÕES TÉCNICAS

Instalaciones de Gas Natural y GLP's
Instalaciones de Aire Comprimido

Medidas disponibles	12 a 54mm
Parametros para Gas DVGW G260	PN5/GT/1, -20°C a 70°C
Parametros para Gas Liquido DVGW G260	PN5/GT/1, -20°C a 70°C
Instalaciones de Fuel Oil	PN5
Material	Cobre y Bronce
	Junta tórica HNBR de color amarillo
Perfil	Perfil >B< de 12 a 54mm

Instalações de Gás Natural e GLP's
Instalações de Ar Comprimido

Medidas disponibles	12 a 54mm
Parametros para Gás DVGW G260	PN5/GT/1, -20°C a 70°C
Parametros para Gás Líquido DVGW G260	PN5/GT/1, -20°C a 70°C
Instalações de Fuel Oil	PN5
Material	Cobre e Bronze
	O-ring amarelo HNBR
Perfil	Perfil >B< de 12 a 54mm

NORMATIVA Y CERTIFICACIONES / NORMATIVA E CERTIFICAÇÃO

Referencias certificadas disponibles en los Certificados de Producto / Referências certificadas disponíveis em los Certificados de Produto

ISO 9001
EN 1254
BS8357



PASOS DE MONTAJE / MONTAGEM DO ACESSÓRIO



1. Corte de tubo
1. Cortar o tubo



2. Rebabado
2. Rebarbar



3. Comprobación de la junta tórica
3. Verificação da junta tórica



4. Inserción del tubo en el accesorio
4. Encaixar o tubo no acessório



5. Marcar la inserción
5. Marcar o ponto da inserção



6. Prensado
6. Prensado

PG5001Curva 90° MH
Curva 90° MF

Medida Diámetro	bolsa saco	caja caixa	Código Designação	Precio Preço
15	10	150	PG5001 0150000	2,25 €
18	10	150	PG5001 0180000	2,85 €
22	10	150	PG5001 0220000	3,77 €
28	5	100	PG5001 0280000	8,14 €
35	5	25	PG5001 0350000	13,99 €
42	5	25	PG5001 0420000	27,47 €
54	1	15	PG5001 0540000	36,81 €

PG5002Curva 90° HH
Curva 90° FF

Medida Diámetro	bolsa saco	caja caixa	Código Designação	Precio Preço
15	10	150	PG5002 0150000	2,51 €
18	10	150	PG5002 0180000	3,11 €
22	10	150	PG5002 0220000	3,89 €
28	5	100	PG5002 0280000	7,74 €
35	5	25	PG5002 0350000	14,41 €
42	5	25	PG5002 0420000	26,41 €
54	1	15	PG5002 0540000	36,58 €

PG5040Curva 45° MH
Curva 45° MF

Medida Diámetro	bolsa saco	caja caixa	Código Designação	Precio Preço
15	10	200	PG5040 0150000	2,18 €
18	10	150	PG5040 0180000	2,80 €
22	10	150	PG5040 0220000	3,28 €
28	5	100	PG5040 0280000	9,29 €
35	5	50	PG5040 0350000	12,79 €
42	5	25	PG5040 0420000	20,39 €
54	1	20	PG5040 0540000	30,20 €

PG5041Curva 45° HH
Curva 45° FF

Medida Diámetro	bolsa saco	caja caixa	Código Designação	Precio Preço
15	10	200	PG5041 0150000	2,80 €
18	10	150	PG5041 0180000	3,06 €
22	10	150	PG5041 0220000	3,64 €
28	5	100	PG5041 0280000	9,97 €
35	5	50	PG5041 0350000	13,91 €
42	5	25	PG5041 0420000	21,99 €
54	1	20	PG5041 0540000	30,72 €

PG5130

Te recta
Tê simple



Medida Diámetro	bolsa saco	caja caixa	Código Designação	Precio Preço
15	10	200	PG5130 0151515	3,65 €
18	10	150	PG5130 0181818	4,83 €
22	10	100	PG5130 0222222	6,21 €
28	5	50	PG5130 0282828	10,51 €
35	1	25	PG5130 0353535	17,06 €
42	1	25	PG5130 0424242	32,31 €
54	1	10	PG5130 0545454	40,16 €

PG5130

Te reducida
Tê de redução



Medida Diámetro	bolsa saco	caja caixa	Código Designação	Precio Preço
18 x 15 x 18	10	150	PG5130 0181518	4,61 €
22 x 15 x 15	10	100	PG5130 0221515	8,73 €
22 x 15 x 22	10	100	PG5130 0221522	5,31 €
22 x 18 x 22	10	100	PG5130 0221822	6,21 €
22 x 22 x 15	10	100	PG5130 0222215	9,18 €
28 x 15 x 28	5	50	PG5130 0281528	12,08 €
28 x 22 x 28	5	50	PG5130 0282228	12,22 €
35 x 22 x 35	1	25	PG5130 0352235	15,73 €
35 x 28 x 35	1	25	PG5130 0352835	16,61 €
42 x 28 x 42	1	25	PG5130 0422842	29,48 €
42 x 35 x 42	1	25	PG5130 0423542	30,52 €
54 x 42 x 54	1	10	PG5130 0544254	36,44 €

PG5243

Manguito de reducción MH
União de redução MF



Medida Diámetro	bolsa saco	caja caixa	Código Designação	Precio Preço
18 x 15	10	200	PG5243 0181500	2,27 €
22 x 15	10	150	PG5243 0221500	2,39 €
22 x 18	10	150	PG5243 0221800	2,51 €
28 x 15	10	100	PG5243 0281500	5,81 €
28 x 18	10	150	PG5243 0281800	5,92 €
28 x 22	10	150	PG5243 0282200	6,12 €
35 x 22	5	50	PG5243 0352200	7,36 €
35 x 28	5	50	PG5243 0352800	7,81 €
42 x 22	5	25	PG5243 0422200	11,70 €
42 x 28	5	25	PG5243 0422800	11,42 €
42 x 35	5	25	PG5243 0423500	11,23 €
54 x 35	1	25	PG5243 0543500	15,38 €
54 x 42	1	25	PG5243 0544200	14,68 €

PG5270

Manguito HH
União simples FF



Medida Diâmetro	bolsa saco	caja caixa	Código Designação	Precio Preço
15	10	250	PG5270 0150000	2,51 €
18	10	250	PG5270 0180000	3,10 €
22	10	150	PG5270 0220000	3,64 €
28	10	150	PG5270 0280000	6,49 €
35	5	30	PG5270 0350000	7,91 €
42	5	25	PG5270 0420000	13,82 €
54	1	25	PG5270 0540000	17,54 €

PG5301

Tapón de cierre H
Tampão F



Medida Diâmetro	bolsa saco	caja caixa	Código Designação	Precio Preço
15	10	200	PG5301 0150000	4,73 €
18	10	400	PG5301 0180000	5,93 €
22	10	400	PG5301 0220000	7,58 €
28	10	100	PG5301 0280000	10,83 €
35	5	20	PG5301 0350000	12,79 €
42	5	20	PG5301 0420000	18,05 €
54	1	20	PG5301 0540000	24,17 €

PG4001G

Curva 90° rosca macho
Curva 90° rosca macho



Medida Diâmetro	bolsa saco	caja caixa	Código Designação	Precio Preço
15 x 1/2	5	80	PG4001G0150400	9,88 €
18 x 1/2	5	60	PG4001G0180400	15,31 €
18 x 3/4	5	50	PG4001G0180600	15,35 €
22 x 3/4	5	50	PG4001G0220600	16,11 €
28 x 1	5	30	PG4001G0280800	23,71 €
35 x 11/4	1	15	PG4001G0351000	31,69 €
42 x 11/2	1	10	PG4001G0421200	44,04 €
54 x 2	1	5	PG4001G0541600	61,89 €

PG4090G

Codo 90° rosca hembra
Joelho 90° rosca fêmea



Medida Diâmetro	bolsa saco	caja caixa	Código Designação	Precio Preço
15 x 1/2	5	80	PG4090G0150400	6,26 €
15 x 3/4	5	70	PG4090G0150600	13,94 €
18 x 1/2	5	80	PG4090G0180400	13,57 €
18 x 3/4	5	80	PG4090G0180600	15,38 €
22 x 1/2	5	60	PG4090G0220400	16,12 €
22 x 3/4	5	50	PG4090G0220600	9,91 €
22 x 1	5	40	PG4090G0220800	15,50 €
28 x 1	5	30	PG4090G0280800	17,23 €
35 x 11/4	1	15	PG4090G0351000	29,25 €
42 x 11/2	1	12	PG4090G0421200	38,34 €
54 x 2	1	7	PG4090G0541600	60,08 €

PG4130G

Te con rosca hembra
Tê com rosca fêmea



Medida Diâmetro	bolsa saco	caja caixa	Código Designação	Precio Preço
15 x 1/2 x 15	5	60	PG4130G0150415	9,75 €
18 x 1/2 x 18	5	40	PG4130G0180418	16,26 €
22 x 1/2 x 22	5	35	PG4130G0220422	13,28 €
22 x 3/4 x 22	5	30	PG4130G0220622	19,18 €
28 x 1/2 x 28	5	25	PG4130G0280428	16,73 €
28 x 3/4 x 28	5	25	PG4130G0280628	21,85 €
35 x 1/2 x 35	1	20	PG4130G0350435	23,51 €
42 x 1/2 x 42	1	12	PG4130G0420442	28,43 €
54 x 1/2 x 54	1	8	PG4130G0540454	35,16 €

PG4243G

Manguito con rosca macho
Casquilho com rosca macho



Medida Diâmetro	bolsa saco	caja caixa	Código Designação	Precio Preço
15 x 1/2	5	130	PG4243G0150400	2,39 €
15 x 3/4	5	100	PG4243G0150600	4,54 €
18 x 1/2	5	120	PG4243G0180400	3,10 €
18 x 3/4	5	100	PG4243G0180600	3,61 €
22 x 1/2	5	100	PG4243G0220400	5,04 €
22 x 3/4	5	80	PG4243G0220600	4,61 €
22 x 1	5	60	PG4243G0220800	5,92 €
28 x 3/4	5	70	PG4243G0280600	12,09 €
28 x 1	5	50	PG4243G0280800	7,74 €
28 x 1 1/4	5	40	PG4243G0281000	15,06 €
35 x 1	1	30	PG4243G0350800	17,02 €
35 x 1 1/4	1	30	PG4243G0351000	16,85 €
35 x 1 1/2	1	25	PG4243G0351200	18,08 €
42 x 1 1/4	1	20	PG4243G0421000	23,66 €
42 x 1 1/2	1	20	PG4243G0421200	24,28 €
54 x 1 1/2	1	10	PG4243G0541200	39,89 €
54 x 2	1	10	PG4243G0541600	45,19 €

PG4270G

Manguito con rosca hembra
Casquilho com rosca fêmea



Medida Diâmetro	bolsa saco	caja caixa	Código Designação	Precio Preço
15 x 1/2	5	130	PG4270G0150400	2,89 €
15 x 3/4	5	100	PG4270G0150600	5,61 €
18 x 1/2	5	100	PG4270G0180400	3,90 €
18 x 3/4	5	80	PG4270G0180600	7,32 €
22 x 1/2	5	80	PG4270G0220400	4,64 €
22 x 3/4	5	80	PG4270G0220600	4,87 €
22 x 1	5	50	PG4270G0220800	6,26 €
28 x 1	5	50	PG4270G0280800	8,31 €
35 x 1 1/4	1	25	PG4270G0351000	18,41 €
42 x 1 1/2	1	15	PG4270G0421200	27,25 €
54 x 2	1	12	PG4270G0541600	46,35 €

PG4275

Manguito deslizante
União deslizante



Medida Diámetro	bolsa saco	caja caixa	Código Designação	Precio Preço
15	5	90	PG4275 0150000	10,76 €
18	5	80	PG4275 0180000	12,15 €
22	5	60	PG4275 0220000	12,09 €
28	5	30	PG4275 0280000	15,22 €
35	1	25	PG4275 0350000	19,60 €
42	1	15	PG4275 0420000	28,23 €
54	1	10	PG4275 0540000	37,65 €

PG4471G

Codo fijación (3 agujeros)
con rosca hembra
Joelho com pater (3 fusos)
com rosca fêmea



Medida Diámetro	bolsa saco	caja caixa	Código Designação	Precio Preço
15 x 1/2	5	60	PG4471G0150400	6,83 €
18 x 1/2	5	50	PG4471G0180400	11,38 €
22 x 3/4	5	40	PG4471G0220600	18,10 €

Conex | Bänninger

>B< Press Solar



>B< Press Solar

Serie PH5000 y PH4000 Accesorios de prensar en cobre y bronce pra instalaciones solares.

Série PH5000 e PH4000 Acessórios de prensar em cobre e bronze para instalações solares. 146-150

CARACTERÍSTICAS Y VENTAJAS / CARACTERÍSTICAS E BENEFÍCIOS

- Material: Cobre y Bronce
- Apto para uso con tubo duro, semiduro y recocido de acuerdo a UNE-EN 1057.
- El Perfil >B< con sus 3 puntos de presión asegura una unión libre de fugas, segura y permanente (12 a 54mm)
- Doble prensado, anterior y posterior a la junta tórica
- El prensado hexagonal, facilita una clara indicación visual de que la unión se ha realizado tanto hidráulica como mecánicamente
- Junta tórica con indicador de fugas a baja presión que posibilita la identificación de uniones no prensadas
- Junta tórica FKM para aplicaciones solares de color verde
- El diseño del perfil nos asegura que el tubo están paralelo con el accesorio, reduciendo el riesgo de daño de la junta durante el montaje.
- Mantiene la continuidad eléctrica.
- Unión en frío para evitar el uso de calor en instalaciones con posible riesgo de daño por temperatura

- Material: Cobre e Bronze
- Adequado para uso com tubo rígido, semi-rígido e recozido de acordo a norma UNE-EN 1057.
- Perfil >B< com 3 pontos de pressão, o que garante um conjunto livre de fugas, de forma segura e permanente (12 a 54mm)
- Dupla prensagem, antes e depois do O-ring
- O prensado hexagonal, fornece uma indicação visual clara de que a união se fez tanto hidráulica como mecánicamente.
- O-ring com indicador de fugas a baixa pressão causando vazamentos quando a união está sem prensar.
- O-ring verde FKM para instalações solares
- O desenho do perfil garante que o tubo fica paralelo com o acessório, reduzindo o risco de danos no O-ring durante a montagem.
- Mantém a continuidade eléctrica.
- União fria, o que permite a não utilização de calor em sistemas com possíveis risco de danos por temperatura.

APLICACIONES E INFORMACIÓN TÉCNICA / APLICAÇÕES E INFORMAÇÕES TÉCNICAS

Instalaciones Solares

Instalaciones de Calefacción a altas temperaturas.

Instalações Solares

Instalações de Aquecimento a temperaturas elevadas.

Medidas disponibles	15 a 54mm
Temperaturas de trabajo	De -20°C a 140°C
	Corta duración hasta 230°C
Material	Cobre y Bronce
	Junta tórica FKM color verde
Agua / Glycol	50/50
Perfil	Perfil >B< de 12 a 54mm

Medidas disponiveis	15 a 54mm
Temperaturas de Trabalho	De -20°C a 140°C
	de curta duração, até 230°C
Material	Cobre y Bronce
	FKM O-ring verde
Água / Glicol	50/50
Perfil	Perfil >B< de 12 a 54mm

NORMATIVA Y CERTIFICACIONES / NORMATIVA E CERTIFICAÇÃO

Referencias certificadas disponibles en los Certificados de Producto / Referências certificadas disponíveis em los Certificados de Produto

SPF (Solartechnik Prüfung Forshug)
ISO 9001
UNE-EN 1254



PASOS DE MONTAJE / MONTAGEM DO ACESSÓRIO



1. Corte de tubo
1. Cortar o tubo



2. Rebabado
2. Rebarbar



3. Comprobación de la junta tórica
3. Verificação da junta tórica



4. Inserción del tubo en el accesorio
4. Encaixar o tubo no acessório



5. Marcar la inserción
5. Marcar o ponto da inserção



6. Prensado
6. Prensado

PH5001

Curva 90° MH
Curva 90° MF



Medida Diâmetro	bolsa saco	caja caixa	Código Designação	Precio Preço
15	2	150	PH5001 0150000	2,64 €
18	2	150	PH5001 0180000	3,29 €
22	2	100	PH5001 0220000	4,38 €

PH5002

Curva 90° HH
Curva 90° FF



Medida Diâmetro	bolsa saco	caja caixa	Código Designação	Precio Preço
15	2	150	PH5002 0150000	2,86 €
18	2	100	PH5002 0180000	3,55 €
22	2	150	PH5002 0220000	4,49 €

PH5040

Curva 45° MH
Curva 45° MF



Medida Diâmetro	bolsa saco	caja caixa	Código Designação	Precio Preço
15	2	200	PH5040 0150000	2,55 €
18	2	150	PH5040 0180000	3,24 €
22	2	150	PH5040 0220000	3,89 €

PH5041

Curva 45° HH
Curva 45° FF



Medida Diâmetro	bolsa saco	caja caixa	Código Designação	Precio Preço
15	2	200	PH5041 0150000	3,20 €
18	2	150	PH5041 0180000	3,49 €
22	2	150	PH5041 0220000	4,23 €

PH5130

Te recta
Tê simple



Medida Diâmetro	bolsa saco	caja caixa	Código Designação	Precio Preço
15	2	200	PH5130 0151515	4,15 €
18	2	150	PH5130 0181818	5,45 €
22	2	100	PH5130 0222222	7,09 €

PH5270

Manguito HH
Casquilho FF



Medida Diâmetro	bolsa saco	caja caixa	Código Designação	Precio Preço
15	2	250	PH5270 0150000	2,86 €
18	2	250	PH5270 0180000	3,55 €
22	2	150	PH5270 0220000	4,23 €

PH4130G

Te con rosca hembra
Tê com rosca fêmea



Medida Diámetro	bolsa saco	caja caixa	Código Designação	Precio Preço
15 x 1/2 x 15	2	60	PH4130G0150415	10,12 €
18 x 1/2 x 18	2	40	PH4130G0180418	16,64 €
22 x 1/2 x 22	2	30	PH4130G0220422	13,63 €

PH4243G

Manguito con rosca macho
Casquilho com rosca macho



Medida Diámetro	bolsa saco	caja caixa	Código Designação	Precio Preço
15 x 3/4	2	60	PH4243G0150600	4,79 €
18 x 3/4	2	100	PH4243G0180600	3,89 €
22 x 3/4	2	80	PH4243G0220600	4,99 €

PH4270G

Manguito con rosca hembra
Casquilho com rosca fêmea



Medida Diámetro	bolsa saco	caja caixa	Código Designação	Precio Preço
15 x 3/4	2	100	PH4270G0150600	5,84 €
18 x 3/4	2	80	PH4270G0180600	7,58 €
22 x 3/4	2	80	PH4270G0220600	5,22 €
22 x 1	2	60	PH4270G0220800	6,52 €

PH4330G

Unión roscada hembra
União roscada fêmea



Medida Diámetro	bolsa saco	caja caixa	Código Designação	Precio Preço
22 x 3/4	2	40	PH4330G0220600	27,50 €

PH4355

Racor loco recto
União roscada FF com junta



Medida Diámetro	bolsa saco	caja caixa	Código Designação	Precio Preço
15 x 3/4	2	100	PH4355 0150600	5,07 €
18 x 3/4	2	100	PH4355 0180600	5,29 €
22 x 1	2	80	PH4355 0220800	5,22 €

PH4992

Junta tórica verde
Junta tórica verde



Medida Diámetro	bolsa saco	caja caixa	Código Designação	Precio Preço
15	5	500	PH4992 0150200	0,74 €
18	5	500	PH4992 0180200	0,83 €
22	5	500	PH4992 0220300	1,06 €
28	5	500	PH4992 0280300	1,23 €
35	5	250	PH4992 0350300	1,74 €
42	5	250	PH4992 0420400	2,76 €
54	5	250	PH4992 0540400	3,45 €

Conex | Bänninger
>B< Press Carbon



Accesorios de prensar en Acero Carbono
Acessórios de prensar em Aço Carbono 152-159

>B< Press Carbon

CARACTERÍSTICAS Y VENTAJAS / CARACTERÍSTICAS E BENEFÍCIOS

- Material: Acero al Carbono Galvanizado
- El Perfil >B< con sus 3 puntos de presión asegura una unión libre de fugas, segura y permanente
- >B< Press Carbon cuenta con una junta, que reduce su sección en dos posiciones causando fugas a baja presión cuando la unión está sin preñar.
- Doble prensado, anterior y posterior a la junta tórica
- El prensado hexagonal, facilita una clara indicación visual de que la unión se ha realizado tanto hidráulica como mecánicamente
- El diseño del perfil nos asegura que el tubo están paralelo con el accesorio, reduciendo el riesgo de daño de la junta durante el montaje.
- Mantiene la continuidad eléctrica.
- Unión en frío para evitar el uso de calor en instalaciones con posible riesgo de daño por temperatura
- Resistencia a la corrosión gracias a 7-15µm de galvanizado.
- Accesorios y empaquetado claramente marcados con NPW (no apto para agua potable)

- Material: Aço Carbono
- Perfil >B< com 3 pontos de pressão, o que garante um conjunto livre de fugas, de forma segura e permanente (12 a 54mm)
- >B< Press tem um O-ring, o que reduz a sua seção em duas posições originando fugas a baixa pressão causando vazamentos quando a união está sem preñar.
- Dupla prensagem, antes e depois do O-ring
- O prensado hexagonal, fornece uma indicação visual clara de que a união se fez tanto hidráulica como mecánicamente.
- O desenho do perfil garante que o tubo fica paralelo com o acessório, reduzindo o risco de danos no O-ring durante a montagem.
- Mantém a continuidade eléctrica.
- União fria, o que permite a não utilização de calor em sistemas com possíveis risco de danos por temperatura.
- Resistência à corrosão por galvanização 7-15µm.
- Acessórios e embalagens claramente marcados com NPW (não para água potável).

APLICACIONES E INFORMACIÓN TÉCNICA / APLICAÇÕES E INFORMAÇÕES TÉCNICAS

Instalaciones de agua sanitaria (fría y caliente)
 Instalaciones de calefacción
 Instalaciones solares
 Instalaciones de calefacción a altas temperaturas. Calefacción central

Instalações de água sanitária (quente e fria)
 Instalações de aquecimento
 Instalações solares
 Instalações de aquecimento a temperaturas mais elevadas. Aquecimento central

Medidas disponibles	12 a 54mm y de 76 a 108mm
Garantía	5 años 10 años con el tubo de >B< Press
Temperaturas de trabajo	De -35°C a 110°C
Presión Hidrostática	16 bar
Material	Acero al Carbono Galvanizado Junta tórica EPDM Opcional Junta tórica FKM Recubrimiento de Zinc
Perfil	Perfil >B< de 12 a 54mm Perfil M de 76 a 108mm

Medidas disponíveis	12 a 54mm e de 76 a 108mm
Garantía	5 anos 10 anos com o tubo de >B< Press
Temperaturas de Trabalho	De -35°C a 110°C
Pressão Hidrostática	16 bar
Material	Aço Carbono EPDM O-ring Opcional FKM O-ring Revestimento de zinco
Perfil	Perfil >B< de 12 a 54mm Perfil M de 76 a 108mm

NORMATIVA Y CERTIFICACIONES / NORMATIVA E CERTIFICAÇÃO

Referencias certificadas disponibles en los Certificados de Producto / Referências certificadas disponíveis em los Certificados de Produto

ISO 9001
 EN 1254
 BS8537 Acero al Carbono Galvanizado



PASOS DE MONTAJE / MONTAGEM DO ACESSÓRIO



1.- Corte de tubo
1.- Cortar o tubo



2.- Rebabado
2.- Rebarbar



3.- Comprobación de la junta tórica
3.- Verificação da junta tórica

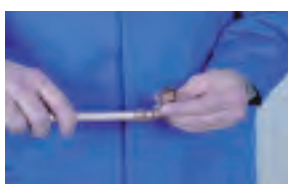

4.- Inserción del tubo en el accesorio
4.- Encaixar o tubo no acessório



5.- Marcar la inserción
5.- Marcar a zona



6.- Prensado
6.- Preñar

PC-TUBE

Tubo de Acero al Carbono
Tubo em Aço Carbono



Medida Diámetro	bolsa saco	caja caixa	Código Designação	Precio Preço
12 x 1,2 x 6m			PCTUBE-EU12	Consultar
15 x 1,2 x 6m			PCTUBE-EU15	Consultar
18 x 1,2 x 6m			PCTUBE-EU18	Consultar
22 x 1,5 x 6m			PCTUBE-EU22	Consultar
28 x 1,5 x 6m			PCTUBE-EU28	Consultar
35 x 1,5 x 6m			PCTUBE-EU35	Consultar
42 x 1,5 x 6m			PCTUBE-EU42	Consultar
54 x 1,5 x 6m			PCTUBE-EU54	Consultar
76 x 2,0 x 6m			PCTUBE-EU76	Consultar
89 x 2,0 x 6m			PCTUBE-EU89	Consultar
108 x 2,0 x 6m			PCTUBE-EU108	Consultar

PC5001

Curva 90° MH
Curva 90° MF



Medida Diámetro	bolsa saco	caja caixa	Código Designação	Precio Preço
12	10	200	PC5001 0120000	6,19 €
15	10	150	PC5001 0150000	4,32 €
18	10	120	PC5001 0180000	4,84 €
22	10	100	PC5001 0220000	5,22 €
28	5	60	PC5001 0280000	7,22 €
35	5	25	PC5001 0350000	13,45 €
42	5	15	PC5001 0420000	23,71 €
54	1	10	PC5001 0540000	31,21 €
76	1	1	PC5001 0760000	114,65 €
89	1	1	PC5001 0890000	161,94 €
108	1	1	PC5001 1080000	227,00 €

PC5002

Curva 90 HH
Curva 90 FF



Medida Diámetro	bolsa saco	caja caixa	Código Designação	Precio Preço
12	10	200	PC5002 0120000	5,99 €
15	10	150	PC5002 0150000	4,30 €
18	10	120	PC5002 0180000	4,55 €
22	10	100	PC5002 0220000	5,47 €
28	5	60	PC5002 0280000	6,62 €
35	5	25	PC5002 0350000	13,85 €
42	5	15	PC5002 0420000	23,41 €
54	1	3	PC5002 0540000	29,20 €
76	1	1	PC5002 0760000	112,77 €
89	1	1	PC5002 0890000	155,43 €
108	1	1	PC5002 1080000	220,07 €

PC5030

Codo 90° MM
Joelho 90° MM



Medida Diámetro	bolsa saco	caja caixa	Código Designação	Precio Preço
15	5	150	PC5030 0150000	3,86 €
18	5	150	PC5030 0180000	4,00 €
22	5	100	PC5030 0220000	4,48 €
28	5	20	PC5030 0280000	25,26 €
35	2	10	PC5030 0350000	16,92 €

PC5040

Curva 45° MH
Curva 45° MF



Medida Diâmetro	bolsa saco	caja caixa	Código Designação	Precio Preço
15	10	200	PC5040 0150000	4,30 €
18	10	150	PC5040 0180000	4,88 €
22	10	120	PC5040 0220000	5,26 €
28	5	80	PC5040 0280000	7,02 €
35	5	50	PC5040 0350000	12,68 €
42	5	20	PC5040 0420000	16,85 €
54	1	12	PC5040 0540000	23,56 €
76	1	1	PC5040 0760000	114,73 €
89	1	1	PC5040 0890000	153,06 €
108	1	1	PC5040 1080000	208,08 €

PC5041

Curva 45° HH
Curva 45° FF



Medida Diâmetro	bolsa saco	caja caixa	Código Designação	Precio Preço
15	10	200	PC5041 0150000	4,69 €
18	10	150	PC5041 0180000	5,08 €
22	10	120	PC5041 0220000	5,56 €
28	5	80	PC5041 0280000	7,22 €
35	5	50	PC5041 0350000	12,68 €
42	5	20	PC5041 0420000	16,97 €
54	1	12	PC5041 0540000	23,41 €
76	1	1	PC5041 0760000	109,84 €
89	1	1	PC5041 0890000	150,69 €
108	1	1	PC5041 1080000	205,38 €

PC5087

Salto MM corto
União de cruzamento MM



Medida Diâmetro	bolsa saco	caja caixa	Código Designação	Precio Preço
15	5	100	PC5087 0150000	3,90 €
18	5	100	PC5087 0180000	4,69 €
22	5	25	PC5087 0220000	5,26 €
28	5	25	PC5087 0280000	7,22 €

PC5088

Salto MM largo
União de cruzamento largo MM



Medida Diâmetro	bolsa saco	caja caixa	Código Designação	Precio Preço
15	10	60	PC5088 0150000	3,38 €
22	10	40	PC5088 0220000	4,66 €
28	4	16	PC5088 0280000	6,45 €

PC5130Te recta
Tê simple

Medida Diâmetro	bolsa saco	caja caixa	Código Designação	Precio Preço
12	10	250	PC5130 0121212	8,98 €
15	10	100	PC5130 0151515	7,91 €
18	10	200	PC5130 0181818	8,97 €
22	10	60	PC5130 0222222	9,17 €
28	5	50	PC5130 0282828	11,11 €
35	1	25	PC5130 0353535	16,19 €
42	1	18	PC5130 0424242	23,41 €
54	1	10	PC5130 0545454	30,53 €
76	1	1	PC5130 0767676	196,12 €
89	1	1	PC5130 0898989	225,11 €
108	1	1	PC5130 10800EQ	293,15 €

PC5130Te reducida
Tê de redução

Medida Diâmetro	bolsa saco	caja caixa	Código Designação	Precio Preço
12 x 15 x 12	5	200	PC5130 0121512	10,78 €
15 x 12 x 15	5	200	PC5130 0151215	7,98 €
18 x 12 x 18	5	100	PC5130 0181218	8,80 €
18 x 15 x 18	5	100	PC5130 0181518	8,97 €
22 x 12 x 22	5	100	PC5130 0221222	9,88 €
22 x 15 x 22	5	90	PC5130 0221522	9,57 €
22 x 18 x 22	5	90	PC5130 0221822	9,08 €
28 x 15 x 28	5	50	PC5130 0281528	10,34 €
28 x 18 x 28	5	50	PC5130 0281828	11,11 €
28 x 22 x 28	5	50	PC5130 0282228	11,11 €
35 x 15 x 35	1	25	PC5130 0351535	15,22 €
35 x 22 x 35	1	25	PC5130 0352235	16,40 €
35 x 28 x 35	1	25	PC5130 0352835	16,40 €
42 x 22 x 42	1	18	PC5130 0422242	21,45 €
42 x 28 x 42	1	18	PC5130 0422842	21,45 €
42 x 35 x 42	1	18	PC5130 0423542	23,02 €
54 x 22 x 54	1	10	PC5130 0542254	27,32 €
54 x 28 x 54	1	10	PC5130 0542854	27,32 €
54 x 35 x 54	1	10	PC5130 0543554	32,23 €
54 x 42 x 54	1	10	PC5130 0544254	33,02 €
89 x 28 x 89	1	1	PC5130 0892889	703,14 €
89 x 35 x 89	1	1	PC5130 0893589	714,63 €
89 x 42 x 89	1	1	PC5130 0894289	731,19 €
89 x 54 x 89	1	1	PC5130 0895489	741,73 €
89 x 76 x 89	1	1	PC5130 0897689	214,85 €
108 x 76 x 108	1	1	PC5130 10876108	260,63 €
108 x 89 x 108	1	1	PC5130 10889108	262,50 €

PC5240

Manguito reducción HH
União de redução FF



Medida Diámetro	bolsa saco	caja caixa	Código Designação	Precio Preço
22 x 15	10	160	PC5240 0221500	5,15 €
28 x 22	10	60	PC5240 0282200	6,81 €
35 x 28	10	50	PC5240 0352800	9,69 €
42 x 35	1	20	PC5240 0423500	11,41 €
54 x 42	1	12	PC5240 0544200	15,89 €

PC5243

Manguito reducción MH
União de redução MF



Medida Diámetro	bolsa saco	caja caixa	Código Designação	Precio Preço
15 x 12	10	250	PC5243 0151200	4,49 €
18 x 12	10	200	PC5243 0181200	4,19 €
18 x 15	10	200	PC5243 0181500	3,42 €
22 x 15	10	150	PC5243 0221500	3,59 €
22 x 18	10	150	PC5243 0221800	3,59 €
28 x 15	5	90	PC5243 0281500	4,69 €
28 x 18	5	150	PC5243 0281800	4,69 €
28 x 22	10	50	PC5243 0282200	4,69 €
35 x 18	5	50	PC5243 0351800	7,61 €
35 x 22	5	50	PC5243 0352200	7,61 €
35 x 28	1	50	PC5243 0352800	5,86 €
42 x 22	5	30	PC5243 0422200	10,96 €
42 x 28	1	50	PC5243 0422800	13,65 €
42 x 35	1	50	PC5243 0423500	14,80 €
54 x 28	1	25	PC5243 0542800	25,47 €
54 x 35	1	25	PC5243 0543500	16,97 €
54 x 42	1	25	PC5243 0544200	16,97 €
76 x 42	1	3	PC5243 0764200	84,32 €
76 x 54	1	3	PC5243 0765400	96,63 €
89x 76	1	1	PC5243 0897600	103,62 €
108 x 76	1	1	PC5243 1087600	133,35 €
108 x 89	1	1	PC5243 1088900	157,47 €

PC5270

Manguito HH
União simple FF



Medida Diámetro	bolsa saco	caja caixa	Código Designação	Precio Preço
12	10	100	PC5270 0120000	3,79 €
15	10	250	PC5270 0150000	2,74 €
18	10	200	PC5270 0180000	2,93 €
22	10	150	PC5270 0220000	3,23 €
28	5	125	PC5270 0280000	4,09 €
35	1	30	PC5270 0350000	6,33 €
42	1	25	PC5270 0420000	8,57 €
54	1	25	PC5270 0540000	10,15 €
76	1	1	PC5270 0760000	62,99 €
89	1	1	PC5270 0890000	78,43 €
108	1	1	PC5270 1080000	104,52 €

PC5301Tapón H
Tampão F

Medida Diámetro	bolsa saco	caja caixa	Código Designação	Precio Preço
15	10	500	PC5301 0150000	5,26 €
18	10	400	PC5301 0180000	5,65 €
22	10	300	PC5301 0220000	6,23 €
28	5	200	PC5301 0280000	8,42 €
35	1	100	PC5301 0350000	10,07 €
42	1	50	PC5301 0420000	16,39 €
54	1	30	PC5301 0540000	18,72 €

PC4001GCurva 90° rosca M
Curva 90° rosca M

Medida Diámetro	bolsa saco	caja caixa	Código Designação	Precio Preço
12 x 3/8	5	100	PC4001G0120300	7,44 €
15 x 1/2	10	80	PC4001G0150400	11,52 €
18 x 1/2	5	60	PC4001G0180400	11,52 €
22 x 3/4	5	40	PC4001G0220600	14,44 €
28 x 1	5	30	PC4001G0280800	16,57 €
35 x 1 1/4	1	15	PC4001G0351000	25,37 €
42 x 1 1/2	1	10	PC4001G0421200	42,91 €
54 x 2	1	5	PC4001G0541600	65,33 €

PC4002GCurva 90° rosca H
Curva 90° rosca F

Medida Diámetro	bolsa saco	caja caixa	Código Designação	Precio Preço
15 x 1/2	5	80	PC4002G0150400	15,50 €
18 x 1/2	5	60	PC4002G0180400	16,61 €
18 x 3/4	10	100	PC4002G0180600	17,72 €
22 x 3/4	5	40	PC4002G0220600	20,49 €
28 x 1	5	30	PC4002G0280800	23,26 €
35 x 1-1/4	1	15	PC4002G0351000	29,07 €
42 x 1-1/2	1	10	PC4002G0421200	50,93 €
54 x 2	1	5	PC4002G0541600	71,42 €

PC4090GCodo 90° HH
Joelho 90° FF

Medida Diámetro	bolsa saco	caja caixa	Código Designação	Precio Preço
15 x 1/2	5	80	PC4090G0150400	11,70 €
18 x 1/2	5	80	PC4090G0180400	12,68 €
22 x 1/2	5	60	PC4090G0220400	13,65 €
22 x 3/4	5	50	PC4090G0220600	13,65 €
22 x 1	5	60	PC4090G0220800	14,47 €
28 x 1	5	30	PC4090G0280800	16,00 €

PC4130G

Te con rosca H
Tê com rosca F



Medida Diámetro	bolsa saco	caja caixa	Código Designação	Precio Preço
15 x 1/2 x 15	5	60	PC4130G0150415	11,70 €
18 x 1/2 x 18	5	40	PC4130G0180418	12,68 €
22 x 1/2 x 22	5	35	PC4130G0220422	13,05 €
22 x 3/4 x 22	5	40	PC4130G0220622	15,50 €
28 x 1/2 x 28	5	25	PC4130G0280428	13,65 €
28 x 3/4 x 28	5	25	PC4130G0280628	14,63 €
28 x 1 x 28	5	20	PC4130G0280828	14,63 €
35 x 1/2 x 35	1	20	PC4130G0350435	17,57 €
35 x 1-1/4 x 35	1	1	PC4130G0351035	17,57 €
42 x 1/2 x 42	1	12	PC4130G0420442	33,22 €
42 x 1-1/2 x 42	1	1	PC4130G0421242	22,43 €
54 x 1/2 x 54	1	8	PC4130G0540454	25,37 €
54 x 2 x 54	1	5	PC4130G0541654	37,65 €

PC4243G

Manguito con rosca M
União com rosca M



Medida Diámetro	bolsa saco	caja caixa	Código Designação	Precio Preço
12 x 3/8	5	130	PC4243G0120300	7,31 €
15 x 1/2	5	130	PC4243G0150400	6,83 €
18 x 1/2	5	100	PC4243G0180400	7,42 €
18 x 3/4	5	80	PC4243G0180600	7,80 €
22 x 3/4	5	80	PC4243G0220600	9,46 €
28 x 1	5	50	PC4243G0280800	11,52 €
35 x 1.1/4	1	25	PC4243G0351000	18,72 €
42 x 1.1/2	1	15	PC4243G0421200	21,04 €
54 x 2	1	12	PC4243G0541600	32,77 €

PC4270G

Manguito con rosca H
União com rosca F



Medida Diámetro	bolsa saco	caja caixa	Código Designação	Precio Preço
12 x 1/2	5	130	PC4270G0120400	9,97 €
15 x 1/2	5	130	PC4270G0150400	6,83 €
18 x 1/2	5	100	PC4270G0180400	7,80 €
18 x 3/4	5	80	PC4270G0180600	9,35 €
22 x 1/2	10	70	PC4270G0220400	9,63 €
22 x 3/4	5	80	PC4270G0220600	9,63 €
28 x 1	5	50	PC4270G0280800	14,06 €
35 x 1-1/4	5	30	PC4270G0351000	19,99 €
42 x 1-1/2	1	15	PC4270G0421200	36,54 €
54 x 2	1	12	PC4270G0541600	37,65 €

PC4275

Manguito deslizante
União deslizante



Medida Diâmetro	bolsa saco	caja caixa	Código Designação	Precio Preço
12	5	130	PC4275 0120000	5,59 €
15	5	90	PC4275 0150000	3,42 €
18	5	80	PC4275 0180000	4,48 €
22	5	60	PC4275 0220000	4,88 €
28	5	25	PC4275 0280000	6,23 €
35	1	25	PC4275 0350000	10,74 €
42	1	15	PC4275 0420000	14,63 €
54	1	10	PC4275 0540000	17,08 €

Conex | Bänninger

>B< Press Inox



Accesorios de prensar en Acero Inoxidable

Accessórios de prensar em Aço Inoxidável 162-169

CARACTERÍSTICAS Y VENTAJAS / CARACTERÍSTICAS E BENEFÍCIOS

- Material: Acero Inoxidable
- El Perfil >B< con sus 3 puntos de presión asegura una unión libre de fugas, segura y permanente (12mm a 54mm)
- Doble prensado, anterior y posterior a la junta tórica
- El prensado hexagonal, facilita una clara indicación visual de que la unión se ha realizado tanto hidráulica como mecánicamente
- El diseño del perfil nos asegura que el tubo están paralelo con el accesorio, reduciendo el riesgo de daño de la junta durante el montaje.
- Mantiene la continuidad eléctrica.
- Unión en frío para evitar el uso de calor en instalaciones con posible riesgo de daño por temperatura
- Perfil >B< en medidas de 12mm a 54mm

- Material: Aço Inoxidável
- Perfil >B< com 3 pontos de pressão, o que garante um conjunto livre de fugas, de forma segura e permanente (12 a 54mm)
- Dupla prensagem, antes e depois do O-ring
- O prensado hexagonal, fornece uma indicação visual clara de que a união se fez tanto hidráulica como mecánicamente.
- O desenho do perfil garante que o tubo fica paralelo com o acessório, reduzindo o risco de danos no O-ring durante a montagem.
- Mantém a continuidade eléctrica.
- União fria, o que permite a não utilização de calor em sistemas com possíveis risco de danos por temperatura.
- Perfil >B< nos tamanhos de 12mm a 54mm

APLICACIONES E INFORMACIÓN TÉCNICA / APLICAÇÕES E INFORMAÇÕES TÉCNICAS

Instalaciones de agua potable

Instalaciones sanitarias (agua fría y caliente)

Instalaciones de calefacción a altas temperaturas. Calefacción central

Instalaciones de aire comprimido

Instalações de água potável

Instalações de água sanitária (quente e fria)

Instalações de aquecimento a temperaturas mais elevadas. Aquecimento central

Instalações de ar comprimido

Medidas disponibles	12 a 108mm
Garantía	5 años
	10 años con el tubo de >B< Press
Temperaturas de trabajo	De -35°C a 110°C
Presión Hidrostática	16 bar
Material	Acero Inoxidable
	Junta tórica EPDM
Perfil	Perfil >B< de 12 a 54mm
	Perfil M de 76 a 108mm

Medidas disponíveis	12 a 108mm
Garantía	5 anos
	10 anos com o tubo de >B< Press
Temperaturas de trabalho	De -35°C a 110°C
Presión Hidrostática	16 bar
Material	Aço Inoxidável
	Junta tórica EPDM
Perfil	Perfil >B< de 12 a 54mm
	Perfil M de 76 a 108mm

NORMATIVA Y CERTIFICACIONES / NORMATIVA E CERTIFICAÇÃO

Referencias certificadas disponibles en los Certificados de Producto / Referências certificadas disponíveis em los Certificados de Produto

ISO 9001
EN 1254



PASOS DE MONTAJE / MONTAGEM DO ACESSÓRIO



1. Corte de tubo
1. Cortar o tubo



2. Rebabado
2. Rebarbar



3. Comprobación de la junta tórica
3. Verificação da junta tórica

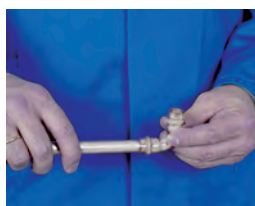

4. Inserción del tubo en el accesorio
4. Encaixar o tubo no acessório



5. Marcar la inserción
5. Marcar o ponto da inserção



6. Prensado
6. Prensado

PSTUBE

Tubo de Acero Inoxidable
(barra 6m)

Tubo en Aço Inoxidável
(barra 6m)

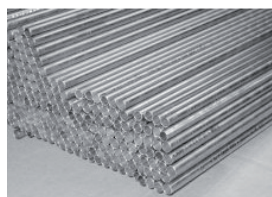

Medida Diámetro	bolsa saco	caja caixa	Código Designação	Precio Preço
15 - 1,0			PSTUBE-316-15	Consultar
18 - 1,0			PSTUBE-316-18	Consultar
22 - 1,2			PSTUBE-316-22	Consultar
28 - 1,2			PSTUBE-316-28	Consultar
35 - 1,5			PSTUBE-316-35	Consultar
42 - 1,5			PSTUBE-316-42	Consultar
54 - 1,5			PSTUBE-316-54	Consultar
76 - 2			PSTUBE-316-76	Consultar
89 - 2			PSTUBE-316-89	Consultar
108 - 2			PSTUBE-316-108	Consultar

PS5001

Curva 90° MH
Curva 90° MF



Medida Diámetro	bolsa saco	caja caixa	Código Designação	Precio Preço
15	5	100	PS5001 0150000	7,71 €
18	5	100	PS5001 0180000	8,77 €
22	5	50	PS5001 0220000	12,06 €
28	5	30	PS5001 0280000	17,21 €
35	5	15	PS5001 0350000	23,41 €
42	1	10	PS5001 0420000	33,95 €
54	1	6	PS5001 0540000	52,49 €

PS5002

Curva 90° HH
Curva 90° FF



Medida Diámetro	bolsa saco	caja caixa	Código Designação	Precio Preço
15	10	100	PS5002 0150000	7,03 €
18	10	80	PS5002 0180000	8,43 €
22	10	50	PS5002 0220000	11,61 €
28	5	20	PS5002 0280000	16,58 €
35	5	10	PS5002 0350000	22,56 €
42	1	10	PS5002 0420000	32,86 €
54	1	6	PS5002 0540000	50,47 €

PS5030

Curva 90° MM
Curva 90° MM



Medida Diámetro	bolsa saco	caja caixa	Código Designação	Precio Preço
15	5	50	PS5030 0150000	7,89 €
18	5	50	PS5030 0180000	9,42 €
22	5	30	PS5030 0220000	12,89 €
28	5	20	PS5030 0280000	18,52 €
35	1	10	PS5030 0350000	25,14 €
42	1	10	PS5030 0420000	36,28 €
54	1	6	PS5030 0540000	56,38 €

PS5040Curva 45° MH
Curva 45° MF

Medida Diâmetro	bolsa saco	caja caixa	Código Designação	Precio Preço
15	10	100	PS5040 0150000	7,98 €
18	10	100	PS5040 0180000	8,47 €
22	10	50	PS5040 0220000	11,06 €
28	5	25	PS5040 0280000	15,74 €
35	5	20	PS5040 0350000	20,54 €
42	1	10	PS5040 0420000	29,28 €
54	1	6	PS5040 0540000	43,67 €

PS5041Curva 45° HH
Curva 45° FF

Medida Diâmetro	bolsa saco	caja caixa	Código Designação	Precio Preço
15	10	100	PS5041 0150000	6,93 €
18	10	100	PS5041 0180000	8,17 €
22	10	50	PS5041 0220000	10,71 €
28	5	25	PS5041 0280000	15,14 €
35	5	20	PS5041 0350000	19,80 €
42	1	10	PS5041 0420000	28,40 €
54	1	10	PS5041 0540000	42,13 €

PS5087Salto MM corto
União de cruzamento MM corto

Medida Diâmetro	bolsa saco	caja caixa	Código Designação	Precio Preço
15	5	50	PS5087 0150000	10,59 €
18	5	30	PS5087 0180000	12,46 €
22	1	10	PS5087 0220000	15,42 €
28	5	10	PS5087 0280000	22,28 €

PS5088Salto MM largo
União de cruzamento MM largo

Medida Diâmetro	bolsa saco	caja caixa	Código Designação	Precio Preço
15	5	50	PS5088 0150000	17,96 €
18	5	30	PS5088 0180000	19,72 €
22	1	14	PS5088 0220000	26,22 €
28	1	10	PS5088 0280000	40,95 €

PS5130Te recta
Tê simple

Medida Diâmetro	bolsa saco	caja caixa	Código Designação	Precio Preço
15	10	50	PS5130 0151515	13,92 €
18	10	50	PS5130 0181818	16,33 €
22	10	20	PS5130 0222222	20,60 €
28	5	20	PS5130 0282828	26,29 €
35	1	10	PS5130 0353535	32,05 €
42	1	10	PS5130 0424242	41,82 €
54	1	6	PS5130 0545454	57,00 €

PS5130Te reducida
Tê redução

Medida Diámetro	bolsa saco	caja caixa	Código Designação	Precio Preço
18 - 15 - 18	5	50	PS5130 0181518	16,36 €
22 - 15 - 22	5	30	PS5130 0221522	19,13 €
22 - 18 - 22	5	30	PS5130 0221822	19,39 €
28 - 15 - 28	5	20	PS5130 0281528	23,26 €
28 - 18 - 28	5	20	PS5130 0281828	23,50 €
28 - 22 - 28	5	20	PS5130 0282228	24,38 €
35 - 15 - 35	1	14	PS5130 0351535	27,72 €
35 - 18 - 35	1	14	PS5130 0351835	28,07 €
35 - 22 - 35	1	14	PS5130 0352235	28,43 €
35 - 28 - 35	1	14	PS5130 0352835	30,20 €
42 - 22 - 42	1	6	PS5130 0422242	37,31 €
42 - 28 - 42	1	6	PS5130 0422842	39,18 €
42 - 35 - 42	1	6	PS5130 0423542	41,23 €
54 - 22 - 54	1	4	PS5130 0542254	49,93 €
54 - 28 - 54	1	4	PS5130 0542854	51,57 €
54 - 35 - 54	1	4	PS5130 0543554	54,01 €
54 - 42 - 54	1	4	PS5130 0544254	57,98 €

PS5243Manguito de reducción MH
União redução MF

Medida Diámetro	bolsa saco	caja caixa	Código Designação	Precio Preço
18 - 15	10	100	PS5243 0181500	8,73 €
22 - 15	10	100	PS5243 0221500	10,91 €
22 - 18	10	100	PS5243 0221800	9,87 €
28 - 15	5	100	PS5243 0281500	11,92 €
28 - 18	5	100	PS5243 0281800	12,11 €
28 - 22	5	50	PS5243 0282200	12,50 €
35 - 18	1	50	PS5243 0351800	21,82 €
35 - 22	1	50	PS5243 0352200	19,98 €
35 - 28	1	50	PS5243 0352800	15,76 €
42 - 28	1	30	PS5243 0422800	18,92 €
42 - 35	1	20	PS5243 0423500	22,16 €
54 - 28	1	10	PS5243 0542800	28,25 €
54 - 35	1	10	PS5243 0543500	26,56 €
54 - 42	1	10	PS5243 0544200	43,04 €

PS5270

Medida Diámetro	bolsa saco	caja caixa	Código Designação	Precio Preço
15	10	100	PS5270 0150000	4,66 €
18	10	100	PS5270 0180000	5,61 €
22	10	50	PS5270 0220000	6,78 €
28	5	50	PS5270 0280000	9,06 €
35	5	25	PS5270 0350000	11,64 €
42	1	20	PS5270 0420000	17,48 €
54	1	14	PS5270 0540000	23,46 €

PS5301

Tapón H
Tampão F



Medida Diámetro	bolsa saco	caja caixa	Código Designação	Precio Preço
15	10	500	PS5301 0150000	5,31 €
18	10	400	PS5301 0180000	5,87 €
22	10	400	PS5301 0220000	7,56 €
28	5	150	PS5301 0280000	9,08 €
35	1	100	PS5301 0350000	12,61 €
42	1	50	PS5301 0420000	16,88 €
54	1	25	PS5301 0540000	21,53 €

PS4001G

Curva 90° rosca M
Curva 90° rosca M



Medida Diámetro	bolsa saco	caja caixa	Código Designação	Precio Preço
15 - 1/2"	10	80	PS4001G0150400	13,74 €
18 - 1/2"	5	60	PS4001G0180400	14,27 €
18 - 3/4"	5	50	PS4001G0180600	16,10 €
22 - 3/4"	5	40	PS4001G0220600	21,02 €
28 - 1"	5	30	PS4001G0280800	29,18 €
35 - 1 1/4"	5	10	PS4001G0351000	40,51 €
42 - 1 1/2"	1	8	PS4001G0421200	52,25 €
54 - 2"	1	4	PS4001G0541600	86,57 €

PS4002G

Curva 90° rosca H
Curva 90° rosca F



Medida Diámetro	bolsa saco	caja caixa	Código Designação	Precio Preço
15 - 1/2"	5	100	PS4002G0150400	12,49 €
18 - 1/2"	5	50	PS4002G0180400	12,43 €
18 - 3/4"	5	50	PS4002G0180600	16,69 €
22 - 3/4"	5	40	PS4002G0220600	17,48 €
28 - 1"	5	15	PS4002G0280800	25,88 €
35 - 1 1/4"	5	10	PS4002G0351000	32,37 €
42 - 1 1/2"	1	10	PS4002G0421200	48,82 €
54 - 2"	1	5	PS4002G0541600	75,19 €

PS4090G

Codo 90° HH
Joelho 90° FF



Medida Diámetro	bolsa saco	caja caixa	Código Designação	Precio Preço
15 - 1/2"	5	100	PS4090G0150400	17,40 €
18 - 1/2"	5	50	PS4090G0180400	17,00 €
22 - 1/2"	5	50	PS4090G0220400	18,62 €
22 - 3/4"	5	50	PS4090G0220600	25,77 €
28 - 1"	5	20	PS4090G0280800	32,58 €
35 - 1 1/4"	5	20	PS4090G0351000	42,21 €

PS4092G

Codo 90° MH
Joelho 90° MF



Medida Diámetro	bolsa saco	caja caixa	Código Designação	Precio Preço
15 - 1/2"	10	50	PS4092G0150400	19,85 €
18 - 1/2"	10	80	PS4092G0180400	21,17 €

PS4130G

Te con rosca hembra
Tê com rosca fêmea



Medida Diámetro	bolsa saco	caja caixa	Código Designação	Precio Preço
15 - 1/2"- 15	5	50	PS4130G0150415	17,43 €
18 - 1/2"- 18	5	50	PS4130G0180418	18,17 €
18 - 3/4"- 18	5	40	PS4130G0180618	18,93 €
22 - 1/2"- 22	5	20	PS4130G0220422	20,81 €
22 - 3/4"- 22	5	20	PS4130G0220622	23,45 €
28 - 1/2"- 28	5	20	PS4130G0280428	25,25 €
28 - 3/4"- 28	5	20	PS4130G0280628	27,89 €

PS4130G

Te con rosca hembra
Tê com rosca fêmea



Medida Diâmetro	bolsa saco	caja caixa	Código Designação	Precio Preço
28 - 1" - 28	5	20	PS4130G0280828	32,57 €
35 - 1/2" - 35	5	15	PS4130G0350435	29,34 €
35 - 3/4" - 35	5	15	PS4130G0350635	33,74 €
35 - 1 1/4" - 35	5	15	PS4130G0351035	39,95 €
42 - 1/2" - 42	1	10	PS4130G0420442	47,05 €
42 - 3/4" - 42	1	10	PS4130G0420642	48,07 €
42 - 1 1/2" - 42	1	10	PS4130G0421242	58,36 €
54 - 1/2" - 54	1	4	PS4130G0540454	64,56 €
54 - 3/4" - 54	1	4	PS4130G0540654	65,72 €
54 - 2" - 54	1	4	PS4130G0541654	79,61 €

PS4243G

Manguito con rosca macho
União com rosca macho



Medida Diâmetro	bolsa saco	caja caixa	Código Designação	Precio Preço
15 - 1/2"	5	130	PS4243G0150400	10,23 €
18 - 1/2"	5	120	PS4243G0180400	10,15 €
18 - 3/4"	5	100	PS4243G0180600	10,99 €
22 - 1/2"	5	100	PS4243G0220400	11,47 €
22 - 3/4"	5	80	PS4243G0220600	14,81 €
22 - 1"	5	60	PS4243G0220800	17,80 €
28 - 3/4"	5	70	PS4243G0280600	19,64 €
28 - 1"	5	50	PS4243G0280800	21,35 €
35 - 1 1/4"	1	30	PS4243G0351000	29,20 €
42 - 1 1/2"	1	20	PS4243G0421200	36,64 €
54 - 2"	1	10	PS4243G0541600	59,50 €

PS4270G

Manguito con rosca hembra
União com rosca fêmea



Medida Diâmetro	bolsa saco	caja caixa	Código Designação	Precio Preço
15 - 1/2"	5	100	PS4270G0150400	10,21 €
18 - 1/2"	5	100	PS4270G0180400	10,73 €
18 - 3/4"	5	50	PS4270G0180600	12,06 €
22 - 1/2"	5	50	PS4270G0220400	12,36 €
22 - 3/4"	5	50	PS4270G0220600	14,77 €
22 - 1"	5	50	PS4270G0220800	16,91 €
28 - 3/4"	5	50	PS4270G0280600	19,57 €
28 - 1"	5	50	PS4270G0280800	21,54 €
35 - 1 1/4"	5	25	PS4270G0351000	26,11 €
42 - 1 1/2"	1	20	PS4270G0421200	33,54 €
54 - 2"	1	10	PS4270G0541600	50,43 €

PS4275

Manguito deslizante
União deslizante



Medida Diâmetro	bolsa saco	caja caixa	Código Designação	Precio Preço
15	5	100	PS4275 0150000	9,28 €
18	5	100	PS4275 0180000	10,83 €
22	5	50	PS4275 0220000	14,48 €
28	5	50	PS4275 0280000	18,90 €
35	5	30	PS4275 0350000	28,08 €
42	1	20	PS4275 0420000	38,44 €
54	1	20	PS4275 0540000	52,05 €

PS4330G

Unión tres piezas HH
União tres peças FF



Medida Diámetro	bolsa saco	caja caixa	Código Designação	Precio Preço
15 - 1/2"	5	75	PS4330G0150400	31,45 €
15 - 3/4"	5	75	PS4330G0150600	31,57 €
18 - 1/2"	5	50	PS4330G0180400	34,88 €
18 - 3/4"	5	50	PS4330G0180600	40,51 €
22 - 3/4"	5	40	PS4330G0220600	40,56 €
22 X 1"	5	40	PS4330G0220800	38,74 €
28 X 1"	5	30	PS4330G0280800	46,98 €
35 - 1 1/4"	1	20	PS4330G0351000	71,02 €
42 - 1.1/2"	1	15	PS4330G0421200	115,73 €
54 - 2"	1	10	PS4330G0541600	177,47 €

PS4331G

Unión tres piezas HM
União tres peças FM



Medida Diámetro	bolsa saco	caja caixa	Código Designação	Precio Preço
15 - 1/2"	5	80	PS4331G0150400	23,05 €
18 - 1/2"	5	50	PS4331G0180400	25,68 €
22 - 3/4"	5	50	PS4331G0220600	34,77 €
28 - 1"	5	30	PS4331G0280800	43,80 €
35 - 1 1/4"	1	20	PS4331G0351000	68,25 €
42 - 11/2"	1	15	PS4331G0421200	90,40 €
54 - 2"	1	8	PS4331G0541600	130,24 €

PS4355

Racor Loco recto
Terminal com porca F



Medida Diámetro	bolsa saco	caja caixa	Código Designação	Precio Preço
15 - 3/4"	5	100	PS4355 0150600	15,30 €
18 - 3/4"	5	100	PS4355 0180600	17,90 €
22 - 3/4"	5	50	PS4355 0220600	15,99 €
22 - 1"	5	50	PS4355 0220800	22,78 €
28 - 1"	5	30	PS4355 0280800	30,29 €
28 - 1.1/4"	5	30	PS4355 0281000	22,85 €
35 - 1.1/2"	1	20	PS4355 0351200	36,57 €

PS4471G

Codo fijación rosca H
Joelho com pater F



Medida Diámetro	bolsa saco	caja caixa	Código Designação	Precio Preço
15 - 1/2"	5	80	PS4471G0150400	18,60 €
18 - 1/2"	5	50	PS4471G0180400	19,32 €
22 - 3/4"	5	40	PS4471G0220600	21,53 €
28 - 1"	5	30	PS4471G0280800	30,29 €

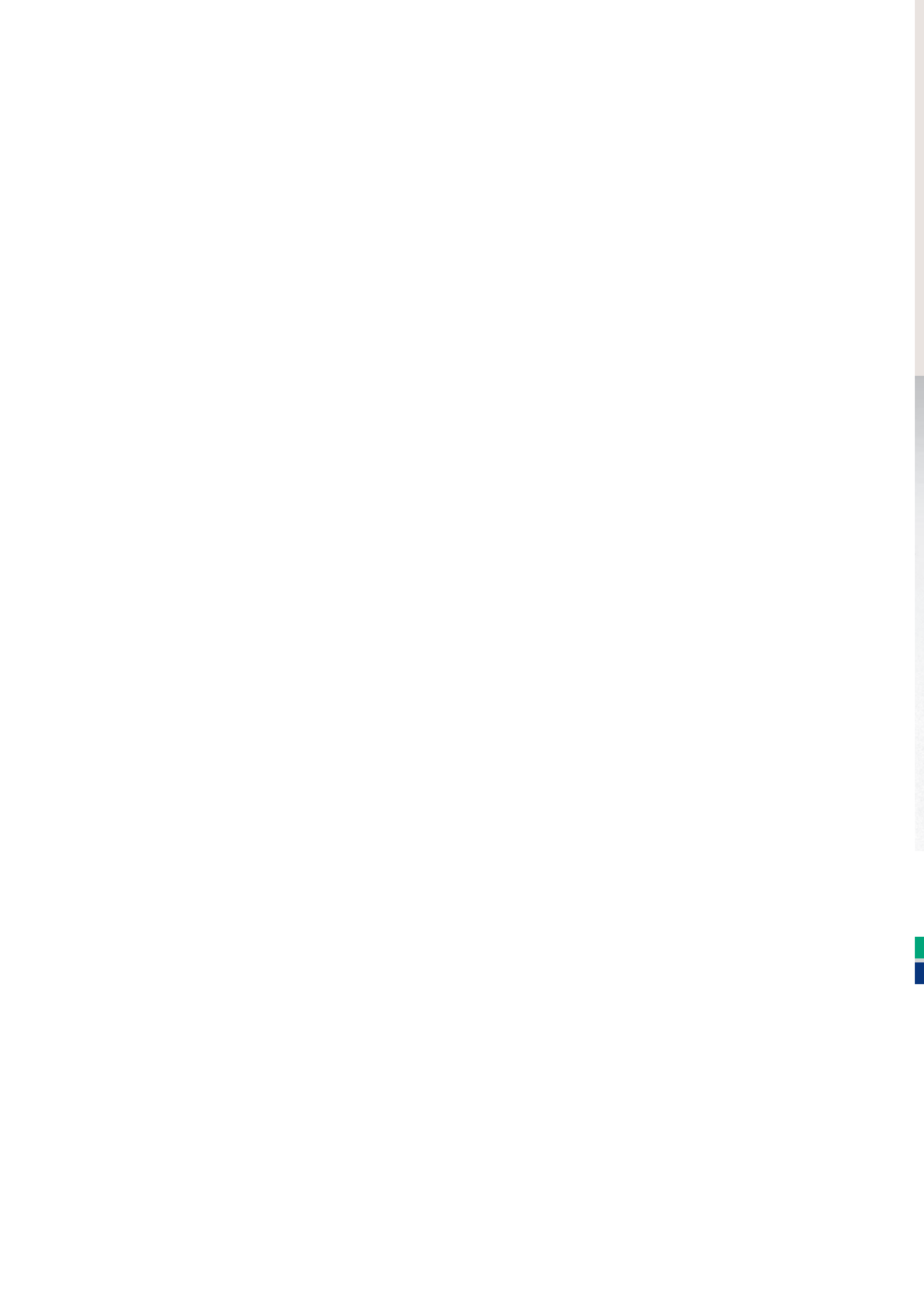

Conex | Bänninger

>B< Press Inox XL



Accesorios de prensar en Acero Inoxidable XL

Acessórios de prensar em Aço Inoxidável XL 172-175

PS5001

Curva 90° MH XL
Curva 90° MF XL



Medida Diámetro	bolsa saco	caja caixa	Código Designação	Precio Preço
76			PS5001 0760000	140,15 €
89			PS5001 0890000	192,77 €
108			PS5001 1080000	273,50 €

PS5002

Curva 90° HH XL
Curva 90° FF XL



Medida Diámetro	bolsa saco	caja caixa	Código Designação	Precio Preço
76			PS5002 0760000	150,68 €
89			PS5002 0890000	205,68 €
108			PS5002 1080000	271,21 €

PS5040

Curva 45° MH
Curva 45° MF



Medida Diámetro	bolsa saco	caja caixa	Código Designação	Precio Preço
76			PS5040 0760000	150,79 €
89			PS5040 0890000	201,25 €
108			PS5040 1080000	283,65 €

PS5041

Curva 45° HH
Curva 45° FF



Medida Diámetro	bolsa saco	caja caixa	Código Designação	Precio Preço
76			PS5041 0760000	142,78 €
89			PS5041 0890000	190,01 €
108			PS5041 1080000	260,82 €

PS5130

Te recta
Tê simple



Medida Diámetro	bolsa saco	caja caixa	Código Designação	Precio Preço
76			PS5130 0767676	242,03 €
89			PS5130 0898989	286,15 €
108			PS5130 10800EQ	370,59 €

PS5130Te reducida XL
Tê reduçãoXL

Medida Diámetro	bolsa saco	caja caixa	Código Designação	Precio Preço
76 - 22 - 76			PS5130 0762276	205,56 €
76 - 28 - 76			PS5130 0762876	208,79 €
76 - 35 - 76			PS5130 0763576	214,90 €
76 - 42 - 76			PS5130 0764276	218,48 €
76 - 54 - 76			PS5130 0765476	224,57 €
89 - 22 - 89			PS5130 0892289	246,35 €
89 - 28 - 89			PS5130 0892889	252,79 €
89 - 35 - 89			PS5130 0893589	259,97 €
89 - 42 - 89			PS5130 0894289	269,78 €
89 - 54 - 89			PS5130 0895489	276,96 €
89 - 76 - 89			PS5130 0897689	293,58 €
108 - 22 - 108			PS5130 10822108	327,33 €
108 - 28 - 108			PS5130 10828108	338,05 €
108 - 35 - 108			PS5130 10835108	347,42 €
108 - 42 - 108			PS5130 10842108	355,56 €
108 - 54 - 108			PS5130 10854108	370,18 €
108 - 76 - 108			PS5130 10876108	416,94 €
108 - 89 - 108			PS5130 10889108	427,04 €

PS5243Manguito de reducción MH XL
União redução MF XL

Medida Diámetro	bolsa saco	caja caixa	Código Designação	Precio Preço
76 - 54			PS5243 0765400	89,33 €
89 - 42			PS5243 0894200	115,26 €
89 - 54			PS5243 0895400	110,61 €
89 - 76			PS5243 0897600	150,79 €
108 - 54			PS5243 1085400	135,25 €
108 - 76			PS5243 1087600	174,71 €
108 - 89			PS5243 1088900	180,57 €

PS5270

Medida Diámetro	bolsa saco	caja caixa	Código Designação	Precio Preço
76			PS5270 0760000	78,68 €
89			PS5270 0890000	90,89 €
108			PS5270 1080000	115,88 €

PS5301Tapón H
Tampão F

Medida Diámetro	bolsa saco	caja caixa	Código Designação	Precio Preço
76			PS5301 0760000	67,47 €
89			PS5301 0890000	85,03 €
108			PS5301 1080000	97,44 €

PS4130G

Te con rosca hembra XL
Tê com rosca fêmea XL



Medida Diâmetro	bolsa saco	caja caixa	Código Designação	Precio Preço
76 - 3/4" - 76			PS4130G0760676	189,93 €
76 - 2" - 76			PS4130G0761676	220,94 €
89 - 3/4" - 89			PS4130G0890689	225,06 €
89 - 2" - 89			PS4130G0891689	257,50 €
108 - 3/4" - 108			PS4130G10806108	277,48 €
108 - 2" - 108			PS4130G10816108	298,80 €

PS4243G

Manguito con rosca macho XL
União com rosca macho XL



Medida Diâmetro	bolsa saco	caja caixa	Código Designação	Precio Preço
76 - 2.1/2"			PS4243G0762000	167,79 €
89 - 3"			PS4243G0892400	263,68 €
108 - 4"			PS4243G1083200	430,64 €

PS4270G

Manguito con rosca hembra
União com rosca fêmea



Medida Diâmetro	bolsa saco	caja caixa	Código Designação	Precio Preço
76 - 2.1/2"			PS4270G0762000	152,44 €
89 - 3"			PS4270G0892400	278,82 €

PS4275

Manguito deslizante
União deslizante



Medida Diâmetro	bolsa saco	caja caixa	Código Designação	Precio Preço
76			PS4275 0760000	233,09 €
89			PS4275 0890000	280,78 €
108			PS4275 1080000	335,99 €

PS5230D

Brida adaptador



Medida Diâmetro	bolsa saco	caja caixa	Código Designação	Precio Preço
76			PS5230D0760000	233,71 €
89			PS5230D0890000	303,03 €
108			PS5230D1080000	455,47 €



Accesorios de cobre y latón de unión mediante empuje para diferentes tipos de tubo
Acessórios de cobre e latão com união por encaixe para diferentes tipos de tubo 178-181

CARACTERÍSTICAS Y VENTAJAS / CARACTERÍSTICAS E BENEFÍCIOS

- Cuerpo del accesorio en Cobre o Latón DZR
- Incorpora dos componentes internos: junta tórica de EPDM y anillo de sujeción en Acero Inoxidable.
- Los accesorios son compatibles con tubos de cobre UNE-EN 1057 en estado duro, semiduro y recocido.
- Rápido y Fácil de usar. Montaje sin necesidad de aplicar calor ni productos auxiliares.
- Herramienta especial para el desmontaje.
- Accesorios desmontables y reutilizables, hasta un máximo de 20 veces.
- Mantiene la continuidad eléctrica en las instalaciones de tuberías metálicas
- 25 Años de Garantía

- Corpo do acessório em Cobre ou Latão DZR
- Inclui dois componentes internos: O-ring e anel de sujeição em Aço Inoxidável
- Os acessórios são aptos para tubos de Cobre em estado duro, semi-duro e recozido.
- Rápido e fácil de usar. Montagem sem necessidade de aplicar calor ou produtos auxiliares.
- Ferramenta especial para desmontar.
- Acessórios desmontáveis e reutilizáveis até um máximo de 20 vezes
- Garante a continuidade eléctrica nas instalações com tubos metálicos.
- Garantia de 25 anos

APLICACIONES E INFORMACIÓN TÉCNICA / APLICAÇÕES E INFORMAÇÕES TÉCNICAS

Agua Potable	
Aguas Sanitaria (fría y caliente)	
Calefacción	
Medidas disponibles	12, 15, 18, 22mm
Parámetros de trabajo	16 bar @ 0-30°C
	10 bar @ 65°C
	7 bar @ 95°C
Material	Cobre y Latón DZR Junta tórica EPDM Anillo Acero Inoxidable

Água Potável	
Águas Sanitárias	
Aquecimento	
Medidas disponíveis	12, 15, 18, 22mm
Parâmetros de trabalho	16 bar @ 0-30°C
	10 bar @ 65°C
	7 bar @ 95°C
Material	Cobre y Latão DZR O-ring EPDM Aço Inoxidável

NORMATIVA Y CERTIFICACIONES / NORMATIVA E CERTIFICAÇÃO

Referencias certificadas disponibles en los Certificados de Producto / Referências certificadas disponíveis em los Certificados de Produto



PASOS DE MONTAJE / MONTAGEM DO ACESSÓRIO

El montaje de >B< Sonic solo le llevará unos pocos pasos. ¡No se pueden usar lubricantes, aceites o grasas!

1. Corte



Las tuberías metálicas deben cortarse en ángulo recto con un corta-tubos, o alternativamente con sierras de dientes finos o sierras eléctricas especiales. ¡Las amoladoras angulares o los sopletes de corte no deben utilizarse para cortar a la medida!

2. Desbarbado y calibrado

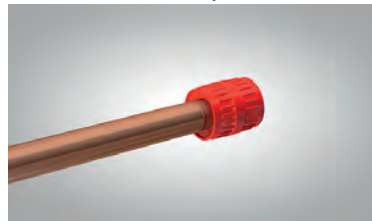

Las tuberías deben ser desbarbadas cuidadosamente. Las tuberías recocidas siempre deberán calibrarse antes de continuar con el proceso.

3. Comprobación del accesorio



Antes de realizar el ajuste, debe verificarse que el accesorio esté limpio, correctamente asentado y con todas las piezas de instalación, incluida la junta tórica. No se pueden usar lubricantes como aceites o grasas.

4. Marcado y profundidad de inserción

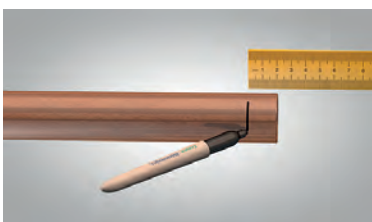

Antes de la instalación, se marca la profundidad de inserción del accesorio en la tubería. Esto garantiza que cualquier tubería que no esté completamente insertada puede identificarse más adelante.

5. Unión



Deslice el accesorio en el tubo hasta el tope de profundidad. Hasta la marca de verificación.

6. Herramienta para desmontaje

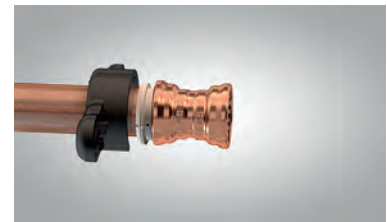

Ajuste la herramienta de desmontaje sobre el tubo de cobre, alineando el contorno interior en la dirección del accesorio a desmontar. Presione la herramienta de desmontaje contra la unión con la ayuda de las superficies de agarre laterales y retire la tubería o el accesorio.

S090

Codo 90° HH
 Joelho 90° FF



Medida Diâmetro	bolsa saco	caja caixa	Código Designação	Precio Preço
12	5	100	S090 012000000	4,90
15	5	75	S090 015000000	4,01
18	5	75	S090 018000000	7,12
22	5	40	S090 022000000	6,28
28	1	20	S090 028000000	11,95

S092

Codo 90° MH
 Joelho 90° MF



Medida Diâmetro	bolsa saco	caja caixa	Código Designação	Precio Preço
15	5	100	S092 015000000	4,20 €

S130

Te HHH
 Tê FFF



Medida Diâmetro	bolsa saco	caja caixa	Código Designação	Precio Preço
12	5	75	S130 012012012	7,59 €
15	5	50	S130 015015015	5,98 €
18	5	50	S130 018018018	8,54 €
22	5	25	S130 022022022	9,09 €

S130R

Te Reducida HHH
 Tê Redução FFF



Medida Diâmetro	bolsa saco	caja caixa	Código Designação	Precio Preço
22 x 15 x 22	5	50	S130R022015022	8,30 €

S130G

Te con rosca hembra
 Tê fêmea rosca ao centro



Medida Diâmetro	bolsa saco	caja caixa	Código Designação	Precio Preço
15 x 1/2 x 15	5	30	S130G015004015	11,59 €

S243

Manguito reducción MH
União de redução MF



Medida Diámetro	bolsa saco	caja caixa	Código Designação	Precio Preço
15 x 10	5	100	S243 015010000	4,45 €
15 x 12	5	100	S243 015012000	4,60 €
18 x 15	5	100	S243 018015000	4,80 €
22 x 15	5	100	S243 022015000	5,10 €
22 x 18	5	75	S243 022018000	5,73 €
28 x 22	1	20	S243 028022000	8,85 €

S243G

Entronque Macho
Casquilho Macho



Medida Diámetro	bolsa saco	caja caixa	Código Designação	Precio Preço
15 x 1/2	5	100	S243G015004000	7,10 €
22 x 3/4	5	50	S243G022006000	12,40 €
28 x 1	1	20	S243G028008000	15,70 €
28 x 1 1/4	1	20	S243G028010000	23,10 €

S270

Manguito HH
União FF



Medida Diámetro	bolsa saco	caja caixa	Código Designação	Precio Preço
10	5	100	S270 010000000	3,80 €
12	5	100	S270 012000000	4,59 €
15	5	100	S270 015000000	3,42 €
18	5	50	S270 018000000	5,70 €
22	5	50	S270 022000000	5,49 €
28	1	20	S270 028000000	8,60 €

S270G

Entronque H
Cásquilho Fêmea



Medida Diámetro	bolsa saco	caja caixa	Código Designação	Precio Preço
15 x 1/2	5	100	S270G015004000	7,06 €
22 x 3/4	5	50	S270G022006000	9,80 €
28 x 1	1	20	S270G028008000	16,40 €
28 x 1 1/4	1	20	S270G028010000	27,40 €

S301

Tapón H
Tampão F



Medida Diámetro	bolsa saco	caja caixa	Código Designação	Precio Preço
10	5	200	S301 010000000	4,90 €
15	5	100	S301 015000000	3,18 €
18	5	20	S301 018000000	4,80 €
22	5	75	S301 022000000	4,95 €
28	1	40	S301 028000000	7,90 €

S370

Manguito Telescópico



Medida Diámetro	bolsa saco	caja caixa	Código Designação	Precio Preço
15	1	5	S370 015000000	11,40 €
18	1	5	S370 018000000	16,40 €
22	1	5	S370 022000000	17,10 €
28	1	5	S370 028000000	28,40 €

S472G

Codo Placa Joelho com pater



Medida Diámetro	bolsa saco	caja caixa	Código Designação	Precio Preço
15 x 1/2	5	40	S472G015004000	11,33 €

S850

Herramienta desmontaje Ferramenta desmontagem



Medida Diámetro	bolsa saco	caja caixa	Código Designação	Precio Preço
12	1	20	S850 012000000	1,79 €
15	1	20	S850 015000000	1,79 €
18	1	20	S850 018000000	1,79 €
22	1	20	S850 022000000	1,79 €
22 x 15 x 10	1	25	S850 022015010	2,80 €



Accesorios de Latón para unión por empuje para diferentes tipos de tubo.
Acessórios de Latão com união por encaixe para diferentes tipos de tubo..... 174-180

CARACTERÍSTICAS Y VENTAJAS / CARACTERÍSTICAS E BENEFÍCIOS

- Un único accesorio para conexión con múltiples tipos de tubo, incluidos Cobre, Pex Multicapa, Pb y CPVC.
- Apto para aplicaciones de agua potable, fría y caliente y para sistemas de calefacción.
- Disponible en medidas de 12mm a 28mm.
- Cuerpo del accesorio Latón DZR resistente a la desincación.
- Diseño compacto, ligero y estético.
- Junta tórica de EPDM y anillo de Acero Inoxidable.
- Exclusivo inserto de ajuste para uso con tubos Multicapa.
- Conforme a los parámetros funcionales de los tubos metálicos: Temperaturas de trabajo entre -20°C y 95°C (16bar a 20°C y 10 bar a 95°C)
- Giratorio 360° para instalaciones con válvulas.
- Rápido y Fácil de instalar.
- Desmontable y reutilizable.
- Reciclable al final de su vida útil
- Pendiente de Patentes Internacionales.

- Um único acessório para união com vários tipos de tubos, incluindo Cobre, Pex, Multicamada, Pb e CPVC
- Adequado para aplicações de água potável, água quente e fria e sistemas de aquecimento.
- Disponível nas dimensões de 12mm a 28 milímetros.
- Corpo do acessório em latão DZR resistente à desinciação.
- Design compacto, leveiro e estético.
- O-ring em EPDM e anel de aço inoxidável.
- Camisa de reforço exclusivo para uso com tubos multicamada
- De acordo com os parâmetros funcionais de tubos metálicos: Temperaturas de trabalho compreendidas entre -20 e +95°C (16bar a 20°C e 10 bar a 95°C).
- Capacidade de rotação de 360° para instalações com válvulas.
- Rápido e fácil de instalar.
- Desmontável e reutilizável.
- Recicláveis no final de sua vida útil.
- Pendente de Patente Internacional.

APLICACIONES E INFORMACIÓN TÉCNICA / APLICAÇÕES E INFORMAÇÕES TÉCNICAS

Agua potable
 Agua sanitaria (fría y caliente)
 Sistemas de calefacción

Água potável
 Instalações de água quente e fria
 Sistemas de Aquecimento

Medidas disponibles	De 12mm a 28mm
Temperaturas de trabajo y Presión Hidrostática	0-30°C 16 bar
	65°C 10 bar
	95°C 6 bar
Material	Latón DZR
	Junta tórica EPDM
	Anillo de Acero Inoxidable

Medidas disponíveis	De 12mm a 28mm
Temperaturas de trabalho e Pressão Hidrostática	0-30°C 16 bar
	65°C 10 bar
	95°C 6 bar
Material	Latão DZR
	O-ring em EPDM
	Anillo de Aço Inoxidável

NORMATIVA Y CERTIFICACIONES / NORMATIVA E CERTIFICAÇÃO

Referencias certificadas disponibles en los Certificados de Producto / Referências certificadas disponíveis em los Certificados de Produto

WRAS



PASOS DE MONTAJE / MONTAGEM DO ACESSÓRIO

INSTALACIÓN CON COBRE Y ACERO CARBONO



1. Corte de tubo
1. Cortar o tubo



2. Rebabado
2. Rebarbar

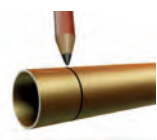

3. Marcar profundidad inserción
3. Marcar profundidade insercion

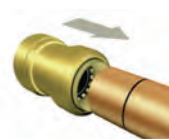

4. Insertar tubo en accesorio
4. Meter o tubo no acessório



5. herramienta para desmontar
5. Ferramenta para retirar

INSTALACIÓN CON PEX Y PB



1. Corte de tubo
1. Cortar o tubo



2. Rebabado
2. Rebarbar



3. Introducir inserto
3. Introducir inserto



4. Marcar profundidad inserción
4. Marcar profundidade insercion



5. Insertar tubo
5. Meter o tubo



5. herramienta para desmontar
5. Ferramenta para retirar

INSTALACIÓN CON MULTICAPA



1. Corte de tubo
1. Cortar o tubo



2. Rebabado
2. Rebarbar

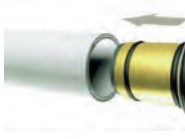

3. Introducir inserto
3. Introducir inserto



4. Marcar profundidad inserción
4. Marcar profundidade insercion



5. Insertar tubo
5. Meter o tubo



5. herramienta para desmontar
5. Ferramenta para retirar

BM8002G

Racor Loco curvo
Terminal curvo



Medida Diámetro	bolsa saco	caja caixa	Código Designação	Precio Preço
15 x 1/2"	5	130	BM8002G0150400	11,01 €
15 x 3/4"	5	120	BM8002G0150600	12,21 €
16 x 1/2"	5	130	BM8002G0160400	12,27 €
20 x 1/2"	5	100	BM8002G0200400	13,88 €
22 x 3/4"	5	80	BM8002G0220600	15,18 €
25 x 3/4"	5	60	BM8002G0250600	16,04 €
26 x 3/4"	5	60	BM8002G0260600	16,63 €

BM8090

Codo 90° HH
Joelho 90° FF



Medida Diámetro	bolsa saco	caja caixa	Código Designação	Precio Preço
12	10	200	BM8090 0120000	8,33 €
15	10	180	BM8090 0150000	6,81 €
16	10	180	BM8090 0160000	6,97 €
18	10	150	BM8090 0180000	8,01 €
20	10	120	BM8090 0200000	10,17 €
22	10	100	BM8090 0220000	11,33 €
25	5	70	BM8090 0250000	14,12 €
26	5	70	BM8090 0260000	16,18 €
28	5	60	BM8090 0280000	17,91 €

BM8090G

Codo 90° rosca hembra
Joelho 90° Fêmea roscar



Medida Diámetro	bolsa saco	caja caixa	Código Designação	Precio Preço
15x1/2"	10	150	BM8090G0150400	7,22 €
16x1/2"	10	150	BM8090G0160400	7,26 €
16x3/4"	10	120	BM8090G0160600	9,95 €
18x1/2"	10	120	BM8090G0180400	9,65 €
18x3/4"	10	100	BM8090G0180600	10,23 €
20x3/4"	10	90	BM8090G0200600	11,82 €
22x1/2"	10	100	BM8090G0220400	10,94 €
22x3/4"	10	80	BM8090G0220600	11,94 €
25x3/4"	5	70	BM8090G0250600	14,26 €
26x3/4"	5	70	BM8090G0260600	14,35 €

BM8092G

Codo 90° rosca macho
Joelho 90° Macho roscar



Medida Diámetro	bolsa saco	caja caixa	Código Designação	Precio Preço
15x1/2"	10	150	BM8092G0150400	6,67 €
16x1/2"	10	150	BM8092G0160400	7,71 €
16x3/4"	10	120	BM8092G0160600	10,14 €
18x1/2"	10	120	BM8092G0180400	9,54 €
18x3/4"	10	100	BM8092G0180600	9,80 €
20x3/4"	10	90	BM8092G0200600	11,08 €
22x3/4"	10	80	BM8092G0220600	11,36 €
25x3/4"	5	70	BM8092G0250600	13,40 €
26x3/4"	5	70	BM8092G0260600	13,77 €

BM8130

Te HHH
Tê FFF



Medida Diâmetro	bolsa saco	caja caixa	Código Designação	Precio Preço
12	10	150	BM8130 0121212	11,01 €
15	10	130	BM8130 0151515	9,89 €
16	10	120	BM8130 0161616	10,28 €
18	10	90	BM8130 0181818	10,55 €
20	10	80	BM8130 0202020	14,64 €
22	10	60	BM8130 0222222	15,21 €
25	5	40	BM8130 0252525	19,25 €
26	5	40	BM8130 0262626	19,50 €
28	5	30	BM8130 0282828	24,28 €

BM8130

Te reducida central
Tê de redução ao centro



Medida Diâmetro	bolsa saco	caja caixa	Código Designação	Precio Preço
20x16x20	10	80	BM8130 0201620	16,17 €
22x15x22	10	80	BM8130 0221522	19,47 €
22x16x22	10	80	BM8130 0221622	19,16 €
22x18x22	10	60	BM8130 0221822	19,29 €
25x20x25	5	75	BM8130 0252025	20,75 €
26x16x26	5	40	BM8130 0261626	19,46 €
26x20x26	5	40	BM8130 0262026	21,13 €
28x15x28	5	40	BM8130 0281528	21,56 €
28x22x28	5	30	BM8130 0282228	21,95 €

BM8130

Te reducida lateral
Tê de redução ao extremidade



Medida Diâmetro	bolsa saco	caja caixa	Código Designação	Precio Preço
20x20x16	10	80	BM8130 0202016	18,70 €
22x15x15	10	100	BM8130 0221515	14,88 €
22x18x18	10	80	BM8130 0221818	19,32 €
22x22x15	10	80	BM8130 0222215	17,52 €
22x22x18	10	80	BM8130 0222218	18,84 €
28x28x15	5	40	BM8130 0282815	25,18 €
28x28x22	5	30	BM8130 0282822	25,51 €

BM8130G

Te rosca hembra
Tê fêmea rosca ao centro



Medida Diâmetro	bolsa saco	caja caixa	Código Designação	Precio Preço
15 x 1/2"	5	90	BM8130G0150415	16,45 €
16 x 1/2"	5	80	BM8130G0160416	16,44 €
20 x 1/2"	5	70	BM8130G0200420	18,83 €
22 x 1/2"	5	60	BM8130G0220422	18,57 €
22 x 3/4"	5	60	BM8130G0220622	19,10 €
25 x 3/4"	5	40	BM8130G0250625	20,68 €
26 x 3/4"	5	40	BM8130G0260626	21,45 €
28 x 1"	5	30	BM8130G0280828	21,76 €

BM8240

Manguito reducido HH
União de redução FF



Medida Diámetro	bolsa saco	caja caixa	Código Designação	Precio Preço
15 x 12	10	230	BM8240 0151200	11,35 €
16 x 12	10	230	BM8240 0161200	11,35 €
16 x 15	10	210	BM8240 0161500	11,70 €
18 x 15	10	200	BM8240 0181500	11,70 €
20 x 16	10	160	BM8240 0201600	11,95 €
20 x 18	10	150	BM8240 0201800	11,95 €
22 x 15	10	150	BM8240 0221500	11,95 €
22 x 18	10	130	BM8240 0221800	12,30 €
22 x 20	10	140	BM8240 0222000	12,55 €
25 x 20	5	110	BM8240 0252000	12,90 €
26 x 20	5	110	BM8240 0262000	13,14 €
28 x 22	5	100	BM8240 0282200	13,49 €

BM8240G

Racor Loco recto
Terminais com porca F



Medida Diámetro	bolsa saco	caja caixa	Código Designação	Precio Preço
15 x 1/2"	5	150	BM8240G0150400	7,87 €
15 x 3/4"	5	100	BM8240G0150600	9,48 €
16 x 1/2"	5	150	BM8240G0160400	9,63 €
20 x 1/2"	5	120	BM8240G0200400	10,37 €
22 x 3/4"	5	100	BM8240G0220600	10,77 €
25 x 3/4"	5	80	BM8240G0250600	13,41 €
26 x 3/4"	5	80	BM8240G0260600	13,63 €
26 x 1"	5	80	BM8240G0260800	14,41 €

BM8243

Manguito reducido MH
União de redução MF



Medida Diámetro	bolsa saco	caja caixa	Código Designação	Precio Preço
18 x 15	10	180	BM8243 0181500	6,44 €
20 x 16	10	180	BM8243 0201600	6,94 €
22 x 15	10	180	BM8243 0221500	7,28 €
22 x 18	10	160	BM8243 0221800	9,40 €

BM8243G

Manguito recto rosca macho
Casquilho Macho



Medida Diâmetro	bolsa saco	caja caixa	Código Designação	Precio Preço
12 x 1/2"	5	160	BM8243G0120400	6,46 €
12 x 1"	5	120	BM8243G0120800	8,54 €
15 x 1/2"	5	150	BM8243G0150400	6,24 €
15 x 3/4"	5	120	BM8243G0150600	7,03 €
15 x 1"	5	100	BM8243G0150800	9,88 €
16 x 1/2"	5	150	BM8243G0160400	6,24 €
16 x 3/4"	5	120	BM8243G0160600	7,03 €
16 x 1"	5	100	BM8243G0160800	9,88 €
18 x 1/2"	5	130	BM8243G0180400	8,25 €
18 x 3/4"	5	120	BM8243G0180600	10,51 €
18 x 1"	5	90	BM8243G0180800	10,77 €
20 x 1/2"	5	120	BM8243G0200400	9,41 €
20 x 3/4"	5	110	BM8243G0200600	8,53 €
20 x 1"	5	90	BM8243G0200800	13,26 €
22 x 3/4"	5	110	BM8243G0220600	10,95 €
22 x 1"	5	80	BM8243G0220800	12,59 €
25 x 1/2"	5	100	BM8243G0250400	11,25 €
25 x 3/4"	5	90	BM8243G0250600	14,31 €
25 x 1"	5	80	BM8243G0250800	14,72 €
26 x 3/4"	5	90	BM8243G0260600	14,35 €
26 x 1"	5	80	BM8243G0260800	14,89 €
28 x 1"	5	90	BM8243G0280800	16,18 €

BM8270

Manguito recto HH
União simple FF



Medida Diâmetro	bolsa saco	caja caixa	Código Designação	Precio Preço
12	10	250	BM8270 0120000	7,44 €
15	10	220	BM8270 0150000	6,30 €
16	10	200	BM8270 0160000	6,74 €
18	10	180	BM8270 0180000	7,62 €
20	10	150	BM8270 0200000	9,39 €
22	10	120	BM8270 0220000	9,20 €
25	5	100	BM8270 0250000	13,84 €
26	5	100	BM8270 0260000	15,08 €
28	5	70	BM8270 0280000	16,87 €

BM8270G

Manguito recto rosca hembra
Casquilho Fêmea



Medida Diâmetro	bolsa saco	caja caixa	Código Designação	Precio Preço
12 x 1/4"	5		BM8270G0120200	6,77 €
12 x 1/2"	5	150	BM8270G0120400	8,60 €
15 x 1/4"	5		BM8270G0150200	8,60 €
15 x 1/2"	5	150	BM8270G0150400	7,41 €
15 x 3/4"	5	120	BM8270G0150600	7,64 €
16 x 1/4"	5		BM8270G0160200	7,88 €
16 x 1/2"	5	150	BM8270G0160400	8,12 €
16 x 3/4"	5	120	BM8270G0160600	8,36 €
18 x 1/4"	5		BM8270G0180200	8,71 €
18 x 1/2"	5	140	BM8270G0180400	9,08 €
18 x 3/4"	5	150	BM8270G0180600	9,56 €
20 x 1/4"	5		BM8270G0200200	11,21 €

BM8270G

Manguito recto rosca hembra
Casquilho Fêmea



Medida Diâmetro	bolsa saco	caja caixa	Código Designação	Precio Preço
20 x 1/2"	5	130	BM8270G0200400	7,82 €
20 x 3/4"	5	60	BM8270G0200600	7,84 €
22 x 1/4"	5		BM8270G0220200	11,65 €
22 x 1/2"	5	130	BM8270G0220400	8,78 €
22 x 3/4"	5	120	BM8270G0220600	8,24 €
22 x 1"	5	90	BM8270G0220800	12,11 €
25 x 1/4"	5		BM8270G0250200	15,76 €
25 x 1/2"	5	120	BM8270G0250400	16,01 €
25 x 3/4"	5	90	BM8270G0250600	15,26 €
25 x 1"	5	80	BM8270G0250800	15,18 €
26 x 3/4"	5	90	BM8270G0260600	15,12 €
26 x 1"	5	80	BM8270G0260800	16,97 €
28 x 1"	5	80	BM8270G0280800	19,13 €

BM8301

Tapón H
Tampão F



Medida Diâmetro	bolsa saco	caja caixa	Código Designação	Precio Preço
12	10	450	BM8301 0120000	3,89 €
15	10	400	BM8301 0150000	3,77 €
16	10	380	BM8301 0160000	3,77 €
18	10	280	BM8301 0180000	5,27 €
20	10	250	BM8301 0200000	6,09 €
22	10	200	BM8301 0220000	6,93 €
25	5	180	BM8301 0250000	7,92 €
26	5	150	BM8301 0260000	8,43 €
28	5	150	BM8301 0280000	10,66 €

BM8350

Conector
Conector



Medida Diâmetro	bolsa saco	caja caixa	Código Designação	Precio Preço
15 x 1/2"	10	140	BM8350 0150400	9,51 €
22 x 1/2"	10	110	BM8350 0220400	11,61 €
28 x 1"	5	60	BM8350 0280800	23,91 €

BM8472G

Codo placa
Joelho com pater



Medida Diâmetro	bolsa saco	caja caixa	Código Designação	Precio Preço
15 x 1/2"	5	100	BM8472G0150400	11,70 €
16 x 1/2"	5	100	BM8472G0160400	11,95 €
18 x 1/2"	5	90	BM8472G0180400	12,20 €
18 x 3/4"	5	70	BM8472G0180600	12,42 €
20 x 3/4"	5	60	BM8472G0200600	12,55 €
22 x 3/4"	5	60	BM8472G0220600	12,67 €

INSERTO MLP

Inserto para Tuberia Multicapa
Inserto MLP



Medida Diámetro	bolsa saco	caja caixa	Código Designação	Precio Preço
16	10	500	BMINERTMLP16	1,66 €
20	10	350	BMINERTMLP20	2,36 €
25	10	220	BMINERTMLP25	3,15 €
26	10	220	BMINERTMLP26	2,89 €

INSERTO PEX

Inserto para Tuberia de Pex
Inserto PEX



Medida Diámetro	bolsa saco	caja caixa	Código Designação	Precio Preço
16	50	500	BMINERTPEX16	0,71 €
20	50	500	BMINERTPEX20	0,83 €
25	50	500	BMINERTPEX25	1,06 €

BM850

Herramienta desmontaje
Ferramenta desmontagem



Medida Diámetro	bolsa saco	caja caixa	Código Designação	Precio Preço
12	5	280	BM850 01200000	0,39 €
15	5	280	BM850 01500000	0,41 €
16	5	280	BM850 01600000	0,43 €
18	5	250	BM850 01800000	0,45 €
20	5	250	BM850 02000000	0,47 €
22	5	250	BM850 02200000	0,49 €
25	5	100	BM850 02500000	0,56 €
26	5	200	BM850 02600000	0,65 €
28	5	200	BM850 02800000	0,76 €

Conex | Bänninger

>B< Oyster

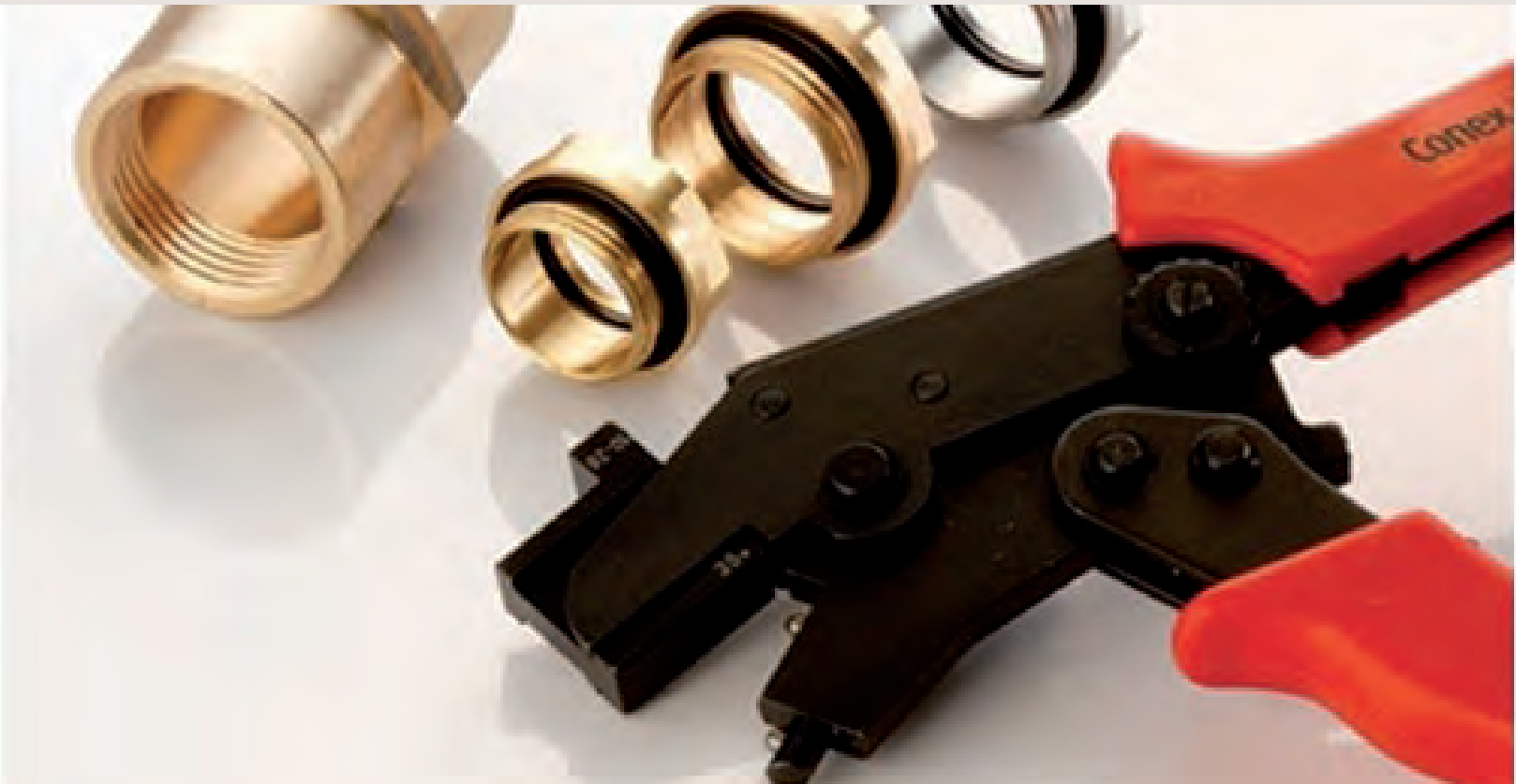

Accesorios de Latón / Niquelado / Acero Inoxidable para terminaciones roscadas
Acessórios de Latão / Niquelado / Aço Inoxidável para uniões roscadas..... 182-183

CARACTERÍSTICAS Y VENTAJAS / CARACTERÍSTICAS E BENEFÍCIOS

- Accesorios de Latón, Niquelados y de Acero Inoxidable para terminaciones roscadas.
- La estanqueidad se consigue gracias a sus dos juntas tóricas de EPDM, la interna para estanqueidad del tubo y la externa para estanqueidad con el accesorio
- Los accesorios son compatibles con tubos de cobre UNE-EN 1057 en estado duro, semiduro y recocido y también tubo de Acero Inoxidable
- Rosca paralela macho para conexiones a BSP ISO7 e ISO 229 de accesorios de rosca hembra.
- Las únicas herramientas que se requieren para la instalación son los alicates Oyster y una llave estándar para cerrar y ajustar.
- Apto para instalaciones en frío
- No se requiere cinta PTFE (Teflón) en su instalación

- Acessórios de Latão, Niquelado e Aço Inoxidável para uniões roscadas.
- A selagem é conseguida graças aos dois O-rings em EPDM, a interna para vedar o tubo e a exterior para vedação com o acessório.
- Os acessórios são compatíveis com tubos de cobre UNE-EN 1057 em estado rígido, semi-rígido e recozido e também com tubo de aço inoxidável
- Rosca paralela macho para uniões a BSP ISO7 e ISO 229 para acessórios com rosca fêmea.
- As únicas ferramentas necessárias para a instalação são alicates Oyster e uma chave para fechar e ajustar.
- Adequado para instalação em frio.
- Não requer nenhuma fita de PTFE (Teflon) na sua instalação

APLICACIONES E INFORMACIÓN TÉCNICA / APLICAÇÕES E INFORMAÇÕES TÉCNICAS

Agua Potable
 Aguas Pluviales
 Calefacción
 Aire Comprimido (sin aceite)

Água Potável
 Águas Pluviais
 Aquecimento
 Ar Comprimido (sem óleos)

NORMATIVA Y CERTIFICACIONES / NORMATIVA E CERTIFICAÇÃO

Referencias certificadas disponibles en los Certificados de Producto / Referências certificadas disponíveis em los Certificados de Produto

EN ISO 9002
 WRAS



PASOS DE MONTAJE / MONTAGEM DO ACESSÓRIO



1. Corte de tubo
 1. Cortar o tubo

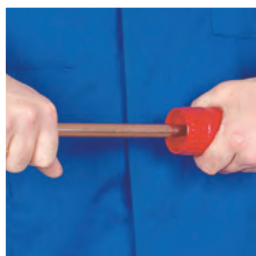

2. Rebabado
 2. Rebarbar

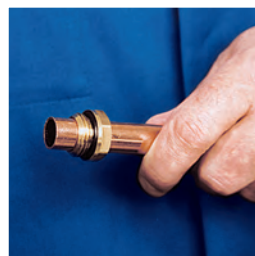

3. Insertar el accesorio
 3. Inserir o acessório

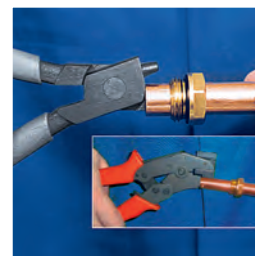

4. Hacer las muescas
 4. Fazer as marcas no tubo

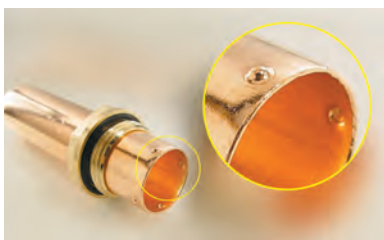

5. Gráfico de muescas
 5. Gráfico das marcas



6. Roscar manualmente
 6. Roscar manualmente



7. Apretar con una llave inglesa.
 7. Apertar com uma chave inglesa.

Y8243G

Accesorio - Latón
 Acessório - Latão



Medida Diámetro	bolsa saco	caja caixa	Código Designação	Precio Preço
10 x 3/8	10	100	Y8243G01003000	2,79 €
10 x 1/2	10	100	Y8243G01004000	3,29 €
12 x 3/8	10	100	Y8243G01203000	6,46 €
12 x 1/2	10	100	Y8243G01204000	3,29 €
14 x 1/2	10	100	Y8243G01404000	3,23 €
15 x 1/2	10	150	Y8243G01504000	2,04 €
16 x 1/2	10	100	Y8243G01604000	4,07 €
16 x 3/4	10	100	Y8243G01606000	3,82 €
18 x 3/4	10	100	Y8243G01806000	2,97 €
22 x 3/4	10	100	Y8243G02206000	5,33 €
22 x 1	5	40	Y8243G02208000	7,33 €
28 x 1	5	40	Y8243G02808000	8,39 €
35 x 1.1/4	5	20	Y4243G03510000	9,99 €
42 x 1.1/2	5	20	Y4243G04212000	12,20 €
54 x 2	5	20	Y4243G05416000	20,10 €

Y8243V

Accesorio - Niquelado
 Acessório - Niquelado



Medida Diámetro	bolsa saco	caja caixa	Código Designação	Precio Preço
12 x 1/2	10	150	Y8243V01204000	3,66 €
15 x 1/2	10	150	Y8243V01504000	2,27 €
18 x 3/4	10	100	Y8243V01806000	3,42 €
22 x 3/4	10	50	Y8243V02206000	6,07 €

Y7243G

Accesorio - Acero Inoxidable
 Acessório - Aço Inoxidável



Medida Diámetro	bolsa saco	caja caixa	Código Designação	Precio Preço
15 x 1/2	10	500	Y7243G01504000	14,68 €
18 x 3/4	10	100	Y7243G01806000	16,64 €
22 x 3/4	10	100	Y7243G02206000	18,96 €
28 X 1	10	250	Y7243G02808000	24,27 €
35 X 1.1/4	5	25	Y7243G03510000	34,68 €

Y3270

Manguitos de dilatación
 Uniões de dilatação



Medida Diámetro	bolsa saco	caja caixa	Código Designação	Precio Preço
1/2"	1	20	Y3270 00400000	8,55 €
3/4"	1	20	Y3270 00600000	10,46 €
1"	1	20	Y3270 00800000	13,82 €
1.1/4"	1	10	Y3270 01000000	20,04 €
1.1/2"	1	10	Y3270 01200000	22,87 €
2"	1	5	Y3270 01600000	57,45 €



Sistema Multicapa tubo y accesorios prensados metálicos.
Sistema Multicapa de prensado metálico de tubo e acessórios 186-195

CARACTERÍSTICAS Y VENTAJAS / CARACTERÍSTICAS E BENEFÍCIOS

- Sistema Multicapa de tubo y accesorios prensados metálicos
- Accesorios prensados perfil U
- Los tubos >B< Flex PE-RT/AL/PE-RT y PEX/AL/PEX compuestos por 5 capas solapadas combinan las ventajas del tubo metálico y el tubo plástico eliminando las desventajas de ambos.
- Fabricados de acuerdo a EN ISO 21003-2
- Tanto su capa interior como la exterior ofrecen una especial resistencia a los productos químicos, a la corrosión y a la contaminación.
- La capa de aluminio le hace 100% resistente al paso de gases y oxígeno.
- Accesorios fabricados partiendo de barra de latón cortada en frío y forjada en caliente que le confieren una estructura y diseño compacto
- Tratamiento superficial que le dota de una gran resistencia a la corrosión.
- Casquillo de acero inoxidable que se acopla perfectamente a nuestro perfil U
- La larga vida útil del sistema está garantizada gracias a la perfecta estanqueidad de tubo y accesorio.
- Herramientas especialmente diseñadas para conseguir unas uniones fáciles, rápidas y seguras.

- Sistema Multicapa de prensado metálico de tubo e accesorios.
- Acessórios de prensar com perfil U
- Os tubos >B< Flex PE-RT / AL / PE-RT e PEX / AL / PEX são compostos por 5 camadas sobrepostas que combinam as vantagens do tubo de metal e do tubo de plástico eliminando assim as desvantagens de ambos.
- Fabricado de acordo com a norma EN ISO 21003-2
- Tanto a camada interior como a exterior oferecem uma resistência especial às substâncias químicas, corrosão e à contaminação.
- A capa de alumínio faz com que seja 100% resistente à passagem de gases e de oxigênio.
- Acessórios feitos a partir de barra de latão cortada em frio e forjada em quente o que lhes dá uma estrutura e design compacto.
- Tratamento superficial que lhe dá grande resistência à corrosão.
- Casquillo de aço inoxidável que se encaixa perfeitamente no nosso perfil U
- A longevidade do sistema está assegurada pela perfeita vedação entre tubo e acessório.
- Ferramentas especialmente concebidas para permitir uma união mais fácil, mais rápida e mais segura.

APLICACIONES E INFORMACIÓN TÉCNICA / APLICAÇÕES E INFORMAÇÕES TÉCNICAS

Agua potable

Agua sanitaria (fría y caliente)

Sistema de suelo radiante y calefacción

Medidas disponibles	Tubo en rollos de 16 a 32 mm.
	Tubo en tiras de 16 a 75mm
	Accesorios de 16 a 75mm
Rango de temperaturas	De -40°C hasta 95°C
Material	Latón Niquelado
	Casquillo Acero Inox
	Junta tórica EPDM
Perfil	U

Água potável

Instalações de água quente e fria

Piso radiante e Aquecimento

Medidas disponibles	Tubo em rolos de 16 a 32 mm.
	Tubo em varas de 16 a 75mm
	Accesorios de 16 a 75mm
Gama de temperaturas	De -40°C até 95°C
Material	Latão Niquelado
	Casquillo Aço Inox
	Junta tórica EPDM
Perfil	U

NORMATIVA Y CERTIFICACIONES / NORMATIVA E CERTIFICAÇÃO

Referencias certificadas disponibles en los Certificados de Producto / Referências certificadas disponíveis em los Certificados de Produto

Tubo AENOR y DVGW (W534 y W542)
Sistema UNE-EN ISO 21003



PASOS DE MONTAJE / MONTAGEM DO ACESSÓRIO

MONTAJE DE 16 A 40 MM / MONTAGEM DE 16 A 40 MM



Cortar el tubo en ángulo recto.
Cortar o tubo em ângulo recto.



Abocardar y redondear el tubo hasta conseguir un chalán circular.
MUY IMPORTANTE
Abocardar o tubo, realizando ao mesmo tempo movimentos circulares.
MUITO IMPORTANTE



Introducir el tubo en el accesorio.
Encaixar o tubo no acessório.



Chequear gracias al agujero del accesorio que el tubo ha llegado al tope.
Verificar se o tubo chegou ao topo do acessório.



Prensado de tubo y accesorio. Utilizar mordazas tipo "U".
Prensar o tubo e o acessório, utilizando mordazas do tipo "U".

MONTAJE DE 40 A 75MM / MONTAGEM DE 40 A 75MM



Cortar el tubo en ángulo recto.
Cortar o tubo em ângulo recto.



Biselar el tubo utilizando para ello un abocardador de mesa.
Utilizar um abocardador de mesa



Redondear el tubo utilizando el abocardador metálico.
MUY IMPORTANTE
Arredondar o tubo utilizando o abocardador metálico.
MUITO IMPORTANTE



Introducir el tubo en el accesorio.
Encaixar o tubo no acessório.



Prensar el tubo y accesorio. Utilizar mordazas de perfil "U".
Prensar o tubo e o acessório, utilizando mordazas do tipo "U".

1041

PERT/AL/PERT - Tubo en Rollo
PERT/AL/PERT - Tubo em Rolo



Medida Diámetro	EMBALAJE		Código Designação	Precio Preço
	Metros x Rollo			
16 x 2	200 metros		1041 016012200	3,31 €
16 x 2	100 metros		1041 016012100	3,31 €
18 x 2	200 metros		1041 018014200	4,22 €
18 x 2	100 metros		1041 018014100	4,22 €
20 x 2	200 metros		1041 020016200	4,26 €
20 x 2	100 metros		1041 020016100	4,26 €
25 x 2,5	100 metros		1041 025020100	6,15 €
25 x 2,5	50 metros		1041 025020050	6,15 €
32 x 3	50 metros		1041 032026050	8,58 €

PERT/AL/PERT - Tubo en barras 4m
PERT/AL/PERT - Tubo em varas 4m



Medida Diámetro	EMBALAJE			Código Designação	Precio Preço
	Fajos	Barras x Fajo	m x Fajo		
16 / 2	1	25	125	1041 016012004	3,43 €
20 / 2	1	17	85	1041 020016004	4,38 €
25 / 2,5	1	10	50	1041 025020004	6,50 €
32 / 3	1	6	30	1041 032026004	10,05 €
40 / 4	1	4	20	1041 040032004	20,40 €
50 / 4,5	1	3	15	1041 050041004	25,42 €
63 / 6	1	3	15	1041 063051005	42,28 €
75 / 7,5	1	4	20	1041 075060005	74,50 €

1021

Tubo PEX-B - Tubo en Rollo
Tubo PEX-B - Tubo em Rolo



Medida Diámetro	EMBALAJE		Código Designação	Precio Preço
	Metros x Rollo			
16 / 2	100 metros		1021 016012100	2,01 €
20 / 2	100 metros		1021 020016100	2,84 €
25 / 2,5	50 metros		1021 025020050	4,49 €
32 / 3	50 metros		1021 032026050	7,21 €

Tubo PEX-B - Tubo en barras 4m.
Tubo PEX-B - Tubo em varas 4m



Medida Diámetro	EMBALAJE			Código Designação	Precio Preço
	Fajos	Barras x Fajo	m x Fajo		
16 / 2	1	30	150	1021 016012004	2,48 €
20 / 2	1	20	100	1021 020016004	3,31 €
25 / 2,5	1	12	60	1021 025020005	4,68 €
32 / 3	1	7	35	1021 032026005	7,69 €

1045

PEX/AL/PEX - Tubo en Rollo
PEX/AL/PEX - Tubo em Rolo



Medida Diámetro	EMBALAJE		Código Designação	Precio Preço
	Metros x Rollo			
16 / 2	100 metros		1045 016012100	2,84 €
18 / 2	100 metros		1045 018014100	3,71 €
20 / 2	100 metros		1045 020016100	3,78 €
25 / 2,5	50 metros		1045 025020050	6,03 €
32 / 3	50 metros		1045 032026050	9,88 €

PEX/AL/PEX - Tubo en barras 4m.
PEX/AL/PEX - Tubo em varas 4m.



Medida Diámetro	EMBALAJE			Código Designação	Precio Preço
	Fajos	Barras x Fajo	m x Fajo		
16 / 2	1	25	125	1045 016012004	3,31 €
18 / 2	1	20	100	1045 018014005	4,56 €
20 / 2	1	17	85	1045 020016004	4,97 €
25 / 2,5	1	10	50	1045 025020005	8,79 €

1043

Tubo preaislado Gris / Azul / Rojo
Tubo revestido Gris / Azul / Vermelho



Medida Diámetro	EMBALAJE		Código Designação	Precio Preço
	Metros x Rollo			
(8mm) - GRIS - 16 x 2	50 metros		1043 016012050	4,38 €
(8mm) - GRIS - 20 x 2	50 metros		1043 020016050	5,68 €
(10mm) - GRIS - 25 x 2,5	50 metros		1043 025020050	9,93 €
(10mm) - GRIS - 32 x 3	50 metros		1043 032026050	15,90 €
(8mm) - AZUL - 16 x 2	50 metros		1043B016012050	4,38 €
(8mm) - AZUL - 20 x 2	50 metros		1043B020016050	5,68 €
(10mm) - AZUL - 25 x 2,5	50 metros		1043B025020050	9,93 €
(8mm) - ROJO - 16 x 2	50 metros		1043R016012050	4,38 €
(8mm) - ROJO - 20 x 2	50 metros		1043R020016050	5,68 €
(10mm) - ROJO - 25 x 2,5	50 metros		1043R025020050	9,93 €

P7090Codo 90°
Joelho 90°

Medida Diámetro	unidades	cajita caixa pequena	caja caixa	Código Designação	Precio Preço
16 - 16	1	24	192	P7090 01601600F	5,21 €
18 - 18	1	24	192	P7090 01801800F	6,65 €
20 - 20	1	18	144	P7090 02002000F	8,27 €
25 - 25	1	10	80	P7090 02502500F	12,22 €
32 - 32	1	5	40	P7090 03203200F	22,64 €
40 - 40	1		36	P7090 04004000F	66,49 €
50 - 50	1		24	P7090 05005000F	93,44 €
63 - 63	1		10	P7090 06306300F	174,29 €
75 - 75	1		6	P7090 07507500F	251,55 €

P7090GCodo 90° Hembra
Joelho 90° Fêmea

Medida Diámetro	unidades	cajita caixa pequena	caja caixa	Código Designação	Precio Preço
16 - 1/2	1	25	200	P7090G01600400F	6,01 €
18 - 1/2	1	20	160	P7090G01800400F	7,19 €
20 - 1/2	1	20	160	P7090G02000400F	7,92 €
20 - 3/4	1	15	120	P7090G02000600F	9,54 €
25 - 3/4	1	10	80	P7090G02500600F	10,77 €
25 - 1	1	9	72	P7090G02500800F	14,02 €
32 - 1	1	7	56	P7090G03200800F	19,77 €
40 - 1	1		40	P7090G04000800F	53,90 €
40 - 1.1/2	1		25	P7090G04001200F	71,87 €
50 - 1.1/2	1		30	P7090G05001200F	93,44 €

P7092GCodo 90° Macho
Joelho 90° Macho

Medida Diámetro	unidades	cajita caixa pequena	caja caixa	Código Designação	Precio Preço
16 - 1/2	1	24	192	P7092G01600400F	7,01 €
18 - 1/2	1	24	192	P7092G01800400F	9,54 €
20 - 1/2	1	24	192	P7092G02000400F	8,98 €
20 - 3/4	1	15	120	P7092G02000600F	9,88 €
25 - 3/4	1	10	80	P7092G02500600F	14,38 €
25 - 1	1	12	96	P7092G02500800F	16,17 €
32 - 1	1	7	56	P7092G03200800F	21,56 €
40 - 1	1		40	P7092G04000800F	55,70 €
50 - 1.1/2	1		24	P7092G05001200F	75,47 €

P7130Te recta
Tê simple

Medida Diámetro	unidades	cajita caixa pequena	caja caixa	Código Designação	Precio Preço
16 - 16 - 16	1	15	120	P7130 01601616F	7,45 €
18 - 18 - 18	1	15	120	P7130 01801818F	8,98 €
20 - 20 - 20	1	12	96	P7130 02002020F	10,33 €
25 - 25 - 25	1	6	48	P7130 02502525F	17,08 €
32 - 32 - 32	1	4	32	P7130 03203232F	23,76 €
40 - 40 - 40	1		24	P7130 04004040F	94,76 €
50 - 50 - 50	1		18	P7130 05005050F	143,74 €
63 - 63 - 63	1		4	P7130 06306363F	242,55 €
75 - 75 - 75	1		3	P7130 07507575F	305,45 €

P7130RTe Reducida
Tê Redução

Medida Diâmetro	unidades	cajita caixa pequena	caja caixa	Código Designação	Precio Preço
16 - 20 - 16	1	15	120	P7130 01602016F	8,98 €
18 - 16 - 16	1	15	120	P7130 01801616F	10,77 €
18 - 16 - 18	1	15	120	P7130 01801618F	10,77 €
20 - 16 - 16	1	15	120	P7130 02001616F	8,62 €
20 - 16 - 20	1	15	120	P7130 02001620F	8,62 €
20 - 18 - 18	1	15	120	P7130 02001818F	11,70 €
20 - 18 - 20	1	15	120	P7130 02001820F	11,70 €
20 - 20 - 16	1	15	120	P7130 02002016F	11,70 €
25 - 16 - 25	1	7	56	P7130 02501625F	14,38 €
25 - 18 - 18	1	7	56	P7130 02501818F	14,38 €
25 - 18 - 25	1	7	56	P7130 02501825F	14,38 €
25 - 20 - 20	1	7	56	P7130 02502020F	14,38 €
25 - 20 - 25	1	7	56	P7130 02502025F	14,38 €
25 - 25 - 20	1	7	56	P7130 02502520F	16,71 €
25 - 32 - 25	1	5	40	P7130 02503225F	19,77 €
32 - 16 - 32	1	6	48	P7130 03201632F	19,77 €
32 - 20 - 32	1	6	48	P7130 03202032F	19,77 €
32 - 25 - 25	1	5	40	P7130 03202525F	19,77 €
32 - 25 - 32	1	4	32	P7130 03202532F	19,77 €
40 - 25 - 40	1		20	P7130 04002540F	80,85 €
40 - 32 - 40	1		24	P7130 04003240F	80,85 €
50 - 25 - 50	1		15	P7130 05002550F	161,70 €
50 - 32 - 50	1		18	P7130 05003250F	161,70 €
50 - 40 - 50	1		10	P7130 05004050F	161,70 €

P7130GTe Hembra
Tê Fêmea

Medida Diâmetro	unidades	cajita caixa pequena	caja caixa	Código Designação	Precio Preço
16 - 1/2	1	15	120	P7130G01600416F	8,71 €
18 - 1/2	1	30	240	P7130G01800418F	10,60 €
20 - 1/2	1	10	80	P7130G02000420F	11,70 €
20 - 3/4	1	10	80	P7130G02000620F	12,93 €
25 - 1/2	1	9	72	P7130G02500425F	15,19 €
25 - 3/4	1	8	64	P7130G02500625F	16,89 €
32 - 3/4	1	5	40	P7130G03200632F	21,56 €
32 - 1	1	4	32	P7130G03200832F	28,75 €
40 - 3/4	1		25	P7130G04000640F	86,24 €
50 - 1 1/2	1		20	P7130G05001250F	111,40 €
63 - 2	1		8	P7130G06301663F	203,04 €

P7132GTe Macho
Tê Macho

Medida Diâmetro	unidades	cajita caixa pequena	caja caixa	Código Designação	Precio Preço
16 - 1/2	1	15	120	P7132G01600416F	10,43 €
25 - 3/4	1	9	72	P7132G02500625F	20,66 €
32 - 3/4	1	5	40	P7132G03200632F	34,13 €

P7240G

Manguito Hembra
União Fêmea



Medida Diámetro	unidades	cajita caixa pequena	caja caixa	Código Designação	Precio Preço
16 - 1/2	1	35	280	P7240G01600400F	5,31 €
18 - 1/2	1	35	280	P7240G01800400F	6,84 €
18 - 3/4	1	20	160	P7240G01800600F	7,73 €
20 - 1/2	1	30	240	P7240G02000400F	5,57 €
20 - 3/4	1	20	160	P7240G02000600F	7,19 €
20 - 1	1	15	120	P7240G02000800F	10,33 €
25 - 3/4	1	15	120	P7240G02500600F	8,98 €
25 - 1	1	12	96	P7240G02500800F	11,22 €
32 - 1	1	12	96	P7240G03200800F	14,38 €
32 - 1.1/4	1		84	P7240G03201000F	17,97 €
40 - 1.1/4	1		72	P7240G04001000F	35,94 €
50 - 1.1/2	1		40	P7240G05001200F	43,13 €
63 - 2	1		20	P7240G06301600F	88,04 €

P7241

Manguito reducido Hembra
União redução Fêmea



Medida Diámetro	unidades	cajita caixa pequena	caja caixa	Código Designação	Precio Preço
18 - 16	1	40	320	P7241 01801600F	4,49 €
20 - 16	1	35	280	P7241 02001600F	5,21 €
20 - 18	1	35	280	P7241 02001800F	6,28 €
25 - 16	1	15	120	P7241 02501600F	8,98 €
25 - 18	1	15	120	P7241 02501800F	8,98 €
25 - 20	1	15	120	P7241 02502000F	8,98 €
32 - 20	1	10	80	P7241 03202000F	12,59 €
32 - 25	1	10	80	P7241 03202500F	12,59 €
40 - 25	1		60	P7241 04002500F	41,33 €
40 - 32	1		60	P7241 04003200F	41,33 €
50 - 32	1		40	P7241 05003200F	53,90 €
50 - 40	1		30	P7241 05004000F	53,90 €
63 - 40	1		18	P7241 06304000F	88,04 €
63 - 50	1		18	P7241 06305000F	88,04 €
75 - 50	1		14	P7241 07505000F	129,37 €
75 - 63	1		12	P7241 07506300F	129,37 €

P7243G

Manguito Macho
Casquilho Macho



Medida Diámetro	unidades	cajita caixa pequena	caja caixa	Código Designação	Precio Preço
16 - 1/2	1	45	360	P7243G01600400F	4,05 €
18 - 1/2	1	30	240	P7243G01800400F	5,12 €
18 - 3/4	1	40	336	P7243G01800600F	5,84 €
20 - 1/2	1	30	240	P7243G02000400F	5,84 €
20 - 3/4	1	25	200	P7243G02000600F	6,65 €
20 - 1	1	20	160	P7243G02000800F	8,98 €
25 - 3/4	1	15	120	P7243G02500600F	10,77 €
25 - 1	1	15	120	P7243G02500800F	14,38 €
32 - 1	1	12	96	P7243G03200800F	16,17 €
32 - 1.1/4	1	10	80	P7243G03201000F	23,36 €
40 - 1.1/4	1		60	P7243G04001000F	34,13 €
40 - 1.1/2	1		54	P7243G04001200F	34,13 €
50 - 1.1/2	1		48	P7243G05001200F	44,92 €
63 - 2	1		20	P7243G06301600F	86,24 €
75 - 2.1/2	1		14	P7243G07502000F	132,35 €

P7270

Manguito recto
União simple



Medida Diámetro	unidades	cajita caixa pequena	caja caixa	Código Designação	Precio Preço
16	1	40	320	P7270 01601600F	4,05 €
18	1	28	224	P7270 01801800F	4,95 €
20	1	28	224	P7270 02002000F	5,39 €
25	1	15	120	P7270 02502500F	9,88 €
32	1	10	80	P7270 03203200F	16,17 €
40	1		45	P7270 04004000F	35,94 €
50	1		35	P7270 05005000F	50,31 €
63	1		15	P7270 06306300F	107,80 €
75	1		10	P7270 07507500F	143,74 €

P7301

Tapón H niquelado
Tampão F



Medida Diámetro	unidades	cajita caixa pequena	caja caixa	Código Designação	Precio Preço
16	1	75	600	P7301 01600000F	4,63 €
18	1	56	448	P7301 01800000F	5,31 €
20	1	60	480	P7301 02000000F	6,47 €
25	1	24	192	P7301 02500000F	11,45 €
32	1	16	128	P7301 03200000F	17,09 €

P7359G

Racor móvil con junta plana
União 3 peças com junta plana



Medida Diámetro	unidades	cajita caixa pequena	caja caixa	Código Designação	Precio Preço
16 - 1/2	1	40	320	P7359G01600400F	6,28 €
18 - 1/2	1	42	336	P7359G01800400F	6,65 €
20 - 1/2	1	30	240	P7359G02000400F	7,19 €
20 - 3/4	1	20	160	P7359G02000600F	8,98 €
25 - 3/4	1	15	120	P7359G02500600F	10,77 €
25 - 1	1	12	96	P7359G02500800F	14,38 €
32 - 1	1	10	80	P7359G03200800F	16,17 €

P7472G

Codo placa
Joelho com pater



Medida Diámetro	unidades	cajita caixa pequena	caja caixa	Código Designação	Precio Preço
16 - 1/2	1	14	112	P7472G01600400F	10,77 €
18 - 1/2	1	14	112	P7472G01800400F	11,70 €
20 - 1/2	1	12	96	P7472G02000400F	12,59 €
20 - 3/4	1	12	96	P7472G02000600F	17,97 €
25 - 1/2	1	8	64	P7472G02500400F	21,09 €
25 - 3/4	1	10	80	P7472G02500600F	21,09 €

P7373

Codo para radiador
Joelho para radiador



Medida Diámetro	unidades	cajita caja pequeña	caja caja	Código Designação	Precio Preço
16	1		50	P7373 01601500F	45,60 €
18	1		50	P7373 01801500F	46,11 €
*20	1		50	P7373 02001500F	46,61 €

P7374

Te para radiador
Tê para radiador



Medida Diámetro	unidades	cajita caja pequeña	caja caja	Código Designação	Precio Preço
16	1		30	P7374 01601500F	51,25 €
20	1		30	P7374 02001500F	57,38 €

P7372

Adaptador de compresión a tubo de
cobre
Adaptador de compressão



Medida Diámetro	unidades	cajita caja pequeña	caja caja	Código Designação	Precio Preço
16 - 15Cu	1	36	288	P7372 01601500F	13,44 €
20 - 22Cu	1	18	144	P7372 02002200F	19,57 €
25 - 22Cu	1	15	120	P7372 02502200F	22,74 €

P1204

Válvula de esfera
Passador de corte



Medida Diámetro	unidades	cajita caja pequeña	caja caja	Código Designação	Precio Preço
16	1		20	P1204 01601600F	27,95 €
18	1		20	P1204 01801800F	30,10 €
20	1		20	P1204 02002000F	27,85 €
25	1		20	P1204 02502500F	34,13 €
32	1		16	P1204 03203200F	50,31 €

P1204C

Cuerpo de la válvula
Corpo da válvula



Medida Diámetro	unidades	cajita caja pequeña	caja caja	Código Designação	Precio Preço
16	1		40	P1204C01601600F	21,50 €
18	1		40	P1204C01801800F	23,65 €
20	1		40	P1204C02002000F	23,11 €
25	1		30	P1204C02502500F	28,75 €
32	1		20	P1204C03203200F	44,92 €

P1204ULlaves en U
Válvula in U

Medida Diámetro	unidades	cajita caixa pequena	caja caixa	Código Designação	Precio Preço
16		40		P1204U01601600F	26,88 €
20		40		P1204U02002000F	30,10 €
25		30		P1204U02502500F	48,38 €

P1210Llaves de paso MLP palanca
Válvula MLP avalanca

Medida Diámetro	unidades	cajita caixa pequena	caja caixa	Código Designação	Precio Preço
16		64		P1210 01601600F	12,90 €
20		48		P1210 02002000F	16,13 €
25		32		P1210 02502500F	23,65 €
32		32		P1210 03203200F	26,88 €

**P1205, P1206, P1207 y
1208**Embellecedor y cierres
Manipulo da válvula

Medida Diámetro	unidades	cajita caixa pequena	caja caixa	Código Designação	Precio Preço
Embellecedor	1	10	80	P1205 00000000F	5,27 €
Mando Palanca	1	5	40	P1206 00000000F	7,31 €
Mando Pomo	1	5	40	P1207 00000000F	5,21 €
Mando oculto	1	10	80	P1208 00000000F	5,48 €

P7133Colector niquelado MH
Colector niquelado MF

Medida Diámetro	unidades	cajita caixa pequena	caja caixa	Código Designação	Precio Preço
3/4 - 1/2 x 2	1	108		P7133 00600402F	25,16 €
3/4 - 1/2 x 3	1	72		P7133 00600403F	37,74 €
3/4 - 1/2 x 4	1	48		P7133 00600404F	50,31 €
1 - 1/2 x 2	1	90		P7133 00800402F	26,95 €
1 - 1/2 x 3	1	60		P7133 00800403F	39,53 €
1 - 1/2 x 4	1	48		P7133 00800404F	50,31 €

P7270GConector para tubo multicapa
Conector para tubo multicapa

Medida Diámetro	unidades	cajita caixa pequena	caja caixa	Código Designação	Precio Preço
16 x 1/2	1	42	336	P7270G01600400F	7,55 €
16 x 3/4	1	28	224	P7270G01600600F	7,90 €
20 x 3/4	1	24	192	P7270G02000600F	9,17 €

P7500

Casquillo
Casquilha



Medida Diámetro	unidades	cajita caixa pequena	caja caixa	Código Designação	Precio Preço
16	1		4.800	P7500 01600000F	1,52 €
20	1		3.000	P7500 02000000F	1,70 €
25	1		1.600	P7500 02500000F	2,43 €
32	1		1.200	P7500 03200000F	3,15 €

P7550

Junta Porta Casquillo
Junta Entreda Casquilha



Medida Diámetro	unidades	cajita caixa pequena	caja caixa	Código Designação	Precio Preço
16	1		680	P7550 01600000F	0,89 €
20	1		600	P7550 02000000F	0,89 €
25	1		560	P7550 02500000F	0,89 €
32	1		500	P7550 03200000F	1,16 €

P7595G

Tapón M niquelado
Tampão M niquelado



Medida Diámetro	unidades	cajita caixa pequena	caja caixa	Código Designação	Precio Preço
1/2	1	84	672	P7595G00400000F	3,96 €
3/4	1	54	432	P7595G00600000F	5,57 €
1	1	32	256	P7595G00800000F	7,55 €

P7501G

Tapón H niquelado
Tampão F niquelado



Medida Diámetro	unidades	cajita caixa pequena	caja caixa	Código Designação	Precio Preço
1/2	1	70	560	P7501G00400000F	4,32 €
3/4	1	48	384	P7501G00600000F	5,03 €
1	1	24	192	P7501G00800000F	8,27 €

P7976G

Placa fijación con codos
Placa de fixação com joelhos



Medida Diámetro	unidades	cajita caixa pequena	caja caixa	Código Designação	Precio Preço
* 100mm	1		40	P7976G01604100F	31,93 €
* 150mm	1		20	P7976G01604150F	31,93 €
* 100mm	1		40	P7976G02004100F	37,03 €



>B< Flex Gas 198-203

Sistema Multicapa tubo y accesorios prensados metálicos para instalaciones de Gas

Sistema Multicapa de prensado metálico de tubo e acessórios para instalações de Gas

CARACTERÍSTICAS Y VENTAJAS / CARACTERÍSTICAS E BENEFÍCIOS

- Sistema Canalización de tubos multicapa para instalaciones receptoras de gas con una presión máxima de operación (MOP) inferior o igual a 5 bar (500 kPa)
- Accesorios prensados perfil U
- Los tubos >B< Flex PE-X /AL/PE-X y PER-T/AL/PE-X están compuestos por 5 capas, combinando las ventajas del tubo metálico y el tubo plástico eliminando las desventajas de ambos.
- Tubos amarillo y negro, válidos para instalaciones interiores y exteriores.
- Medidas de tubos para rollos y tiras: 16x2mm, 20x2mm, 25x2,5mm y 32x3mm.
- Fabricados de acuerdo a UNE-EN 53008-1
- Tanto su capa interior como la exterior ofrecen una especial resistencia a los productos químicos, a la corrosión y a la contaminación.
- La capa de aluminio le hace 100% resistente al paso de gases y oxígeno.
- Accesorios fabricados partiendo de barra de latón cortada en frío y forjada en caliente que le confieren una estructura y diseño compacto
- Tratamiento superficial que le dota de una gran resistencia a la corrosión.
- Casquillo de acero inoxidable que se acopla perfectamente a nuestro perfil U
- La larga vida útil del sistema está garantizada gracias a la perfecta estanqueidad de tubo y accesorio.
- Herramientas especialmente diseñadas para conseguir unas uniones fáciles, rápidas y seguras.

- Tubos multicamada para sistema de canalização de instalações para receção de gás com uma pressão máxima de operação (MOP) inferior ou igual a 5 bar (500 kPa)
- Acessórios de prensar com perfil U
- Os tubos >B< Flex PE-X/AL/PE-X y PER-T/AL/PEX compõem-se de 5 capas, que permitem a combinação das vantagens do tubo metálico com as do tubo plástico, eliminando as vantagens de ambos.
- Tubos amarelo y negro, aptos para instalações interiores e exteriores.
- Medidas tubos rolos e tiras 16x2mm, 20x2mm, 25x2,5mm e 32x3mm
- Fabricado de acordo com a norma UNE-EN 53008-1
- Tanto a camada interior como a exterior oferecem uma resistência especial às substâncias químicas, a corrosão e à contaminação.
- A capa de alumínio faz com que seja 100% resistente à passagem de gases e de oxigénio.
- Acessórios feitos a partir de barra de latão cortada a frio e forjada em quente o que lhes dá uma estrutura e design compacto.
- Tratamiento superficial que lhe dá grande resistência à corrosão.
- Casquillo de aço inoxidável que se encaixa perfeitamente no nosso perfil U
- A longevidade do sistema está assegurada pela perfeita vedação entre tubo e acessório.
- Ferramentas especialmente concebidas para permitir uma união mais fácil, mais rápida e mais segura.

APLICACIONES E INFORMACIÓN TÉCNICA / APLICAÇÕES E INFORMAÇÕES TÉCNICAS

Instalaciones receptoras de Gas

Medidas disponibles	Tubo en rollos de 16, 20, 25 y 32 mm. Tubo en tiras de 16, 20, 25 y 32 mm. Accesorios de 16 a 32 mm
Rango de temperaturas	De -40°C hasta 95°C
Material	Latón Niquelado Junta tórica NBR
Perfil	U

Instalações de receção de Gás

Medidas disponíveis	Tubo em rolos de 16, 20, 25 y 32 mm. Tubo em varas de 16, 20, 25 y 32 mm. Acessórios de 16 a 32 mm
Gama de temperaturas	De -40°C até 95°C
Material	Latão Niquelado Junta tórica NBR
Perfil	U

NORMATIVA Y CERTIFICACIONES / NORMATIVA E CERTIFICAÇÃO

Referencias certificadas disponibles en los Certificados de Producto / Referências certificadas disponíveis em los Certificados de Produto

UNE 53008-1



PASOS DE MONTAJE / MONTAGEM DO ACESSÓRIO



1.- Corte de tubo
1.- Cortar o tubo



2.- Aborcardar y Redondear
2.- Abocardar e Arredondar

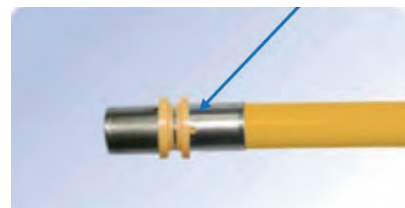

3 - Chequear que el tubo ha llegado al tope.
3 - Verificar se o tubo chegou ao topo do acessório



4 - Prensado de tubo y accesorio.
Utilizar mordazas tipo "U".
4 - Prensar o tubo e o acessório,
utilizando mordazas do tipo "U"



5 - Retire la herramienta. La instalación
esta completada
5 - Remover a ferramenta. A instalação
é concluída.

1050

PEX/AL/PEX - Tubo en Rollo
interior / exterior

PEX/AL/PEX - Tubo em Rolo



PEX/AL/PEX - Tubo en barras 5m
interior / exterior

PEX/AL/PEX - Tubo em varas 5m



Medida Diámetro	EMBALAJE		Código Designação	Precio Preço
	Metros x Rollo			
16 x 2	100 metros		1050 016012100	3,81 €
20 x 2	100 metros		1050 020016100	4,89 €
25 x 2,5	50 metros		1050 025020050	6,93 €
32 x 3	50 metros		1050 032026050	9,87 €

Medida Diámetro	EMBALAJE			Código Designação	Precio Preço
	Fajos	Barras x Fajo	m x Fajo		
16 x 2	1	25	125	1050 016012005	3,95 €
20 x 2	1	17	85	1050 020016005	5,03 €
25 x 2,5	1	10	50	1050 025020005	7,48 €
32 x 3	1	6	30	1050 032026005	11,56 €

1055

PERT/AL/PEX - Tubo en Rollo
exterior / interior

PERT/AL/PEX - Tubo em Rolo



PERT/AL/PEX - Tubo en barras 5m
exterior / interior

PERT/AL/PEX - Tubo em varas 5m



Medida Diámetro	EMBALAJE		Código Designação	Precio Preço
	Metros x Rollo			
16 x 2	100 metros		1055 016012100	4,54 €
20 x 2	100 metros		1055 020016100	6,54 €
25 x 2,5	50 metros		1055 025020050	10,00 €
32 x 3	50 metros		1055 032026050	14,62 €

Medida Diámetro	EMBALAJE			Código Designação	Precio Preço
	Fajos	Barras x Fajo	m x Fajo		
16 x 2	1	25	125	1055 016012005	5,00 €
20 x 2	1	17	85	1055 020016005	7,08 €
25 x 2,5	1	10	50	1055 025020005	11,08 €
32 x 3	1	6	30	1055 032026005	17,31 €

PG7090Codo 90°
Joelho 90°

Medida Diámetro	unidades	cajita caixa pequena	caja caixa	Código Designação	Precio Preço
16 - 16	1	24	192	PG7090 01601600	5,55 €
20 - 20	1	18	144	PG7090 02002000	8,80 €
25 - 25	1	10	80	PG7090 02502500	13,02 €
32 - 32	1	5	40	PG7090 03203200	24,11 €

PG7090GCodo 90° Hembra
Joelho 90° Fêmea

Medida Diámetro	unidades	cajita caixa pequena	caja caixa	Código Designação	Precio Preço
16 - 1/2"	1	25	200	PG7090G01600400	6,41 €
20 - 1/2"	1	20	160	PG7090G02000400	8,43 €
20 - 3/4"	1	15	120	PG7090G02000600	10,15 €
25 - 3/4"	1	10	80	PG7090G02500600	12,86 €
25 - 1"	1	9	72	PG7090G02500800	14,92 €
32 - 1"	1	7	56	PG7090G03200800	21,06 €

PG7092GCodo 90° Macho
Joelho 90° Macho

Medida Diámetro	unidades	cajita caixa pequena	caja caixa	Código Designação	Precio Preço
16 - 1/2"	1	24	192	PG7092G01600400	7,47 €
20 - 1/2"	1	24	192	PG7092G02000400	9,56 €
20 - 3/4"	1	15	120	PG7092G02000600	10,52 €
25 - 3/4"	1	10	80	PG7092G02500600	15,32 €
25 - 1"	1	12	96	PG7092G02500800	17,22 €
32 - 1"	1	7	56	PG7092G03200800	22,96 €

PG7130Te recta
Tê simple

Medida Diámetro	unidades	cajita caixa pequena	caja caixa	Código Designação	Precio Preço
16 - 16 - 16	1	15	120	PG7130 01601616	7,93 €
20 - 20 - 20	1	12	96	PG7130 02002020	11,01 €
25 - 25 - 25	1	6	48	PG7130 02502525	18,19 €
32 - 32 - 32	1	3	24	PG7130 03203232	27,20 €

PG7130RTe Reducida
Tê Redução

Medida Diámetro	unidades	cajita caixa pequena	caja caixa	Código Designação	Precio Preço
16 - 20 - 16	1	15	120	PG7130 01602016	9,56 €
20 - 16 - 16	1	15	120	PG7130 02001616	9,19 €
20 - 16 - 20	1	15	120	PG7130 02001620	9,19 €
20 - 20 - 16	1	15	120	PG7130 02002016	12,45 €
25 - 16 - 16	1	12	96	PG7130 02501616	15,32 €
25 - 16 - 25	1	7	56	PG7130 02501625	15,32 €
25 - 20 - 20	1	7	56	PG7130 02502020	15,32 €
25 - 20 - 25	1	7	56	PG7130 02502025	17,79 €
25 - 25 - 16	1	7	56	PG7130 02502516	17,79 €
25 - 25 - 20	1	7	56	PG7130 02502520	17,79 €
32 - 20 - 32	1	6	48	PG7130 03202032	21,06 €
32 - 25 - 25	1	5	40	PG7130 03202525	26,66 €
32 - 25 - 32	1	4	32	PG7130 03202532	26,66 €

PG7130GTe Hembra
Tê Fêmea

Medida Diámetro	unidades	cajita caixa pequena	caja caixa	Código Designação	Precio Preço
16 - 1/2"	1	15	120	PG7130G01600416	9,28 €
20 - 1/2"	1	10	80	PG7130G02000420	12,45 €
20 - 3/4"	1	12	96	PG7130G02000620	13,77 €
25 - 1/2"	1	9	72	PG7130G02500425	16,17 €
25 - 3/4"	1	8	64	PG7130G02500625	19,67 €

PG7240GManguito Hembra
União Fêmea

Medida Diámetro	unidades	cajita caixa pequena	caja caixa	Código Designação	Precio Preço
16 - 1/2"	1	35	280	PG7240G01600400	5,65 €
20 - 1/2"	1	30	240	PG7240G02000400	5,93 €
20 - 3/4"	1	20	160	PG7240G02000600	7,65 €
25 - 3/4"	1	15	120	PG7240G02500600	9,56 €
25 - 1"	1	12	96	PG7240G02500800	11,95 €
32 - 1"	1	12	96	PG7240G03200800	15,32 €

PG7241Manguito reducido Hembra
União redução Fêmea

Medida Diámetro	unidades	cajita caixa pequena	caja caixa	Código Designação	Precio Preço
20 - 16	1	35	280	PG7241 02001600	5,55 €
25 - 16	1	15	120	PG7241 02501600	9,56 €
25 - 20	1	15	120	PG7241 02502000	9,56 €
32 - 20	1	10	80	PG7241 03202000	13,41 €
32 - 25	1	10	80	PG7241 03202500	13,41 €

PG7243G**Manguito Macho
Casquilho Macho**

Medida Diámetro	unidades	cajita caja pequeña	caja caja	Código Designação	Precio Preço
16 - 1/2"	1	45	360	PG7243G01600400	4,62 €
20 - 1/2"	1	35	280	PG7243G02000400	6,22 €
20 - 3/4"	1	25	200	PG7243G02000600	7,08 €
25 - 3/4"	1	15	120	PG7243G02500600	11,47 €
25 - 1"	1	15	120	PG7243G02500800	15,32 €
32 - 1"	1	12	96	PG7243G03200800	17,22 €

PG7270**Manguito recto
União simple**

Medida Diámetro	unidades	cajita caja pequeña	caja caja	Código Designação	Precio Preço
16	1	40	320	PG7270 01601600	4,31 €
20	1	28	224	PG7270 02002000	5,74 €
25	1	15	120	PG7270 02502500	10,52 €
32	1	10	80	PG7270 03203200	17,22 €

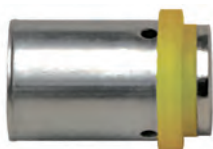
PG7301**Tapón H niquelado
Tampão F**

Medida Diámetro	unidades	cajita caja pequeña	caja caja	Código Designação	Precio Preço
16	1	75	600	PG7301 01600000	4,95 €
20	1	60	480	PG7301 02000000	6,90 €
25	1	24	192	PG7301 02500000	12,20 €
32	1	16	128	PG7301 03200000	18,22 €

PG7359G**Racor móvil con precinto y junta plana
União 3 peças com precinto e junta plana**

Medida Diámetro	unidades	cajita caja pequeña	caja caja	Código Designação	Precio Preço
16 - 1/2"	1	40	320	PG7359G01600400	6,69 €
16 - 3/4"	1	25	200	PG7359G01600600	9,03 €
20 - 3/4"	1	20	160	PG7359G02000600	9,56 €
20 - 7/8"	1	15	120	PG7359G02000700	11,56 €
25 - 3/4"	1	15	120	PG7359G02500600	11,47 €
25 - 7/8"	1	15	120	PG7359G02500700	15,32 €
32 - 1"	1	10	80	PG7359G03200800	17,22 €

PG7360G**Racor Móvil precintable con toma
presión débil**

Medida Diámetro	unidades	cajita caja pequeña	caja caja	Código Designação	Precio Preço
16 - 3/4"	1	12	96	PG7360G01600600	17,20 €
20 - 3/4"	1	12	96	PG7360G02000600	18,28 €
20 - 7/8"	1	7	56	PG7360G02000700	20,43 €
25 - 7/8"	1	7	56	PG7360G02500700	24,73 €

PG7360G

Racor Móvil precintable para toma
Peterson



Medida Diámetro	unidades	cajita caixa pequena	caja caixa	Código Designação	Precio Preço
20 - 7/8"	1	7	56	PG7360G0200070P	14,41 €
25 - 7/8"	1	7	56	PG7360G0250070P	16,13 €

PG7472G

Codo placa
Joelho com pater



Medida Diámetro	unidades	cajita caixa pequena	caja caixa	Código Designação	Precio Preço
16 - 1/2"	1	14	112	PG7472G01600400	11,47 €
20 - 1/2"	1	12	96	PG7472G02000400	13,41 €
20 - 3/4"	1	12	96	PG7472G02000600	19,14 €



Accesorios de Compresión para Multicapa
Acessórios de Compressão para Multicamada 206-209

CARACTERÍSTICAS Y VENTAJAS / CARACTERÍSTICAS E BENEFÍCIOS

- Accesorios metálicos de latón de unión por compresión para tubo Multicapa
- Producto fabricado según las normas EN ISO 21003-3 y EN 1254-3
- Terminales roscados realizados según EN 10226-1. Acoplamiento de apriete en la rosca
- Disponible en medidas de 16 a 32mm y 16x1/2" a 32 x 1".
- Materiales del accesorio de alta calidad:
 - Cuerpo en latón según CW617N-DW
 - Tuerca en latón
 - Anillo de Compresión en latón
 - Juntas tóricas EPDM
- Accesorios con doble junta tórica EPDM negra, conforme a la norma EN 681-1

- Acessórios metálicos, de latão, de união por compressão para tubo Multicapa
- Produto fabricado segundo as normas EN ISO 21003-3 e EN 1254-3.
- Terminações roscadas, fabricadas segundo EN 10226-1. Acoplamento por aperto.
- Disponível nas medidas de 16 a 32mm e 16x1/2" a 32 x 1".
- Material do acessórios de alta qualidade:
 - Corpo em latão segundo a CW617N-DW.
 - Porca em latão.
 - Anel de compressão em latão.
 - Juntas tóricas EPDM.
- Acessórios com dupla junta tórica EPDM negra, conforme a norma EN 681-1.

APLICACIONES E INFORMACIÓN TÉCNICA / APLICAÇÕES E INFORMAÇÕES TÉCNICAS

Instalaciones de Agua Potable
 Instalaciones de agua fría y caliente
 Instalaciones de calefacción
 Instalaciones de Suelo Radiante
 Instalaciones de Aire Comprimido

Instalações de água potável
 Instalações de água fria e quente
 Instalações de aquecimento
 Instalações Piso Radiante
 Instalações de Ar Comprimido

Medidas disponibles	De 16 mm a 32 mm / 16-1/2" a 32-1"
Condiciones para Agua y Calefacción	Medidas: 16-32mm
	Presión: 6 bar
	Temperaturas: De 0°C a +95°C
Condiciones para Aire comprimido	Medidas: 16-32mm
	Presión: 10 bar
	De 0°C a 70°C
Material	Cuerpo en Latón CW617N-DW Junta tórica EPDM (negra)

Medidas disponíveis	De 16 mm a 32 mm / 16-1/2" a 32-1"
Condições para água e aquecimento	Medidas: 16-32mm
	Pressão: 6 bar
	Temperaturas: De 0°C a +95°C
Condições para Ar Comprimido	Medidas: 16-32mm
	Pressão: 10 bar
	De 0°C a 70°C
Material	Latão CW617N-DW O-ring EPDM (preto)

NORMATIVA Y CERTIFICACIONES / NORMATIVA E CERTIFICAÇÃO

Referencias certificadas disponibles en los Certificados de Producto / Referências certificadas disponíveis em los Certificados de Produto

EN ISO 21003-3
 EN 1254-3

PASOS DE MONTAJE / MONTAGEM DO ACESSÓRIO



1. Cortar el tubo en ángulo recto
 1. Cortar o tubo em ângulo recto



2. Abocardar y redondear el tubo
 2. Abocardar e Arredondar o tubo



3. Acoplar tubo y accesorio según se muestra
 3. Acoplamento de tubos e acessório, como mostrado



4. Ajustar la unión usando una llave inglesa
 4. Ajustar a união com uma chave inglesa



5. Montaje finalizado
 5. Montagem terminado

C301

Manguito HH
União smple FF



Medida Diâmetro	bolsa saco	caja caixa	Código Designação	Precio Preço
16 - 16	10	320	C301 016000000	8,60 €
20 - 20	10	260	C301 020000000	11,83 €
26 - 26	5	150	C301 026000000	17,42 €
32 - 32	5	80	C301 032000000	29,67 €
20 - 16	10	300	C301R02016000	10,70 €

C302

Manguito rosca M
Casquilho M



Medida Diâmetro	bolsa saco	caja caixa	Código Designação	Precio Preço
16 x 1/2"	10	460	C302 016004000	5,11 €
16 x 3/4"	10	340	C302 016006000	6,88 €
20 x 1/2"	10	300	C302 020004000	7,53 €
20 x 3/4"	10	260	C302 020006000	7,42 €
26 x 3/4"	5	180	C302 026006000	10,86 €
26 x 1"	5	180	C302 026008000	12,31 €
32 x 1"	5	130	C302 032008000	20,91 €

C303

Manguito rosca H
Casquilho F



Medida Diâmetro	bolsa saco	caja caixa	Código Designação	Precio Preço
16 x 1/2"	10	360	C303 016004000	5,70 €
16 x 3/4"	10	260	C303 016006000	7,42 €
20 x 1/2"	10	300	C303 020004000	7,15 €
20 x 3/4"	10	260	C303 020006000	8,06 €
26 x 3/4"	5	220	C303 026006000	10,16 €
26 x 1"	5	150	C303 026008000	12,79 €
32 x 1"	5	120	C303 032008000	17,90 €

C401

Codo 90° HH
Joelho 90° FF



Medida Diâmetro	bolsa saco	caja caixa	Código Designação	Precio Preço
16	10	260	C401 016000000	8,39 €
20	10	200	C401 020000000	10,91 €
26	5	130	C401 026000000	16,56 €
32	5	60	C401 032000000	32,14 €

C402

Codo 90° rosca M
Joelho 90° rosca M



Medida Diâmetro	bolsa saco	caja caixa	Código Designação	Precio Preço
16 x 1/2"	10	260	C402 016004000	6,56 €
16 x 3/4"	10	260	C402 016006000	7,36 €
20 x 1/2"	10	260	C402 020004000	7,74 €
20 x 3/4"	10	200	C402 020006000	8,49 €
26 x 3/4"	5	130	C402 026006000	11,45 €
32 x 1"	5	80	C402 032008000	21,66 €

C403

Codo 90° rosca H
Joelho 90° rosca F



Medida Diâmetro	bolsa saco	caja caixa	Código Designação	Precio Preço
16 x 1/2"	10	300	C403 016004000	7,36 €
16 x 3/4"	10	270	C403 016006000	9,30 €
20 x 1/2"	10	250	C403 020004000	8,76 €
20 x 3/4"	10	220	C403 020006000	10,21 €
26 x 3/4"	5	150	C403 026006000	13,33 €
26 x 1"	5	120	C403 026008000	15,48 €
32 x 1"	5	80	C403 032008000	23,92 €

C403L

Codo placa HH
Joelho com pater



Medida Diâmetro	bolsa saco	caja caixa	Código Designação	Precio Preço
16 x 1/2"	10	160	C403L016004000	9,19 €
16 x 3/4"	5	130	C403L016006000	12,95 €
20 x 1/2"	5	130	C403L020004000	10,80 €
20 x 3/4"	5	100	C403L020006000	14,03 €

C601

Te HHH
Tê FFF



Medida Diâmetro	bolsa saco	caja caixa	Código Designação	Precio Preço
16 x 16 x 16	10	160	C601 016000000	12,52 €
16 x 20 x 16	5	150	C601 016020016	14,94 €
20 x 20 x 20	5	130	C601 020000000	16,39 €
20 x 16 x 20	5	130	C601 020016020	14,57 €
20 x 20 x 16	5	130	C601 020020016	15,00 €
26 x 16 x 26	5	100	C601 026016026	21,07 €
26 x 20 x 26	5	80	C601 026020026	21,93 €
26 x 26 x 26	5	60	C601 026000000	24,62 €
32 x 26 x 32	5	45	C601 032026032	38,86 €
32 x 32 x 32	5	40	C601 032000000	46,17 €

C617Te rosca H
Tê rosca F

Medida Diâmetro	bolsa saco	caja caixa	Código Designação	Precio Preço
16 x 1/2" x 16	10	200	C617 016004000	11,13 €
16 x 3/4" x 16	5	150	C617 016006000	13,65 €
20 x 1/2" x 20	5	150	C617 020004000	13,92 €
20 x 3/4" x 20	5	150	C617 020006000	14,57 €
26 x 3/4" x 26	5	80	C617 026006000	20,69 €
32 x 1" x 32	5	40	C617 032008000	37,03 €

C618Te rosca M
Tê rosca M

Medida Diâmetro	bolsa saco	caja caixa	Código Designação	Precio Preço
16 x 1/2" x 16	10	200	C618 016004000	10,37 €
20 x 1/2" x 20	5	160	C618 020004000	12,85 €
20 x 3/4" x 20	5	160	C618 020006000	13,76 €
26 x 3/4" x 26	5	80	C618 026006000	19,14 €

C625Adaptador para colector
Adaptador para colector

Medida Diâmetro	bolsa saco	caja caixa	Código Designação	Precio Preço
16 x 1/2"	20	600	C625 016004000	3,87 €



Accesorios Casquillo Corredizo para PEX	
Acessórios Anel Corrediço para PEX	212-216

CARACTERÍSTICAS Y VENTAJAS / CARACTERÍSTICAS E BENEFÍCIOS

- Accesorios metálicos de latón de casquillo deslizante para tuberías PEX o PB para el transporte de agua fría o caliente a presión.
 - Disponible en medidas de 12 a 25 mm
 - Dimensiones del tubo en mm: 12x1,1 - 16x1,5 - 16x1,8 - 20x1,9 y 25x2,3 (Tubos de la Serie S=5 según la norma ISO 4065)
 - El cuerpo y componentes de los accesorios son de latón (CW617N, CW614N) de acuerdo con las normas NF EN 12164 y NF EN 12165.
 - La técnica de montaje consiste en insertar el casquillo en el tubo de plástico, introducir la pieza en la tubería para luego deslizar el casquillo hacia la pieza utilizando una herramienta adecuada para ello
 - Las uniones de accesorios > B <Flex - Anillo Corredizo con los tubos es simple, rápida y fiable.
 - Muy baja pérdida de carga gracias al diseño optimizado de los accesorios.
 - Los conectores no son extraíbles y se pueden utilizar en todos los sistemas de agua potable, calefacción y saneamiento.
- Acessórios metálicos de latão com casquillo deslizante para tubos PEX ou PB para a passagem de água fria ou quente, sob pressão
 - Disponíveis nas medidas de 12 a 25 mm
 - Dimensões do tubo em mm: 12x1,1 - 16x1,5 - 16x1,8 - 20x1,9 y 25x2,3 (Tubos da série S=5 segundo a norma ISO 4065)
 - O corpo e os componentes dos acessórios são em latão (CW617N, CW614N) de acordo com as normas NF EN 12164 y NF EN 12165.
 - A montagem consiste no encaixe do casquilho no tubo de plástico, meter a peça no tubo para que o casquilho deslize, utilizando para isso uma ferramenta adequada
 - As uniões do acessórios B <Flex - Anel Deslizante com os tubos, é simples, rápido e fiável
 - Pouca perda de pressão graças ao desenho otimizado dos acessórios
 - Os conectores não são amovíveis e podem ser utilizados em todos os sistemas de água potável, aquecimento e saneamento

APLICACIONES E INFORMACIÓN TÉCNICA / APLICAÇÕES E INFORMAÇÕES TÉCNICAS

Suministro de agua fría y caliente a gran temperatura
Instalaciones de calefacción por radiadores
Instalaciones de Suelo Radiante

Instalações de água fria e quente
Instalações de aquecimento por radiadores
Instalações Piso Radiante

Medidas disponibles	De 16 mm a 25 mm
Rango de temperaturas	De +5°C a +80°C
Material	Latón (CW617N o CW614)

Medidas disponíveis	De 16 mm a 25 mm
Intervalo de Temperaturas	De +5°C a +80°C
Material	Latão (CW617N o CW614)

NORMATIVA Y CERTIFICACIONES / NORMATIVA E CERTIFICAÇÃO

Referencias certificadas disponibles en los Certificados de Producto / Referências certificadas disponíveis em los Certificados de Produto

Los accesorios están certificados según Atec 14/13-1932*01 E-t
Os acessórios estão certificados segundo a Atec 14/13-1932*01 E-t



PASOS DE MONTAJE / MONTAGEM DO ACESSÓRIO



1. Cortar el tubo en ángulo recto.
1. Cortar o tubo em ângulo recto.



2. Abocardamos el tubo
2. Abocardamos o tubo



3. Introducir el extremo del accesorio en el tubo
3. Inserir extremidade do acessório para dentro do tubo



4. Colocar la unión entre las cunas de la prensa y comenzar a hacer presiones sucesivas hasta que pieza y casquillo hagan tope.
4. Coloque a união entre os berços da imprensa e começar a fazer pressões sucessivas até encostar peça e tampa.

7090Codo 90°
Joelho 90°

Medida Diâmetro	bolsa saco	caja caixa	Código Designação	Precio Preço
12 - 12	10	220	7090 012012000S	3,30 €
16 - 16	10	180	7090 016016000S	4,57 €
20 - 20	10	150	7090 020020000S	5,73 €
25 - 25	10	60	7090 025025000S	10,91 €

7090 GCodo 90° H
Joelho 90° F

Medida Diâmetro	bolsa saco	caja caixa	Código Designação	Precio Preço
12 - 3/8"	10	200	7090G012003000S	3,56 €
12 - 1/2"	10	200	7090G012004000S	4,40 €
16 - 3/8"	10	200	7090G016003000S	3,87 €
16 - 1/2"	10	200	7090G016004000S	4,44 €
20 - 1/2"	10	100	7090G020004000S	5,57 €
20 - 3/4"	10	100	7090G020006000S	9,87 €
25 - 3/4"	10	150	7090G025006000S	9,45 €

7091 GCodo con tuerca móvil
Joelho com porca móvel

Medida Diâmetro	bolsa saco	caja caixa	Código Designação	Precio Preço
12 - 1/2"	10	150	7091G012004000S	7,19 €
16 - 1/2"	10	150	7091G016004000S	8,53 €
16 - 3/4"	10	120	7091G016006000S	10,46 €
20 - 1/2"	10	120	7091G020004000S	9,59 €
20 - 3/4"	10	150	7091G020006000S	10,90 €
25 - 3/4"	10	100	7091G025006000S	22,09 €

7092 GCodo 90° M
Joelho 90° M

Medida Diâmetro	bolsa saco	caja caixa	Código Designação	Precio Preço
12 - 3/8"	10	200	7092G012003000S	3,46 €
12 - 1/2"	10	250	7092G012004000S	3,92 €
16 - 3/8"	10	150	7092G016003000S	4,48 €
16 - 1/2"	10	200	7092G016004000S	4,60 €
20 - 1/2"	10	150	7092G020004000S	5,59 €
25 - 3/4"	10	100	7092G025006000S	15,07 €

7130Te igual HHH
Tê equal FFF

Medida Diâmetro	bolsa saco	caja caixa	Código Designação	Precio Preço
12 - 12 - 12	10	150	7130 012012012S	4,74 €
16 - 16 - 16	10	150	7130 016016016S	6,62 €
20 - 20 - 20	10	100	7130 020020020S	7,84 €
25 - 25 - 25	10	60	7130 025025025S	16,92 €

7130R

Te reducida HHH
Tê reduzida FFF



Medida Diâmetro	bolsa saco	caja caixa	Código Designação	Precio Preço
16 - 12 - 12	10	150	7130 016012012S	5,75 €
16 - 12 - 16	10	150	7130 016012016S	6,09 €
16 - 16 - 12	10	150	7130 016016012S	7,29 €
16 - 20 - 16	10	100	7130 016020016S	7,91 €
16 - 25 - 16	10	80	7130 016025016S	15,93 €
20 - 12 - 12	10	100	7130 020012012S	6,98 €
20 - 12 - 16	10	100	7130 020012016S	7,52 €
20 - 12 - 20	10	100	7130 020012020S	7,86 €
20 - 16 - 16	10	100	7130 020016016S	8,11 €
20 - 16 - 20	10	100	7130 020016020S	7,84 €
20 - 20 - 16	10	100	7130 020020016S	8,46 €
20 - 25 - 20	10	80	7130 020025020S	14,29 €
25 - 12 - 25	10	80	7130 025012025S	13,73 €
25 - 16 - 16	10	80	7130 025016016S	11,98 €
25 - 16 - 20	10	80	7130 025016020S	14,55 €
25 - 16 - 25	10	80	7130 025016025S	13,89 €
25 - 20 - 16	10	80	7130 025020016S	12,45 €
25 - 20 - 20	10	80	7130 025020020S	12,73 €
25 - 20 - 25	10	60	7130 025020025S	13,71 €
25 - 25 - 16	10	80	7130 025025016S	15,01 €
25 - 25 - 20	10	80	7130 025025020S	16,03 €

7130G

Te Hembra
Tê Fêmea



Medida Diâmetro	bolsa saco	caja caixa	Código Designação	Precio Preço
12 - 1/2"	10	150	7130G012004012S	5,41 €
16 - 1/2"	10	150	7130G016004016S	7,06 €
20 - 1/2"	10	150	7130G020004020S	7,81 €
25 - 1/2"	10	80	7130G025004025S	13,87 €
25 - 3/4"	10	80	7130G025006025S	17,74 €

7132G

Te Macho
Tê Macho



Medida Diâmetro	bolsa saco	caja caixa	Código Designação	Precio Preço
12 - 1/2"	10	150	7132G012004012S	7,35 €
16 - 1/2"	10	150	7132G016004016S	8,20 €
20 - 1/2"	10	100	7132G020004020S	10,61 €
25 - 1/2"	10	80	7132G025004025S	13,02 €
25 - 3/4"	10	80	7132G025006025S	39,45 €

7133G

Te rosca H con Placa
Tê rosca F com Pater



Medida Diámetro	bolsa saco	caja caixa	Código Designação	Precio Preço
1/2" x 3/8" x 12	10	100	7133G012004003S	5,34 €
1/2" x 3/8" x 16	10	100	7133G016004003S	6,29 €

7240G

Manguito Hembra
União Fêmea



Medida Diámetro	bolsa saco	caja caixa	Código Designação	Precio Preço
12 - 3/8"	10	200	7240G012003000S	2,71 €
12 - 1/2"	10	200	7240G012004000S	3,33 €
16 - 3/8"	10	200	7240G016003000S	3,29 €
16 - 1/2"	10	200	7240G016004000S	3,68 €
20 - 1/2"	10	200	7240G020004000S	4,23 €
20 - 3/4"	10	150	7240G020006000S	4,97 €
25 - 3/4"	10	100	7240G025006000S	6,78 €

7241

Manguito Reducción
União Redução



Medida Diámetro	bolsa saco	caja caixa	Código Designação	Precio Preço
16 - 12	10	200	7241 016012000S	3,29 €
20 - 12	10	150	7241 020012000S	6,64 €
20 - 16	10	150	7241 020016000S	3,68 €
25 - 16	10	150	7241 025016000S	6,53 €
25 - 20	10	100	7241 025020000S	8,03 €

7243G

Manguito Macho
Casquilho Macho



Medida Diámetro	bolsa saco	caja caixa	Código Designação	Precio Preço
12 - 3/8"	10	200	7243G012003000S	2,48 €
12 - 1/2"	10	200	7243G012004000S	2,58 €
16 - 3/8"	10	200	7243G016003000S	2,83 €
16 - 1/2"	10	200	7243G016004000S	3,02 €
16 - 3/4"	10	150	7243G016006000S	4,74 €
20 - 1/2"	10	150	7243G020004000S	3,68 €
20 - 3/4"	10	150	7243G020006000S	4,48 €
25 - 1/2"	10	150	7243G025004000S	4,48 €
25 - 3/4"	10	100	7243G025006000S	6,51 €
25 - 1"	10	100	7243G025008000S	13,13 €

7270

Manguito Unión
União Simple



Medida Diâmetro	bolsa saco	caja caixa	Código Designação	Precio Preço
12 - 12	10	200	7270 012012000S	2,46 €
16 - 16	10	200	7270 016016000S	3,25 €
20 - 20	10	150	7270 020020000S	4,32 €
25 - 25	10	100	7270 025025000S	11,92 €

7270S

Casquillo para PEX
Anilha PEX



Medida Diâmetro	bolsa saco	caja caixa	Código Designação	Precio Preço
12	10	400	7270S012000000S	0,77 €
16	10	400	7270S016000000S	1,22 €
20	10	400	7270S020000000S	1,43 €
25	10	250	7270S025000000S	2,37 €

7359G

Racor Móvil Recto
Casquilho Móvel com Porca



Medida Diâmetro	bolsa saco	caja caixa	Código Designação	Precio Preço
12 - 3/8"	10	200	7359G012003000S	2,26 €
12 - 1/2"	10	200	7359G012004000S	2,38 €
16 - 3/8"	10	200	7359G016003000S	2,85 €
16 - 1/2"	10	200	7359G016004000S	3,10 €
16 - 3/4"	10	150	7359G016006000S	4,21 €
20 - 1/2"	10	150	7359G020004000S	3,30 €
20 - 3/4"	10	150	7359G020006000S	4,41 €
25 - 3/4"	10	100	7359G025006000S	6,30 €
25 - 1"	10	80	7359G025008000S	9,03 €

7472G

Codo Placa Corto
Joelho com Pater



Medida Diâmetro	bolsa saco	caja caixa	Código Designação	Precio Preço
12 - 1/2"	10	120	7472G012004000S	5,96 €
16 - 1/2"	10	120	7472G016004000S	5,79 €
20 - 1/2"	10	100	7472G020004000S	6,56 €
25 - 3/4"	10	100	7472G025006000S	16,10 €

7472L

Codo Placa Largo
Joelho com Pater Longo



Medida Diâmetro	bolsa saco	caja caixa	Código Designação	Precio Preço
12 - 1/2"	10	100	7472L012004000S	8,91 €
16 - 1/2"	10	100	7472L016004000S	9,33 €
20 - 1/2"	10	100	7472L020004000S	8,81 €



Accesorios Prensar para PEX	
Acessórios Prensar para PEX	218-222

CARACTERÍSTICAS Y VENTAJAS / CARACTERÍSTICAS E BENEFÍCIOS

- Accesorios metálicos de latón de unión mediante presión para tuberías PEX para el transporte de agua fría o caliente a presión.
- Disponible en medidas de 12 a 25 mm
- Dimensiones del tubo en mm: 12x1,1 - 16x1,5 - 20x1,9 y 25x2,3 (Tubos de la Serie S=5 según la norma ISO 4065)
- Perfiles homologados: H, Rfz, RFP, R y RF
- Materiales del accesorio de alta calidad:
 - Cuerpo en latón según CW617N o CW614N
 - Casquillos en Acero Inoxidable AISI 304
 - Anillo rojo en Polipropileno
- Los anillos de plástico de color rojo permite el posicionamiento correcto de la herramienta
- Los casquillos incorporan unos agujeros que permiten observar si el tubo se ha alojado correctamente
- Muy poca pérdida de carga debido al diseño optimizado de los accesorios
- Uniones en pocos segundos, seguras y fiables.

- Acessórios metálicos em latão, de união mediante pressão, para tubos Pex, para o para a passagem de água fria ou quente, sob pressão
- Disponível nas medidas de 12 a 25mm
- Dimensões do tubo em mm: 12x1,1 - 16x1,5 - 20x1,9 y 25x2,3 (tubos da série S=5 segundo a norma ISO 4065)
- Perfis homologados: H, Rfz, RFP, R y RF
- Materiais de alta qualidade utilizados nos acessórios:
 - Corpo em latão segundo a CW617N o CW614N
 - Casquilhos em Aço Inoxidável AISI 304
 - Anel vermelho em Polipropileno
- Os aneis de plástico de cor vermelha permitem colocar corretamente a ferramenta
- Os casquilhos têm uns furos que permitem verificar se o tubo foi instalado corretamente
- Pouca perda de carga devido ao desenho otimizado dos acessórios
- Uniões em poucos segundos, seguras e fiáveis.

APLICACIONES E INFORMACIÓN TÉCNICA / APLICAÇÕES E INFORMAÇÕES TÉCNICAS

Suministro de agua fría y caliente a gran temperatura
 Instalaciones de calefacción por radiadores
 Instalaciones de Suelo Radiante

Instalações de água fria e quente
 Instalações de aquecimento por radiadores
 Instalações Piso Radiante

Medidas disponibles	De 16 a 25 mm.
Rango de temperaturas	De +5°C A +80°C
Material	Cuerpo en Latón (CW617N o CW614)
	Casquillo en Acero Inox AISI 04
	Anillo en Polipropileno
Perfil	H, Rfz, FPF, R, RF

Medidas disponíveis	De 16 a 25 mm.
Intervalos de Temperaturas	De +5°C A +80°C
Material	Latão (CW617N o CW614)
	Casquillo Aço Inox AISI 304
	Anel de polipropileno
Perfil	H, Rfz, FPF, R, RF

NORMATIVA Y CERTIFICACIONES / NORMATIVA E CERTIFICAÇÃO

Referencias certificadas disponibles en los Certificados de Producto / Referências certificadas disponíveis em los Certificados de Produto

Los accesorios están certificados según Atec 14/13-1932*01 E-t
 Os acessórios estão certificados segundo a Atec 14/13-1932*01 E-t



PASOS DE MONTAJE / MONTAGEM DO ACESSÓRIO



1. Cortar el tubo en angulo recto
1. Cortar o tubo em ângulo recto



3. Colocar la unión en la mordaza de la herramienta y proceder al prensado.
3. Coloque a união na mandíbula da ferramenta e proceder à prensagem.



2. Insertar el tubo en el accesorio hasta llegar a tope. Y comprobar inserción
2. Encaixar o tubo no acessório até parar. E verificar a inserção.



4. Proceder al prensado.
4. Prossiga a pressionar.

P7090Codo 90° HH
Joelho 90° FF

Medida Diâmetro	bolsa saco	caja caixa	Código Designação	Precio Preço
12	10	220	P7090 01201200X	4,38 €
16	10	180	P7090 01601600X	5,36 €
20	10	150	P7090 02002000X	6,78 €
25	10	60	P7090 02502500X	10,84 €

P7090GCodo 90° H
Joelho 90° F

Medida Diâmetro	bolsa saco	caja caixa	Código Designação	Precio Preço
12 x 3/8"	10	250	P7090G01200300X	3,87 €
12 x 1/2"	10	200	P7090G01200400X	4,84 €
16 x 3/8"	10	250	P7090G01600300X	4,18 €
16 x 1/2"	10	200	P7090G01600400X	5,28 €
20 x 1/2"	10	200	P7090G02000400X	6,19 €
25 x 3/4"	10	100	P7090G02500600X	9,75 €

P7091GCodo Tuerca Móvil
Joelho Porca Móvel

Medida Diâmetro	bolsa saco	caja caixa	Código Designação	Precio Preço
12 x 3/8"	10	150	P7091G01200300X	5,68 €
12 x 1/2"	10	150	P7091G01200400X	7,12 €
16 x 3/8"	10	150	P7091G01600300X	9,56 €
16 x 1/2"	10	150	P7091G01600400X	7,70 €
16 x 3/4"	10	150	P7091G01600600X	8,71 €
20 x 1/2"	10	150	P7091G02000400X	8,58 €
20 x 3/4"	10	100	P7091G02000600X	11,92 €
25 x 3/4"	10	100	P7091G02500600X	13,85 €

P7092GCodo 90° M
Joelho 90° M

Medida Diâmetro	bolsa saco	caja caixa	Código Designação	Precio Preço
12 x 3/8"	10	250	P7092G01200300X	3,74 €
12 x 1/2"	10	250	P7092G01200400X	4,88 €
16 x 1/2"	10	250	P7092G01600400X	5,23 €
20 x 1/2"	10	200	P7092G02000400X	6,28 €

P7130Te igual HHH
Tê equal FFF

Medida Diâmetro	bolsa saco	caja caixa	Código Designação	Precio Preço
12 - 12 - 12	10	150	P7130 01201212X	7,93 €
16 - 16 - 16	10	120	P7130 01601616X	7,07 €
20 - 20 - 20	10	100	P7130 02002020X	8,85 €
25 - 25 - 25	10	50	P7130 02502525X	15,71 €

P7130R

Te reducida HHH
Tê reduzida FFF



Medida Diámetro	bolsa saco	caja caixa	Código Designação	Precio Preço
16x12x12	10	150	P7130 01601212X	7,15 €
16x12x16	10	120	P7130 01601216X	7,52 €
16x16x12	10	120	P7130 01601612X	7,69 €
16x20x16	10	100	P7130 01602016X	9,08 €
20x12x12	10	120	P7130 02001212X	7,97 €
20x12x16	10	100	P7130 02001216X	8,91 €
20x12x20	10	100	P7130 02001220X	9,53 €
20x16x16	10	100	P7130 02001616X	9,38 €
20x16x20	10	100	P7130 02001620X	9,81 €
20x20x16	10	100	P7130 02002016X	10,10 €
25x20x25	10	100	P7130 02502025X	13,91 €

P7130G

Te Hembra
Tê Fêmea



Medida Diámetro	bolsa saco	caja caixa	Código Designação	Precio Preço
12 x 1/2" x 12	10	150	P7130G01200412X	7,26 €
16 x 1/2" x 16	10	150	P7130G01600416X	8,29 €
20 x 1/2" x 20	10	150	P7130G02000420X	10,63 €
25 x 3/4" x 25	10	100	P7130G02500625X	13,48 €

P7133G

Te con Base Fijación
Tê com Pater



Medida Diámetro	bolsa saco	caja caixa	Código Designação	Precio Preço
F=1/2-peX 12 -M=3/8	10	100	P7133G01200403X	7,11 €
F=1/2-peX 16 -M=3/8	10	100	P7133G01600403X	9,63 €

P7240G

Manguito Hembra
União Fêmea

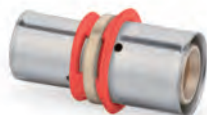

Medida Diámetro	bolsa saco	caja caixa	Código Designação	Precio Preço
12 x 3/8"	10	250	P7240G01200300X	3,67 €
12 x 1/2"	10	200	P7240G01200400X	3,90 €
16 x 3/8"	10	200	P7240G01600300X	3,85 €
16 x 1/2"	10	200	P7240G01600400X	4,25 €
16 x 3/4"	10	150	P7240G01600600X	5,42 €
20 x 1/2"	10	200	P7240G02000400X	4,87 €
20 x 3/4"	10	150	P7240G02000600X	6,00 €
25 x 3/4"	10	150	P7240G02500600X	7,44 €

P7241**Manguito reducción
União Redução**

Medida Diámetro	bolsa saco	caja caixa	Código Designação	Precio Preço
12 x 16	10	250	P7241 01601200X	4,40 €
20 x 12	10	200	P7241 02001200X	5,56 €
20 x 16	10	200	P7241 02001600X	5,60 €
25 x 16	10	150	P7241 02501600X	7,78 €
25 x 20	10	150	P7241 02502000X	7,85 €

P7243G**Manguito Macho
Casquilho Macho**

Medida Diámetro	bolsa saco	caja caixa	Código Designação	Precio Preço
12 x 3/8"	10	250	P7243G01200300X	2,85 €
12 x 1/2"	10	250	P7243G01200400X	4,07 €
16 x 3/8"	10	250	P7243G01600300X	3,14 €
16 x 1/2"	10	200	P7243G01600400X	3,71 €
16 x 3/4"	10	150	P7243G01600600X	5,73 €
20 x 1/2"	10	200	P7243G02000400X	4,18 €
20 x 3/4"	10	150	P7243G02000600X	6,26 €
25 x 3/4"	10	150	P7243G02500600X	7,69 €
25 x 1"	10	100	P7243G02500800X	10,93 €

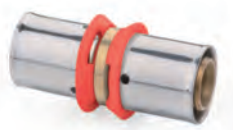
P7270**Manguito Unión
União simple**

Medida Diámetro	bolsa saco	caja caixa	Código Designação	Precio Preço
12	10	250	P7270 01201200X	3,35 €
16	10	250	P7270 01601600X	4,31 €
20	10	200	P7270 02002000X	5,56 €
25	10	100	P7270 02502500X	9,68 €

P7270S**Casquillo para PEX
Anilha PEX**

Medida Diámetro	bolsa saco	caja caixa	Código Designação	Precio Preço
12	10	400	P7270S01200000X	0,79 €
16	10	400	P7270S01600000X	0,95 €
20	10	400	P7270S02000000X	1,11 €
25	10	200	P7270S02500000X	1,91 €

P7359G**Racor Móvil Recto
Casquilho Móvel com Porca**

Medida Diâmetro	bolsa saco	caja caixa	Código Designação	Precio Preço
12 x 3/8"	10	250	P7359G01200300X	2,98 €
12 x 1/2"	10	200	P7359G01200400X	3,53 €
16 x 3/8"	10	250	P7359G01600300X	3,66 €
16 x 1/2"	10	200	P7359G01600400X	3,82 €
16 x 3/4"	10	200	P7359G01600600X	5,12 €
20 x 1/2"	10	200	P7359G02000400X	4,93 €
20 x 3/4"	10	200	P7359G02000600X	5,65 €
25 x 3/4"	10	150	P7359G02500600X	7,92 €
25 x 1"	10	150	P7359G02500800X	10,44 €

P7472G**Codo Placa Corto
Joelho com Pater**

Medida Diâmetro	bolsa saco	caja caixa	Código Designação	Precio Preço
12 x 1/2"	10	100	P7472G01200400X	6,99 €
16 x 1/2"	10	100	P7472G01600400X	7,14 €
20 x 1/2"	10	100	P7472G02000400X	8,13 €

P7472L**Codo Placa Largo
Joelho com Pater Longo**

Medida Diâmetro	bolsa saco	caja caixa	Código Designação	Precio Preço
12 x 1/2"	10	100	P7472L01200400X	6,99 €
16 x 1/2"	10	100	P7472L01600400X	8,84 €
20 x 1/2"	10	100	P7472L02000400X	10,36 €

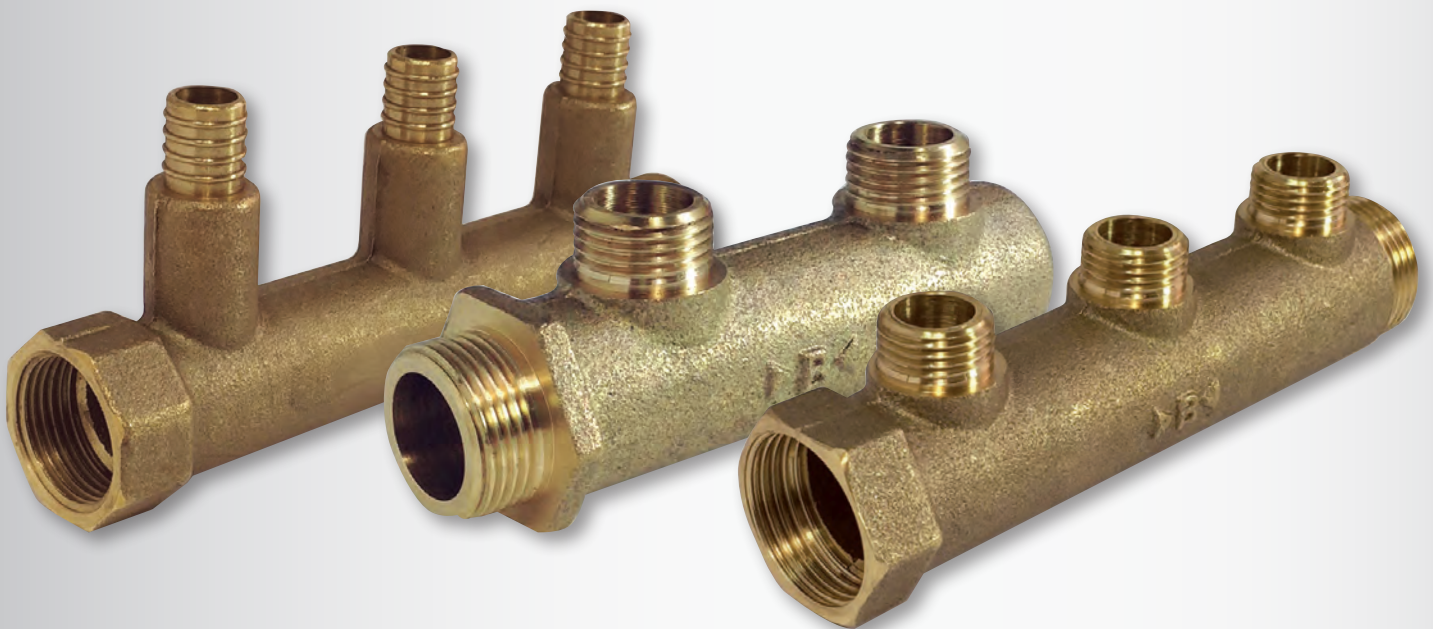

Colectores de Latón para tubos Multicapa y Pex 225-228
Colectores de Latão para tubos Multicamada e Pex.. 225-228

7131M

Colector MH entrada 3/4" (salida 1/2") - Salidas 1/2" - Distancia entre ejes 50mm

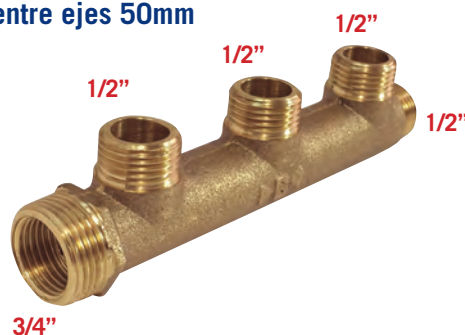

Medida Diámetro	bolsa saco	caja caixa	Código Designação	Precio Preço
M3/4" x H1/2" x M1/2" x 50mm x 2	1	75	7131M06F04M042D	12,66 €
M3/4" x H1/2" x M1/2" x 50mm x 3	1	60	7131M06F04M043D	15,50 €
M3/4" x H1/2" x M1/2" x 50mm x 4	1	40	7131M06F04M044D	24,27 €
M3/4" x H1/2" x M1/2" x 50mm x 5	1	36	7131M06F04M045D	31,08 €
M3/4" x H1/2" x M1/2" x 50mm x 6	1	25	7131M06F04M046D	35,02 €
M3/4" x H1/2" x M1/2" x 50mm x 7	1	25	7131M06F04M047D	42,84 €
M3/4" x H1/2" x M1/2" x 50mm x 8	1	25	7131M06F04M048D	52,75 €
M3/4" x H1/2" x M1/2" x 50mm x 9	1	25	7131M06F04M049D	61,74 €

7132M

Colector MH 3/4" - Salidas 1/2" - Distancia entre ejes 50mm

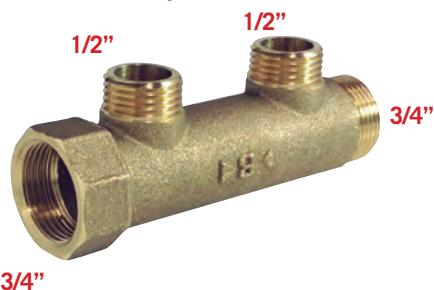

Medida Diámetro	bolsa saco	caja caixa	Código Designação	Precio Preço
MH3/4" x M1/2" x 50mm x 2	1	75	7132MF06M042D	15,16 €
MH3/4" x M1/2" x 50mm x 3	1	60	7132MF06M043D	22,19 €
MH3/4" x M1/2" x 50mm x 4	1	40	7132MF06M044D	27,90 €
MH3/4" x M1/2" x 50mm x 5	1	36	7132MF06M045D	35,55 €
MH3/4" x M1/2" x 50mm x 6	1	30	7132MF06M046D	41,52 €
MH3/4" x M1/2" x 50mm x 7	1	25	7132MF06M047D	51,80 €
MH3/4" x M1/2" x 50mm x 8	1	25	7132MF06M048D	60,85 €

7132M

Colector MH 1" - Salidas 1/2" - Distancia entre ejes 50mm



Medida Diámetro	bolsa saco	caja caixa	Código Designação	Precio Preço
MH1" x M1/2" x 50mm x 2	1	60	7132MF08M042D	21,75 €
MH1" x M1/2" x 50mm x 3	1	50	7132MF08M043D	30,89 €
MH1" x M1/2" x 50mm x 4	1	36	7132MF08M044D	41,96 €
MH1" x M1/2" x 50mm x 5	1	20	7132MF08M045D	49,43 €
MH1" x M1/2" x 50mm x 6	1	20	7132MF08M046D	59,63 €
MH1" x M1/2" x 50mm x 7	1	20	7132MF08M047D	78,96 €
MH1" x M1/2" x 50mm x 8	1	20	7132MF08M048D	80,98 €

7132M

Colector MH1" - Salidas 3/4" - Distancia entre ejes 50mm



Medida Diámetro	bolsa saco	caja caixa	Código Designação	Precio Preço
MH1" x M3/4" x 50mm x 2	1	60	7132MF08M062D	21,04 €
MH1" x M3/4" x 50mm x 3	1	50	7132MF08M063D	28,52 €
MH1" x M3/4" x 50mm x 4	1	36	7132MF08M064D	36,25 €
MH1" x M3/4" x 50mm x 5	1	20	7132MF08M065D	52,86 €

7132M

Colector MH 1.1/4" - Salidas 3/4" - Distancia entre ejes 50mm



Medida Diámetro	bolsa saco	caja caixa	Código Designação	Precio Preço
MH 1"1/4" x M x 3/4" x 50mm x 2	1	50	7132MF10M062D	27,46 €
MH 1"1/4" x M x 3/4" x 50mm x 3	1	40	7132MF10M063D	37,04 €
MH 1"1/4" x M x 3/4" x 50mm x 4	1	30	7132MF10M064D	46,35 €
MH 1"1/4" x M x 3/4" x 50mm x 5	1	20	7132MF10M065D	61,30 €
MH 1"1/4" x M x 3/4" x 50mm x 6	1	20	7132MF10M066D	69,03 €

7134P

Colector M 3/4" - Salidas 1/2"- Purgador H 3/8" - Distancia entre ejes 50mm

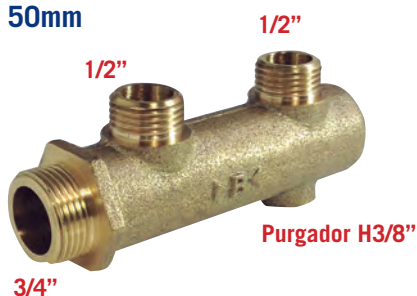

Medida Diámetro	bolsa saco	caja caixa	Código Designação	Precio Preço
M3/4" x M1/2" x 50mm x H3/8" x 2	1	75	7134PM06M042D	23,25 €
M3/4" x M1/2" x 50mm x H3/8" x 3	1	60	7134PM06M043D	33,97 €
M3/4" x M1/2" x 50mm x H3/8" x 4	1	40	7134PM06M044D	45,92 €
M3/4" x M1/2" x 50mm x H3/8" x 5	1	36	7134PM06M045D	55,32 €
M3/4" x M1/2" x 50mm x H3/8" x 6	1	25	7134PM06M046D	65,16 €
M3/4" x M1/2" x 50mm x H3/8" x 7	1	25	7134PM06M047D	74,91 €
M3/4" x M1/2" x 50mm x H3/8" x 8	1	25	7134PM06M048D	84,93 €

7134P

Colector M 1" - Salidas 1/2" - Purgador H 3/8" - Distancia entre ejes 50mm

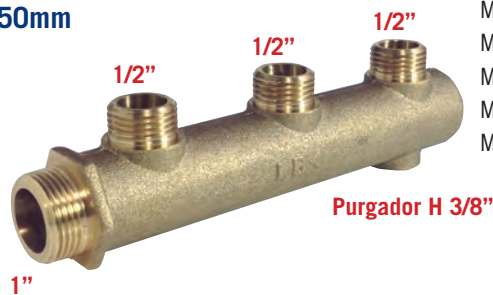

Medida Diámetro	bolsa saco	caja caixa	Código Designação	Precio Preço
M1" x M1/2" x 50mm x H3/8" x 3	1	50	7134PM08M043D	33,21 €
M1" x M1/2" x 50mm x H3/8" x 4	1	36	7134PM08M044D	43,00 €
M1" x M1/2" x 50mm x H3/8" x 5	1	20	7134PM08M045D	53,03 €
M1" x M1/2" x 50mm x H3/8" x 6	1	20	7134PM08M046D	69,94 €
M1" x M1/2" x 50mm x H3/8" x 7	1	20	7134PM08M047D	84,06 €
M1" x M1/2" x 50mm x H3/8" x 8	1	20	7134PM08M048D	101,98 €

7134M

Colector M 3/4" - Ciego - Salidas 1/2" - Distancia entre ejes 50mm

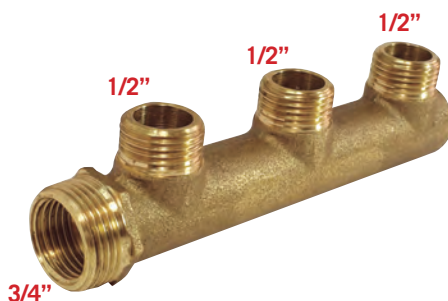

Medida Diámetro	bolsa saco	caja caixa	Código Designação	Precio Preço
M3/4" x M1/2" x 50mm x 3	1	50	7134M06M043D	25,97 €
M3/4" x M1/2" x 50mm x 4	1	36	7134M06M044D	32,56 €
M3/4" x M1/2" x 50mm x 5	1	20	7134M06M045D	39,06 €
M3/4" x M1/2" x 50mm x 6	1	20	7134M06M046D	45,65 €
M3/4" x M1/2" x 50mm x 7	1	20	7134M06M047D	63,49 €
M3/4" x M1/2" x 50mm x 8	1	20	7134M06M048D	74,91 €

7134M

Colector M 1" - Ciego - Salidas 1/2"
- Distancia entre ejes 50mm



Medida Diámetro	bolsa saco	caja caixa	Código Designação	Precio Preço
M1" x M1/2" x 50mm x 3	1	60	7134M08M043D	36,54 €
M1" x M1/2" x 50mm x 4	1	40	7134M08M044D	46,09 €
M1" x M1/2" x 50mm x 5	1	36	7134M08M045D	58,22 €
M1" x M1/2" x 50mm x 6	1	25	7134M08M046D	69,10 €
M1" x M1/2" x 50mm x 7	1	25	7134M08M047D	88,10 €
M1" x M1/2" x 50mm x 8	1	25	7134M08M048D	101,10 €

1"

7135M

Colector MH 3/4" - Salidas 1/2"
- Distancia entre ejes 35mm



Medida Diámetro	bolsa saco	caja caixa	Código Designação	Precio Preço
MH3/4" x M1/2" x 35mm x 2	1	75	7135MF06M042D	13,88 €
MH3/4" x M1/2" x 35mm x 3	1	60	7135MF06M043D	20,03 €
MH3/4" x M1/2" x 35mm x 4	1	40	7135MF06M044D	23,89 €
MH3/4" x M1/2" x 35mm x 5	1	36	7135MF06M045D	29,18 €

3/4"

7137M

Colector Anillo Corredizo MH 3/4"
- Salidas 12N - Distancia entre ejes 50mm

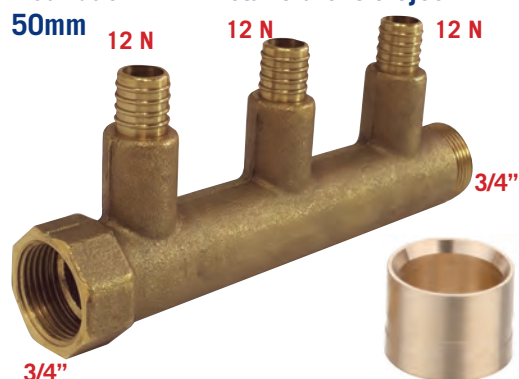

Medida Diámetro	bolsa saco	caja caixa	Código Designação	Precio Preço
MH 3/4" x 12 x 50 mm x 2	1	75	7137MF06M122D	37,51 €
MH 3/4" x 12 x 50 mm x 3	1	60	7137MF06M123D	47,07 €
MH 3/4" x 12 x 50 mm x 4	1	40	7137MF06M124D	57,76 €
MH 3/4" x 12 x 50 mm x 5	1	36	7137MF06M125D	79,62 €
MH 3/4" x 12 x 50 mm x 6	1	25	7137MF06M126D	94,09 €

3/4"

Se acompaña de casquillos corredizos para las salidas

7137M

Colector Anillo Corredizo MH 3/4"
- Salidas 16N - Distancia entre ejes 50mm

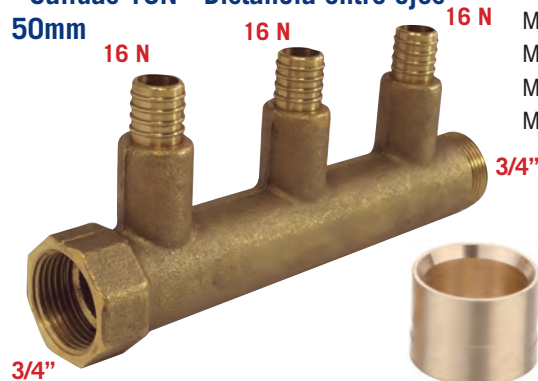

Medida Diámetro	bolsa saco	caja caixa	Código Designação	Precio Preço
MH 3/4" x 16 x 50 mm x 2	1	75	7137MF06M162D	38,40 €
MH 3/4" x 16 x 50 mm x 3	1	60	7137MF06M163D	48,39 €
MH 3/4" x 16 x 50 mm x 4	1	40	7137MF06M164D	59,52 €
MH 3/4" x 16 x 50 mm x 5	1	36	7137MF06M165D	81,81 €
MH 3/4" x 16 x 50 mm x 6	1	25	7137MF06M166D	96,73 €

3/4"

Se acompaña de casquillos corredizos para las salidas

7138M

**Colector Anillo Prensar MH 3/4" -
Salidas 12N - Distancia entre ejes
50mm**

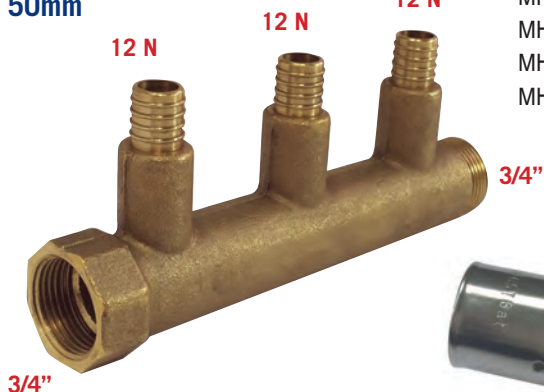

Medida Diámetro	bolsa saco	caja caixa	Código Designação	Precio Preço
MH 3/4" x 12 x 50 mm x 2	1	75	7138MF06M122D	37,48 €
MH 3/4" x 12 x 50 mm x 3	1	60	7138MF06M123D	47,01 €
MH 3/4" x 12 x 50 mm x 4	1	40	7138MF06M124D	57,69 €
MH 3/4" x 12 x 50 mm x 5	1	36	7138MF06M125D	79,53 €
MH 3/4" x 12 x 50 mm x 6	1	25	7138MF06M126D	93,99 €

Se acompaña de casquillos de acero inoxidable para las salidas.

7138M

**Colector Anillo Prensar MH 3/4" -
Salidas 16N - Distancia entre ejes
50mm**

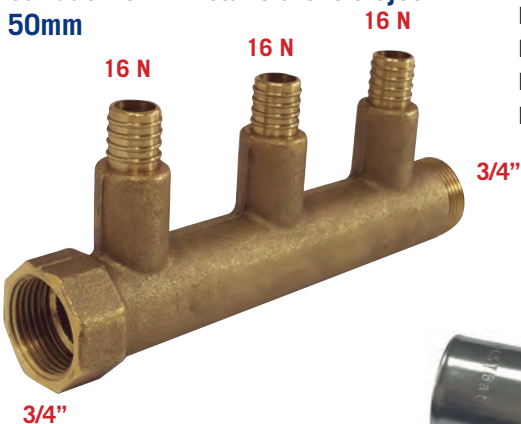

Medida Diámetro	bolsa saco	caja caixa	Código Designação	Precio Preço
MH 3/4" x 16 x 50 mm x 2	1	75	7138MF06M162D	37,93 €
MH 3/4" x 16 x 50 mm x 3	1	60	7138MF06M163D	47,70 €
MH 3/4" x 16 x 50 mm x 4	1	40	7138MF06M164D	58,61 €
MH 3/4" x 16 x 50 mm x 5	1	36	7138MF06M165D	80,67 €
MH 3/4" x 16 x 50 mm x 6	1	25	7138MF06M166D	95,36 €

Se acompaña de casquillos de acero inoxidable para las salidas.



Gama de Válvulas de Esfera	
Gama de Válvulas de Esfera.....	230-234
Gama de Válvulas de Compuerta	
Gama de Válvulas de Compuerta.....	235
Otras Válvulas	
Otras Válvulas	236-237

VÁLVULAS DE ESFERA

1280

Válvula de esfera HH - PN25 -
palanca
Válvula de esfera FF - PN25 -
alavanca



Medida Diámetro	bolsa saco	caja caixa	Código Designação	Precio Preço
3/8"	1	120	128015FFR250303	3,84 €
1/2"	1	120	128015FFR250404	4,81 €
3/4"	1	80	128015FFR250606	7,56 €
1"	1	48	128015FFR250808	11,60 €
1.1/4"	1	32	128015FFR251010	17,89 €
1.1/2"	1	24	128015FFR251212	26,65 €
2"	1	12	128015FFR251616	39,97 €
(1) 2.1/2"	1	6	128015FFR252020	94,32 €
(1) 3"	1	4	128015FFR252424	131,25 €
(1) 4"	1	2	128015FFR253232	220,84 €

(1) son PN 16

1288

Válvula de esfera HH - PN25 -
palanca INOX
Válvula de esfera FF - PN25 -
alavanca INOX



Medida Diámetro	bolsa saco	caja caixa	Código Designação	Precio Preço
1/2"	1	120	128815FFR250404	6,86 €
3/4"	1	80	128815FFR250606	9,15 €
1"	1	48	128815FFR250808	14,93 €
1.1/4"	1	32	128815FFR251010	21,02 €
1.1/2"	1	24	128815FFR251212	33,99 €
2"	1	12	128815FFR251616	50,18 €
(1) 2.1/2"	1	6	128815FFR252020	113,81 €
(1) 3"	1	4	128815FFR252424	166,27 €
(1) 4"	1	2	128815FFR253232	276,63 €

(1) son PN 16

1281

Válvula de esfera MH - PN25 -
palanca
Válvula de esfera MF - PN25 -
alavanca



Medida Diámetro	bolsa saco	caja caixa	Código Designação	Precio Preço
3/8"	1	120	128115MFR250303	4,24 €
1/2"	1	120	128115MFR250404	5,18 €
3/4"	1	80	128115MFR250606	8,29 €
1"	1	48	128115MFR250808	12,73 €
1.1/4"	1	32	128115MFR251010	19,55 €
1.1/2"	1	24	128115MFR251212	29,29 €
2"	1	12	128115MFR251616	43,95 €

1282

Válvula de esfera MM - PN25 -
palanca

Válvula de esfera MM - PN25 -
alavanca



Medida Diámetro	bolsa saco	caja caixa	Código Designação	Precio Preço
3/8"	1	120	128215MMR250303	4,24 €
1/2"	1	120	128215MMR250404	5,84 €
3/4"	1	80	128215MMR250606	8,29 €
1"	1	48	128215MMR250808	13,92 €

1283

Válvula esfera con purgador
PN25 - palanca

Válvula esfera con purgador
PN25 - alavanca



Medida Diámetro	bolsa saco	caja caixa	Código Designação	Precio Preço
1/2"	1	96	128315FFR250404	8,75 €
3/4"	1	72	128315FFR250606	12,07 €
1"	1	48	128315FFR250808	18,43 €

1285

Válvula de esfera PN25 HH -
mariposa

Válvula de esfera PN25 FF -
mariposa



Medida Diámetro	bolsa saco	caja caixa	Código Designação	Precio Preço
3/8"	1	120	128515FFT250303	4,11 €
1/2"	1	120	128515FFT250404	5,45 €
3/4"	1	80	128515FFT250606	7,82 €
1"	1	48	128515FFT250808	12,87 €

1286

Válvula de esfera PN25 MH -
mariposa

Válvula de esfera PN25 MF -
mariposa



Medida Diámetro	bolsa saco	caja caixa	Código Designação	Precio Preço
3/8"	1	120	128615MFT250303	4,31 €
1/2"	1	120	128615MFT250404	5,70 €
3/4"	1	80	128615MFT250606	8,62 €
1"	1	48	128615MFT250808	13,13 €

1287

Válvula de esfera PN25 MM - mariposa

Válvula de esfera PN25 MM - mariposa



Medida Diámetro	bolsa saco	caja caixa	Código Designação	Precio Preço
3/8"	1	120	128715MMT250303	4,31 €
1/2"	1	120	128715MMT250404	5,70 €
3/4"	1	80	128715MMT250606	8,62 €
1"	1	48	128715MMT250808	13,13 €

1284

Válvula de esfera PN25 HH ligera - palanca Roja

Válvula de esfera PN25 FF ligera - alavanca Vermelho



Medida Diámetro	bolsa saco	caja caixa	Código Designação	Precio Preço
1/2"	1	120	128415FFB250404	4,31 €
3/4"	1	80	128415FFB250606	6,16 €
1"	1	48	128415FFB250808	9,87 €
1.1/4"	1	32	128415FFB251010	13,13 €
1.1/2"	1	24	128415FFB251212	22,67 €
2"	1	12	128415FFB251616	32,02 €

1284

Válvula de esfera PN25 HH ligera - palanca Azul

Válvula de esfera PN25 FF ligera - alavanca Azul



Medida Diámetro	bolsa saco	caja caixa	Código Designação	Precio Preço
1/2"	1	120	128415FFR250404	4,31 €
3/4"	1	80	128415FFR250606	6,16 €
1"	1	48	128415FFR250808	9,87 €
1.1/4"	1	32	128415FFR251010	13,13 €
1.1/2"	1	24	128415FFR251212	22,67 €
2"	1	12	128415FFR251616	32,02 €
2.1/2"	1	6	128415FFR252020	88,12 €
3"	1	4	128415FFR252424	122,61 €
4"	1	2	128415FFR253232	206,30 €

1255

Grifo curvo jardín PN16 - palanca

Torneira de jardim PN16 - alavanca



Medida Diámetro	bolsa saco	caja caixa	Código Designação	Precio Preço
1/2"	1	96	125515MHR160404	5,90 €
3/4"	1	80	125515MHR160606	7,63 €
1"	1	40	125515MHR160808	12,14 €

1258

Grifo curvo jardín PN16 - palanca
INOXTorneira de jardim INOX PN16 -
alavanca INOX

Medida Diámetro	bolsa saco	caja caixa	Código Designação	Precio Preço
1/2"	1	96	125815MHR160404	7,77 €
3/4"	1	80	125815MHR160606	9,41 €

1520

Válvula de esfera PN40 HH -
palancaVálvula de esfera PN40 FF -
alavanca

Medida Diámetro	bolsa saco	caja caixa	Código Designação	Precio Preço
1/4"	1	80	152015FFR400202	3,95 €
3/8"	1	80	152015FFR400303	4,03 €
1/2"	1	100	152015FFR400404	5,05 €
3/4"	1	100	152015FFR400606	7,94 €
1"	1	48	152015FFR400808	12,18 €
1.1/4"	1	36	152015FFR401010	18,78 €
1.1/2"	1	24	152015FFR401212	27,98 €
2"	1	16	152015FFR401616	41,97 €

1521

Válvula de esfera PN40 MH -
palancaVálvula de esfera PN40 MF -
alavanca

Medida Diámetro	bolsa saco	caja caixa	Código Designação	Precio Preço
1/4"	1	80	152115MFR400202	4,12 €
3/8"	1	80	152115MFR400303	4,45 €
1/2"	1	100	152115MFR400404	5,44 €
3/4"	1	100	152115MFR400606	8,70 €
1"	1	48	152115MFR400808	13,36 €
1.1/4"	1	24	152115MFR401010	20,53 €
1.1/2"	1	24	152115MFR401212	30,76 €
2"	1	12	152115MFR401616	46,14 €

1525

Válvula de esfera PN40 HH -
mariposaVálvula de esfera PN40 FF -
mariposa

Medida Diámetro	bolsa saco	caja caixa	Código Designação	Precio Preço
1/4"	1	80	152515FFT400202	4,12 €
3/8"	1	120	152515FFT400303	4,31 €
1/2"	1	100	152515FFT400404	5,72 €
3/4"	1	100	152515FFT400606	8,21 €
1"	1	60	152515FFT400808	13,51 €
1.1/4"	1	36	152515FFT401010	22,56 €
1.1/2"	1	24	152515FFT401212	31,77 €

1526

Válvula de esfera PN40 MH - mariposa

Válvula de esfera PN40 MF - mariposa



Medida Diámetro	bolsa saco	caja caixa	Código Designação	Precio Preço
1/4"	1	80	152615MFT400202	4,18 €
3/8"	1	80	152615MFT400303	4,53 €
1/2"	1	100	152615MFT400404	5,98 €
3/4"	1	100	152615MFT400606	9,05 €
1"	1	60	152615MFT400808	13,82 €
1.1/4"	1	36	152615MFT401010	22,91 €

1533

Válvula de unión MH - PN40 - mariposa

Válvula de unión MF - PN40 - mariposa



Medida Diámetro	bolsa saco	caja caixa	Código Designação	Precio Preço
1/2"	1	72	153315MFT160404	8,60 €
3/4"	1	48	153315MFT160606	12,60 €
1"	1	24	153315MFT160808	25,80 €
1.1/4"	1	20	153315MFT161010	39,20 €

VÁLVULAS DE COMPUERTA / COMPORTA

1120

Válvula Compuerta Latón PN20 - Serie Ligera

Válvula Comporta Latão PN20 - Serie Ligera



Medida Diámetro	bolsa saco	caja caixa	Código Designação	Precio Preço
1/2"	1	25	112010RRW200404	7,65 €
3/4"	1	25	112010RRW200606	11,61 €
1"	1	20	112010RRW200808	18,51 €
1.1/4"	1	10	112010RRW201010	31,28 €
1.1/2"	1	10	112010RRW201212	38,30 €
2"	1	5	112010RRW201616	63,84 €

1122

Válvula Compuerta Latón PN20 -
Serie Estándard

Válvula Compuerta Latão PN20 -
Serie Standard



Medida Diámetro	bolsa saco	caja caixa	Código Designação	Precio Preço
1/2"	1	25	112210RRW200404	8,29 €
3/4"	1	25	112210RRW200606	12,13 €
1"	1	10	112210RRW200808	19,15 €
1.1/4"	1	5	112210RRW201010	32,55 €
1.1/2"	1	5	112210RRW201212	39,58 €
2"	1	2	112210RRW201616	65,76 €
2.1/2"	1	2	112210RRW202020	127,70 €
3"	1	1	112210RRW202424	178,78 €
4"	1	1	112210RRW203232	344,81 €

OTRAS / OUTRAS VÁLVULAS

1450

Válvula antiretorno HH con
obturador plástico

Válvula anti-retorno FF con
obturador plástico



Medida Diámetro	bolsa saco	caja caixa	Código Designação	Precio Preço
1/2"	10	120	145010FF0120404	5,50 €
3/4"	10	80	145010FF0120606	7,29 €
1"	8	64	145010FF0120808	8,95 €
1.1/4"	3	36	145010FF0101010	14,92 €
1.1/2"	1	30	145010FF0101212	17,57 €
2"	1	24	145010FF0101616	27,18 €

1451

Válvula antiretorno HH con
obturador metálico

Válvula anti-retorno FF con
obturador metálico



Medida Diámetro	bolsa saco	caja caixa	Código Designação	Precio Preço
1/2"	1	100	145110FF0120404	5,84 €
3/4"	1	50	145110FF0120606	8,15 €
1"	1	30	145110FF0120808	12,79 €
1.1/4"	1	25	145110FF0101010	19,76 €
1.1/2"	1	15	145110FF0101212	29,03 €
2"	1	10	145110FF0101616	39,46 €

1461

Válvula de pie de fondo

Válvula de fundo de poço

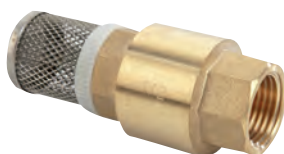

Medida Diámetro	bolsa saco	caja caixa	Código Designação	Precio Preço
1/2"	1	80	146110FF0120404	5,24 €
3/4"	1	45	146110FF0120606	8,62 €
1"	1	30	146110FF0120808	9,95 €
1.1/4"	1	10	146110FF0101010	19,22 €
1.1/2"	1	5	146110FF0101212	27,18 €
2"	1	5	146110FF0101616	39,76 €

1802

Filtro en Y HH
 Filtro em Y FF



Medida Diámetro	bolsa saco	caja caixa	Código Designação	Precio Preço
1/2"	1	60	180210FF0160404	5,24 €
3/4"	1	50	180210FF0160606	8,29 €
1"	1	20	180210FF0160808	13,19 €
1.1/4"	1	15	180210FF0161010	20,34 €
1.1/2"	1	12	180210FF0161212	29,09 €
2"	1	6	180210FF0161616	56,60 €

1910

Purgador automático
 Purgador automático



Medida Diámetro	bolsa saco	caja caixa	Código Designação	Precio Preço
3/8"	1	60	191010M00100300	7,82 €
1/2"	1	60	191010M00100400	8,62 €

1AVA

Purgador automático con válvula
 Purgador automático con válvula



Medida Diámetro	bolsa saco	caja caixa	Código Designação	Precio Preço
3/8"	1	60	1AVA00300000000	11,52 €
1/2"	1	60	1AVA00400000000	12,26 €



Herramientas

Ferramentas 249-261

Productos auxiliares

Produtos auxiliares 262-263

KLAUKE

Klauke UAP4L. Herramienta con maletín, cargador y una batería Li-Ion.

Klauke UAP4L. Kit de Ferramenta com um carregador e uma bateria Li-Ion



Medida Diámetro	bolsa saco	caja caixa	Código Designação	Precio Preço
			PUAP4L00000000	2.738,80 €

Klauke MAP2L. Herramienta con maletín, cargador y una batería Li-Ion.

Klauke MAP2L. Kit de Ferramenta com um carregador e uma bateria Li-Ion



Medida Diámetro	bolsa saco	caja caixa	Código Designação	Precio Preço
			PMAP2L00000000	1.451,25 €

Klauke MAP2L. Herramienta con maletín, cargador, una batería Li-Ion y mordazas de 16-20-25mm

Klauke MAP2L. Kit de Ferramenta com um carregador e uma bateria Li-Ion e mordças de 16-20-25mm



Medida Diámetro	bolsa saco	caja caixa	Código Designação	Precio Preço
			PMAP2L16202500	1.683,45 €

Klauke MAP2L. Herramienta con maletín, cargador, una batería Li-Ion y mordazas de 16-20-25-32mm
Klauke MAP2L. Kit de Ferramenta com um carregador e uma bateria Li-Ion e mordazas de 16-20-25-32mm



Medida Diámetro	bolsa saco	caja caixa	Código Designação	Precio Preço
			MAP2L16202532	1.741,50 €

Klauke MAP2L. Herramienta con maletín, cargador, una batería Li-Ion y mordazas de 15-18-22-28mm
Klauke MAP2L. Kit de Ferramenta com um carregador e uma bateria Li-Ion e mordazas de 15-18-22-28mm



Medida Diámetro	bolsa saco	caja caixa	Código Designação	Precio Preço
			MAP2L15182228	1.741,50 €

Cargador Batería 18V para RAL1 y RAL 2
Carregador de Bateria 18V para RAL1 y RAL 2



Medida Diámetro	bolsa saco	caja caixa	Código Designação	Precio Preço
			P77282 NG22300	147,38 €

Batería RAL2 18V/3.0Ah para MAP2L y UAP4L
Bateria RAL2 18V/3.0Ah para MAP2L y UAP4L



Medida Diámetro	bolsa saco	caja caixa	Código Designação	Precio Preço
			P77282 RAL2000	209,01 €

Bateria RAL1 18V/1.5Ah
para MAP2L

Bateria RAL1 18V/1.5Ah
para MAP2L



Medida Diámetro	bolsa saco	caja caixa	Código Designação	Precio Preço
			P77282 RAL1000	157,08 €

Cable Adaptador para MAP2L y
UAP4L

Cabo Adaptador para MAP2L y
UAP4L



Medida Diámetro	bolsa saco	caja caixa	Código Designação	Precio Preço
			P77282LG1000	256,11 €

P77282

Mordazas "V" para KLAUKE MAP1
y MAP2L

Mordazas "V" para KLAUKE MAP1
y MAP2L



Medida Diámetro	bolsa saco	caja caixa	Código Designação	Precio Preço
12			P77282 0120000	113,20 €
14			P77282 0140000	113,20 €
15			P77282 0150000	113,20 €
16			P77282 0160000	113,20 €
18			P77282 0180000	113,20 €
22			P77282 0220000	121,91 €
28			P77282 0280000	121,91 €

P77283

Mordazas perfil "U" para KLAUKE
MAP1 y MAP2L

Mordazas perfil "U" para KLAUKE MAP1
y MAP2L



Medida Diámetro	bolsa saco	caja caixa	Código Designação	Precio Preço
16			P77283 01600000F	113,20 €
18			P77283 01800000F	113,20 €
20			P77283 02000000F	113,20 €
25			P77283 02500000F	121,91 €
32			P77283 03200000F	121,91 €

P77267

Mordazas "V" para KLAUKE UAP2, UNP2 y UAP4L

Mordazas "V" para KLAUKE UAP2, UNP2 y UAP4L



Medida Diámetro	bolsa saco	caja caixa	Código Designação	Precio Preço
* 12			P77267 0120000	121,91 €
* 14			P77267 0140000	121,91 €
15			P77267 0150000	121,91 €
* 16			P77267 0160000	121,91 €
18			P77267 0180000	121,91 €
22			P77267 0220000	133,52 €
28			P77267 0280000	133,52 €
35			P77267 0350000	133,52 €
42			P77267R0420000	330,89 €
* 54			P77267R0540000	330,89 €

P77266

Mordazas "U" para KLAUKE UAP2, UNP2 y UAP4L

Mordazas "U" para KLAUKE UAP2, UNP2 y UAP4L



Medida Diámetro	bolsa saco	caja caixa	Código Designação	Precio Preço
16			P77266 0160000	132,35 €
18			P77266 0180000	132,35 €
* 20			P77266 0200000	132,35 €
25			P77266 0250000	139,32 €
* 32			P77266 0320000	139,32 €
40			P77266 0400000	197,37 €
50			P77266 0500000	197,37 €

P77268

Elemento de prensado para insertos intercambiables



Medida Diámetro	bolsa saco	caja caixa	Código Designação	Precio Preço
* 40-50-63mm			P77268 0405063	754,65 €

P77268

Insertos intercambiables para elemento de prensado



Medida Diámetro	bolsa saco	caja caixa	Código Designação	Precio Preço
* 40			P77268 0400000	174,15 €
* 50			P77268 0500000	174,15 €
* 63			P77268 0630000	174,15 €

P77268

Mordazas perfil "U" para KLAUKE
UAP2 y UAP4L

Mordaças perfil "U" para KLAUKE UAP2
y UAP4L



Medida Diámetro	bolsa saco	caja caixa	Código Designação	Precio Preço
* 75			P77268 0750000	2.205,90 €

REMS

REMS Power-Press SE Basic-Pack.
Máquina Eléctrica

REMS Power-Press SE Basic-Pack.
Máquina Eléctrica



Medida Diámetro	bolsa saco	caja caixa	Código Designação	Precio Preço
			P572111 000000	853,34 €

REMS Power-Press ACC . Máquina
Eléctrica Auto R.

REMS Power-Press ACC . Máquina
Eléctrica Auto R.



Medida Diámetro	bolsa saco	caja caixa	Código Designação	Precio Preço
			P577010 000000	1.323,54 €

REMS Power-Press Basic-Pack
REMS Power-Press Basic-Pack



Medida Diámetro	bolsa saco	caja caixa	Código Designação	Precio Preço
			P577011 000000	1.219,05 €

**REMS AKKU-PRESS ACC con batería
Li-Ion caja metálica**
**REMS AKKU-PRESS ACC con batería
Li-Ion caixa metálica**



Medida Diámetro	bolsa saco	caja caixa	Código Designação	Precio Preço
			P571014 000000	1.426,87 €

**REMS MINI-PRESS ACC con batería
Li-Ion caja metálica**
**REMS MINI-PRESS ACC con batería
Li-Ion caixa metálica**



Medida Diámetro	bolsa saco	caja caixa	Código Designação	Precio Preço
			P578012 000000	1.219,05 €

P5701

REMS Mordazas "V" AKKU-PRESS
REMS Mordaças "V" AKKU-PRESS



Medida Diámetro	bolsa saco	caja caixa	Código Designação	Precio Preço
12			P570107 012000	133,52 €
14			P570112 014000	133,52 €
15			P570115 015000	133,52 €
16			P570117 016000	133,52 €
18			P570125 018000	133,52 €
22			P570135 022000	133,52 €
28			P570145 028000	133,52 €
35			P570155 035000	133,52 €
42			P570165 042000	290,25 €
54			P570175 054000	290,25 €

P5707

REMS Mordazas "U" AKKU-PRESS
REMS Mordaças "U" AKKU-PRESS



Medida Diámetro	bolsa saco	caja caixa	Código Designação	Precio Preço
16			P570765 016000	139,32 €
18			P570770 018000	139,32 €
20			P570775 020000	139,32 €
25			P570780 025000	139,32 €
32			P570785 032000	162,54 €
40			P570790 040000	208,98 €
50			P570795 050000	243,81 €
63			P572365 063000	565,41 €

P5783

REMS Mordazas "V" MINI-PRESS

REMS Mordazas "V" MINI-PRESS



Medida Diámetro	bolsa saco	caja caixa	Código Designação	Precio Preço
12			P578324 012000	127,71 €
14			P578326 014000	127,71 €
15			P578328 015000	127,71 €
16			P578330 016000	127,71 €
18			P578332 018000	127,71 €
22			P578334 022000	127,71 €
28			P578335 028000	127,71 €

P5783

REMS Mordazas "U" MINI-PRESS

REMS Mordazas "U" MINI-PRESS



Medida Diámetro	bolsa saco	caja caixa	Código Designação	Precio Preço
16			P578374 016000	133,52 €
18			P578376 018000	133,52 €
20			P578378 020000	133,52 €
25			P578380 025000	133,52 €
32			P578382 032000	154,41 €

P5784

REMS Mordazas "RFz" MINI-PRESS

REMS Mordazas "RFz" MINI-PRESS



Medida Diámetro	bolsa saco	caja caixa	Código Designação	Precio Preço
16			P578492 016000	145,13 €
20			P578494 020000	145,13 €
25			P578496 025000	145,13 €
32			P578498 032000	145,13 €

Tenaza Adaptadora Z4 - Perfil "U"

Tenaza Adaptadora Z4 - Perfil "U"



Medida Diámetro	bolsa saco	caja caixa	Código Designação	Precio Preço
63 y 75mm			P572801 Z40000	290,25 €

Tenaza Adaptadora Z5 - Perfil "V"

Tenaza Adaptadora Z5 - Perfil "V"



Medida Diámetro	bolsa saco	caja caixa	Código Designação	Precio Preço
64 a 108mm			P572802 Z50000	290,25 €

Anillo de Prensar "U"
Anillo de Prensar "U"



Medida Diámetro	bolsa saco	caja caixa	Código Designação	Precio Preço
63			P572828 063000	534,06 €
75			P572828 075000	534,06 €

REMS Cargador rápido
REMS Carregador rápido



Medida Diámetro	bolsa saco	caja caixa	Código Designação	Precio Preço
			P571560 000000	149,77 €

REMS Alimentación Li-Ion
REMS Alimentación Li-Ion



Medida Diámetro	bolsa saco	caja caixa	Código Designação	Precio Preço
			P571565 000000	289,09 €

REMS Bateria Li-Ion 14,4V, 1,6Ah
para MINI-Press
REMS Bateria Li-Ion 14,4V, 1,6Ah
para MINI-Press



Medida Diámetro	bolsa saco	caja caixa	Código Designação	Precio Preço
			P571545 000000	138,16 €

REMS Bateria Li-Ion 14,4V, 3,2Ah
para AKKU-Press
REMS Bateria Li-Ion 14,4V, 3,2Ah
para AKKU-Press



Medida Diámetro	bolsa saco	caja caixa	Código Designação	Precio Preço
			P571555 000000	184,60 €

NOVOPRESS

P77300

Máquina prensar eléctrica (230v ó 110v) NOVOPRESS EC03
Ferramenta do sistema (230v ó 110v) NOVOPRESS EC03



Medida Diámetro	bolsa saco	caja caixa	Código Designação	Precio Preço
			* P77300 0000100	2.881,62 €

P77300

Mordazas Novopress EC03
Mordazas Novopress EC03



Medida Diámetro	bolsa saco	caja caixa	Código Designação	Precio Preço
64			P77300 0640000	1.081,89 €
67			P77300 0670000	1.081,89 €
76			P77300 0760000	1.340,66 €
88,9			P77300 0890000	1.340,66 €
108			P77300 1080000	1.934,24 €

P77300

Adaptador para mordazas EC03
Adaptador para mordazas EC03



Medida Diámetro	bolsa saco	caja caixa	Código Designação	Precio Preço
64 - 67			P77300 3020000	437,14 €
76 -108 (1)			P77300 3210000	906,45 €
108 (2)			P77300 3220000	902,06 €

HERRAMIENTAS PARA GAMA >B< Flex

P7726

Máquina manual para Multicapa
Ferramenta manual para Multicamada



Medida Diámetro	bolsa saco	caja caixa	Código Designação	Precio Preço
16 - 20			P7726 0000000	111,27 €

P77266

Inserto mordazas máquina manual
Mordente ferramenta manual



Medida Diámetro	bolsa saco	caja caixa	Código Designação	Precio Preço
16			P77266 0160000F	19,73 €
18			P77266 0180000F	19,73 €
20			P77266 0200000F	19,73 €

4970
Corta tubos



Medida Diámetro	bolsa saco	caja caixa	Código Designação	Precio Preço
			4970 000000000	52,68 €

4972
Desbarbador



Medida Diámetro	bolsa saco	caja caixa	Código Designação	Precio Preço
			4972 000000000	13,98 €

9940
Tijera Corta Tubos
Tesoura Corta -Tubos



Medida Diámetro	bolsa saco	caja caixa	Código Designação	Precio Preço
16 A 32mm			9940 016032000	17,54 €

9941
Corta Tubos
Corta Tubos



Medida Diámetro	bolsa saco	caja caixa	Código Designação	Precio Preço
* 32 A 75mm			9941 032075000	58,48 €

7720
Muelle curvador interno
Mola para curvar internamente



Medida Diámetro	bolsa saco	caja caixa	Código Designação	Precio Preço
16			7720 509000016F	7,31 €
18			7720 509000018F	7,31 €
20			7720 509000020F	8,77 €
25			7720 509000025F	11,70 €
32			7720 509000032F	13,16 €

7720
Muelle curvador externo
Mola para curvar externamente



Medida Diámetro	bolsa saco	caja caixa	Código Designação	Precio Preço
16			7720 509200016F	11,70 €
18			7720 509200018F	13,16 €
20			7720 509200020F	17,54 €
25			7720 509200025F	20,47 €
32			7720 509200032F	27,78 €

7720

Abocardador plástico
Abocardador em plástico



Medida Diámetro	bolsa saco	caja caixa	Código Designação	Precio Preço
16 - 18 - 20			7720 016018020F	16,08 €
16 - 20 - 25		10	7720 016020025F	20,47 €
20 - 25 - 32			7720 020025032F	20,47 €

7720

Abocardador en T metálico
Abocardador em T metálico



Medida Diámetro	bolsa saco	caja caixa	Código Designação	Precio Preço
16			7720 016000000F	13,16 €
18			7720 018000000F	14,62 €
20			7720 020000000F	16,08 €
25		20	7720 025000000F	19,01 €
32			7720 032000000F	20,47 €

7720

Abocardador en T metálico largo
Abocardador em T metálico largo



Medida Diámetro	bolsa saco	caja caixa	Código Designação	Precio Preço
40		60	7720L040000000F	21,93 €
50			7720L050000000F	27,78 €
63		24	7720L063000000F	40,94 €
75		18	7720L075000000F	57,02 €

Abocardador de mesa
Abocardador de mesa



Medida Diámetro	bolsa saco	caja caixa	Código Designação	Precio Preço
De 40 a 75mm			7720M00000000F	121,35 €

7720

Fresas para abocardador de mesa
Instrumento cortante para aplicação
no abocardador de mesa



Medida Diámetro	bolsa saco	caja caixa	Código Designação	Precio Preço
40			7720M04000000F	10,22 €
50			7720M05000000F	17,54 €
63			7720M06300000F	19,01 €
75			7720M07500000F	21,93 €

DL 1225



Medida Diámetro	bolsa saco	caja caixa	Código Designação	Precio Preço
Set herramienta para casquillo deslizador que incluye: cortatubos + 1 alicate y juegos de plaquitas 14, 16, 20 y 25 mm para accesorios de tubería PEX / PB + 1 herramienta de montaje			DL1225 0000000	198,00 €

HERRAMIENTAS PARA GAMA >B< MaxiPro

1000001989



Medida Diámetro	Código Designação	Precio Preço
Set 8 mordazas MaxiPro (de 1/4" a 1.1/8") + cortatubos y estropajos no metálicos.	1000001989	1.450,00 €

1000002121



Medida Diámetro	Código Designação	Precio Preço
Set Romax Compact TT + Set mordazas 1000001989	1000002121	2.600,00 €

HERRAMIENTAS PARA GAMA Oyster

**Alicates Oyster
Alicates Oyster**



Medida Diámetro	bolsa saco	caja caixa	Código Designação	Precio Preço
12-28	1	10	Y77267 0000000	22,32 €

**Alicates Oyster
Alicates Oyster**



Medida Diámetro	bolsa saco	caja caixa	Código Designação	Precio Preço
12-54	1	10	Y77266 0000000	132,46 €

Pasta Decapante Flux - Bote con pincel
Pasta Decapante Flux
Embalagen con pincel



Medida Diámetro	bolsa saco	caja caixa	Código Designação	Precio Preço
125 gr		60	4900C022194000	4,67 €

Lana de Acero
Lã de Aço



Medida Diámetro	bolsa saco	caja caixa	Código Designação	Precio Preço
	10	100 bolsas	4951 000000000	1,77 €

Estropajo no metálico
Esfregao para limpeza de tubos



Medida Diámetro	bolsa saco	caja caixa	Código Designação	Precio Preço
	10	24 bolsas	4961 000000000	4,84 €

Decapante en polvo
Decapante em pó



Medida Diámetro	bolsa saco	caja caixa	Código Designação	Precio Preço
200gr			4943 043000000S	11,38 €

Soldadura Estaño / Cobre 3%
Soldas Estanho / Cobre 3%



Medida Diámetro	bolsa saco	caja caixa	Código Designação	Precio Preço
250 gr			4933 033000000	Consultar

Soldadura Estaño / Plata 3%
Soldas Estanho / Prata 3%



Medida Diámetro	bolsa saco	caja caixa	Código Designação	Precio Preço
250 gr			4934 034000000	Consultar

9826C

Clip sencillo
Abraçadeiras simples



Medida Diámetro	bolsa saco	caja caixa	Código Designação	Precio Preço
10	25	800	9826C010000000	0,18 €
12	25	1.000	9826C012000000	0,18 €
14-15	25	300	9826C014015000	0,19 €
16-18	25	500	9826C016018000	0,25 €
20-22	25	400	9826C020022000	0,25 €
28	25	200	9826C028000000	0,28 €
35	25	300	9826C035000000	0,42 €
42	25	100	9826C042000000	0,62 €

9827C

Clip doble
Abraçadeiras duplas



Medida Diámetro	bolsa saco	caja caixa	Código Designação	Precio Preço
10	25	600	9827C010000000	0,44 €
12	25	600	9827C012000000	0,31 €
14-15	25	1.500	9827C014015000	0,33 €
16-18	25	300	9827C016018000	0,43 €
20-22	25	200	9827C020022000	0,45 €
* 28			9827C028000000	0,62 €

Tornillo de fijación M - 6
Parafusos



Medida Diámetro	bolsa saco	caja caixa	Código Designação	Precio Preço
M-6		100	9826C000000000	0,09 €

4990

Juntas planas
Anilhas para abocarados



Medida Diámetro	bolsa saco	caja caixa	Código Designação	Precio Neto Preço liquido
3/8	100		4990 003000000S	0,03 €
1/2	100		4990 004000000S	0,03 €
3/4	100		4990 006000000S	0,04 €
1	100		4990 008000000S	0,06 €
1.1/4	100		4990 010000000S	0,10 €
1.1/2	100		4990 012000000S	0,11 €
2	50		4990 016000000S	0,13 €
20.150	100		4992 020150000	0,04 €
7/8	100		4990 007000000	0,05 €

**Relación de piezas por cajas completas
Quantidades mínima por caixa**

**Condiciones generales de venta
Condições de venda**

**Equipos Comerciales España y Portugal
Equipos de Vendas Espanha e Portugal**

RELACION DE PIEZAS POR CAJAS COMPLETAS QUANTIDADES MÍNIMA POR CAIXA

ACCESORIOS DE COBRE / ACESSÓRIOS DE COBRE

DESCRIPCION / DESIGNAÇÃO	PIEZAS CAJA / QUANTIDADE CAIXA
5002a CU 18	300
5002a CU 22	200
5090 CU 15	1.000
5090 CU 18	500
5090 CU 22	300
5090 CU 28	150
5130 CU 15	500
5130 CU 18	200
5130 CU 22	200
5130 CU 18-15-18	200
5270 CU 18	300
5270 CU 22	400

ACCESORIOS DE BRONCE / ACESSÓRIOS DE BRONZE

DESCRIPCION / DESIGNAÇÃO	PIEZAS CAJA / QUANTIDADE CAIXA
4090 BCU 15.1 / 2	250
4090 BCU 18.1 / 2	200
4130 BCU 15.1 / 2	150

CONDICIONES GENERALES DE VENTA

IMPUESTOS: Los Impuestos serán a cargo del comprador.

PEDIDOS: Al cursar los pedidos de **IBP ATCOSA** se produce la aceptación de las presentes CONDICIONES GENE-RALES DE VENTA.

Los pedidos se considerarán válidos sólo después de la emisión por parte de **IBP ATCOSA** de la confirmación o de la factura.

Todo pedido superior a 360€ (sin IVA) será enviado a portes pagados. Pedidos inferiores a este importe tendrán un cargo de 30€.

Los portes correspondientes a los envíos que se soliciten urgentes y que necesiten de otra agencia de transporte distinta a la que **IBP ATCOSA** tiene contratada, correrán por cuenta del consignatario.

PAGO: La forma de pago es giro a 60 días fecha factura. Transcurrido el vencimiento estaremos autorizados a añadir los intereses por el retraso y a suspender eventuales pedidos en curso.

Las ventas al contado serán abonadas en dinero efectivo o bien mediante cheque bancario o talón conformado, por anticipado o contra la entrega de mercancía.

En caso de producirse un impagado, los pedidos pendientes quedarán bloqueados. La mercancía queda en reserva de dominio hasta tanto el comprador haya satisfecho totalmente su importe a **IBP ATCOSA**.

RECLAMACIONES: No se aceptarán reclamaciones que contravengan nuestras condiciones generales de venta salvo que hayan sido aceptadas por escrito por **IBP ATCOSA**.

Cualquier reclamación relativa a errores de envío, sólo se admitirá en el plazo máximo de siete días y siempre y cuando vaya acompañada del correspondiente documento.

ENTREGAS: La unidad mínima de venta es la bolsa, con la excepción de las piezas relacionadas en el cuadro adjunto cuya unidad mínima de venta es la caja.

PRECIOS: Queda anulado cualquier precio vigente u ofertado anterior a esta tarifa.

IBP ATCOSA se reserva el derecho a cambiar en cualquier momento y sin previo aviso, las descripciones y fotografías de la presente lista de precios, total o parcialmente.

En caso de litigio se hace renuncia expresa a utilizar a otros Tribunales que no sean los de Córdoba capital.

Estructura de distribución de CONEX|BÄNNINGER en ESPAÑA



VENTAS

JULIO CÉSAR LÓPEZ MANZANEQUE
Delegado ZONA ESTE
Tfno: 629 341 960
e-mail: julio.lopez@ibpgroup.com

ALBERTO RODRÍGUEZ
Delegado ZONA NORTE
Tfno: 616 990 997
e-mail: alberto.rodriguez@ibpgroup.com

JAVIER SÁNCHEZ MARÍN
Delegado ZONA SUR
Tfno: 629 310 698
e-mail: javier.sanchez@ibpgroup.com

SATURNINO VARGAS
Delegado ZONA CENTRO
Tfno: 629 312 558
e-mail: saturnino.vargas@ibpgroup.com

SERVICIO ATENCIÓN AL CLIENTE

ROSARIO ADARRAGA
Responsable S.A.C. ESPAÑA Y PORTUGAL
Tfno: 957 469 629
e-mail: rosario.adarraga@ibpgroup.com

LOLA PAVÓN
Atención al Cliente - ESPAÑA
Tfno: 957 469 655
e-mail: lola.pavon@ibpgroup.com

ANTONIO TORO
Atención al Cliente - ESPAÑA
Tfno: 957 469 630
e-mail: antonio.toro@ibpgroup.com

COMERCIAL Y MARKETING

JOSÉ MIGUEL RUEDA
Director Comercial / Marketing
Tfno: 91 528 11 44
e-mail: rueda.jm@ibpgroup.com

PEDRO SANTOS
Product Manager
Tfno: 91 527 62 87
e-mail: pedro.santos@ibpgroup.com

MARIA JESUS SANTOS
Marketing
Tfno: 91 506 26 07
e-mail: santos.mj@ibpgroup.com

Conex | Bänninger

Conex | Bänninger
>B< Press

Conex | Bänninger
>B< Press XL

Conex | Bänninger
>B< Press Gas

Conex | Bänninger
>B< Press Solar

Conex | Bänninger
>B< MaxiPro

K65®

Conex | Bänninger
>B< ACR

Conex | Bänninger
>B< Oyster

Conex | Bänninger
>B< Press Inox

Conex | Bänninger
>B< Press Carbon

Conex | Bänninger
>B< Push

Conex | Bänninger
>B< Sonic

Conex | Bänninger
>B< Flex

Conex | Bänninger
Triflow Solder Ring

Conex | Bänninger
Delcop End Feed

Conex | Bänninger
Delbraze

Conex | Bänninger
Conex Compression

Conex | Bänninger
Valves

Conex | Bänninger
Medical Gas

Conex | Bänninger
OEM

Conex | Bänninger
Series 3000

Conex | Bänninger
Series 4000

Conex | Bänninger
Series 5000

Conex | Bänninger
Series 8000



United Kingdom
Conex Universal Limited

Germany
IBP GmbH

Tel: +34 957 469 629 / 30 / 55 | Fax: +34 957 469 632 | Email: SalesSpain@ibpgroup.com | www.conexbanninger.com

Spain/France
IBP Atcosa SL

Italy
IBP Banninger Italia srl

Poland Sales, Marketing and Logistics
IBP Instalfittings Sp z.o.o.

China
IBP China

El contenido de esta publicación es solo para información general. Es responsabilidad del usuario determinar la idoneidad de cualquier producto para la aplicación prevista y deberá dirigirse a nuestro Departamento Técnico si necesita cualquier aclaración. En interés del desarrollo técnico nos reservamos el derecho de modificar el diseño, la especificación y material sin aviso previo.

Los productos Conex Bänninger están aprobados por numerosas Entidades de Estandarización y Organismos de Certificación. Las marcas comerciales de IBP están registradas en numerosos países.

Para más información online visite: www.conexbanninger.com